

ESSENZA  
MINI  
MY MACHINE



# Opis urządzenia / Обзор кофемашины

PL

RU

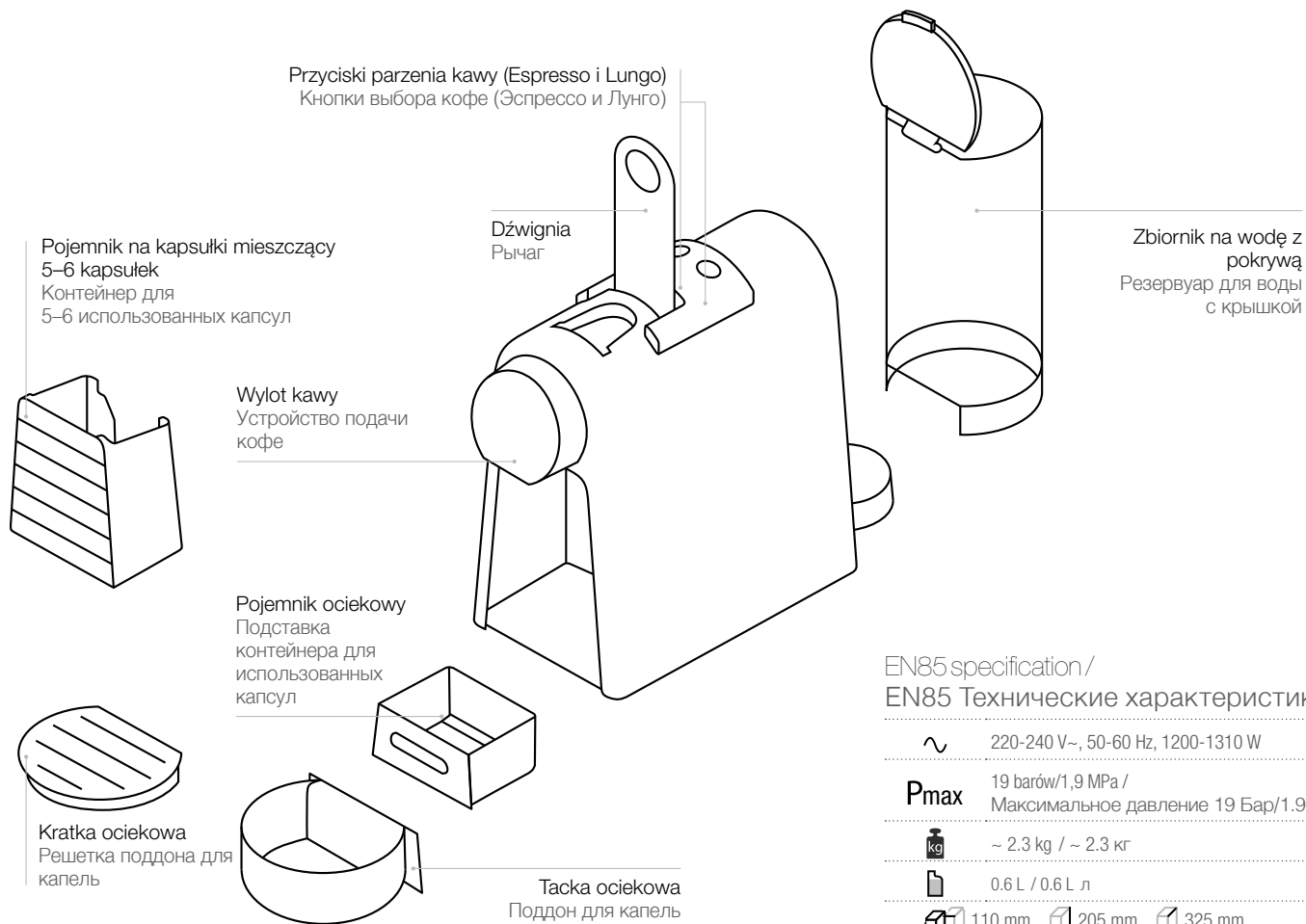

## EN85 specification / EN85 Технические характеристики

~ 220-240 V~, 50-60 Hz, 1200-1310 W

**P<sub>max</sub>** 19 barów/1,9 MPa /  
Максимальное давление 19 Бар/1.9 Мпа

**kg** ~ 2.3 kg / ~ 2.3 кг

**l** 0.6 L / 0.6 L л

**mm** 110 mm 205 mm 325 mm

PL Ужиче експресу по раз първешы (луб по дългым okresie неужыткowania) /

RU Первое использование или после длительного периода неиспользования

**⚠️ OSTROŻNIE:** w pierwszej kolejności należy zapoznać się z zasadami bezpieczeństwa, aby uniknąć śmiertelnego porażenia prądem i pożaru.

**⚠️ ВНИМАНИЕ:** В первую очередь ознакомьтесь с мерами безопасности во избежание риска смертельного поражения электрическим током или пожара.

**i** **Ustawienia fabryczne:** filiżanka Espresso: 40 ml, filiżanka Lungo: 110 ml, tryb automatycznego wyłączenia: po 9 min.

**Zawodskie nastroyki:** чашка Эспрессо: 40 мл, чашка Лунго: 110 мл, автовыключение: через 9 мин.



**1 Преплукать збиорник** на водę przed napełnieniem go wodą pitną. Umieścić pojemnik (o pojemności min. 1 L) pod wylotem kawy. Podłączyć ekspres do źródła zasilania.

**Промойте** резервуар перед заполнением питьевой водой. Разместите контейнер (объемом мин. 1 л) под носик подачи кофе. Включите кофемашину в сеть.



**2 Włączyć ekspres,** naciskając przycisk Espresso lub Lungo.  
- Lampki migają: nagrzewanie (25 sekund)  
- Lampki świecą się światłem stałym: urządzenie jest gotowe do pracy

**Нажмите кнопку** Эспрессо или Лунго для включения кофемашины.  
- Индикатор мигает: происходит нагрев (25 сек)  
- Индикатор светится: кофемашина готова

**3 Nacisnąć przycisk Lungo** w celu przepłukania ekspresu. Powtórzyć trzykrotnie.

**Нажмите** кнопку Лунго для промывки кофемашины. Повторите 3 раза.

**4 Aby wyłączyć ekspres,** zanim wyłączy się automatycznie, nacisnąć jednocześnie przyciski Espresso i Lungo.

**Для выключения** кофемашины (до режима автоматического выключения) нажмите одновременно кнопки Эспрессо и Лунго.

## Przygotowanie kawy / Приготовление кофе

**1 Włączyć ekspres,** naciskając przycisk Espresso lub Lungo.

- Lampki migają: nagrzewanie (25 sekund)
- Lampki świecą się światłem stałym: urządzenie jest gotowe do pracy

**Для включения** кофемашины нажмите кнопку Эспрессо или Лунго.

- Индикатор мигает: происходит нагрев (25 сек)
- Индикатор светится: кофемашина готова

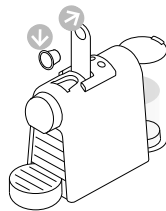

**2 Podnieść dźwignię** do końca i włożyć kapsułkę.

**Полностью** поднимите рычаг и вставьте капсулу.

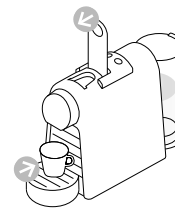

**3 Zamknąć dźwignię** i umieścić filiżankę pod wylotem kawy.

**Опустите рычаг** и поместите чашку под устройство подачи кофе.

## Przygotowanie kawy / Приготовление кофе

PL

RU

- ⚠ **Nigdy nie podnosić** dźwigni podczas pracy. Zapoznać się z zasadami bezpieczeństwa, aby uniknąć ewentualnych obrażeń podczas użytkowania ekspresu.
- ⚠ **Niekiedy nie podnieмайте** рычаг во время работы кофемашины, обязательно ознакомьтесь с мерами предосторожности перед началом эксплуатации.

**i** **Podczas nagrzewania** można nacisnąć dowolny migający przycisk parzenia kawy. Gdy ekspres będzie gotowy do pracy, kawa zacznie nalewać się automatycznie.  
**Во время нагрева** Вы можете нажать любую кнопку подачи кофе. Кофе будет подаваться автоматически по мере готовности.



- 4 Nacisnąć przycisk Espresso (40 ml) lub Lungo (110 ml), aby rozpocząć przygotowywanie kawy.** Proces ten zakończy się automatycznie. Aby zatrzymać nalewanie lub dolać kawy, nacisnąć przycisk ponownie.

**Для подачи кофе нажмите** кнопку Эспрессо (40 мл) или Лунго (110 мл). Приготовление кофе остановится автоматически. Для остановки подачи кофе или добавки кофе нажмите кнопку еще раз.

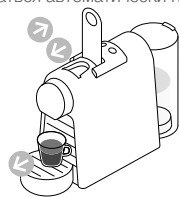

- 5 Zabrać filiżankę.**  
Podnieść i zamknąć dźwignię, aby usunąć kapsułkę do pojemnika na zużyte kapsułki.

**Уберите чашку** Поднимите и опустите рычаг для извлечения капсулы в контейнер для использованных капсул.

## Programowanie ilości wody / Программирование объема воды

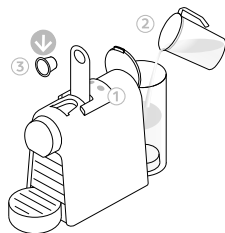

- 1 Włączyć ekspres** i poczekać, aż będzie gotowy do pracy (lampki będą się świecić światłem stałym).  
Napełnić zbiornik na wodę wodą pitną i włożyć kapsułkę.

**Включите кофемашину** и подождите режима готовности (постоянное свечение индикаторов).  
Наполните резервуар питьевой водой и вставьте капсулу.

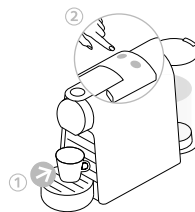

- 2 Umieścić filiżankę** pod otworem wylotu kawy.  
Nacisnąć i przytrzymać wybrany przycisk Espresso lub Lungo. Zwolnić przycisk po uzyskaniu żądanej ilości kawy.  
Dioda programowanego przycisku zamiga trzykrotnie, aby potwierdzić nowe ustawienie.  
Ilość wody została zapisana.

**Поставьте чашку** под устройство подачи кофе.  
Нажмите и удерживайте кнопку Эспрессо или Лунго. Отпустите кнопку при достижении желаемого объема.  
Индикаторы мигнут 3 раза для подтверждения новых настроек.  
Уровень объема воды сохранился в памяти.

## PL Tryb oszczędzania energii/Режим экономии энергии

RU

 **Ekspres jest wyposażony w funkcję oszczędzania energii.**  
**Кофемашина оснащена функцией энергосбережения.**

 **Ekspres wyłącza się automatycznie po 9 minutach.**  
**Кофемашина автоматически переходит в режим выключения через 9 минут.**

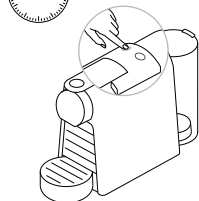

**Aby zmienić to ustawienie: Для изменения настроек:**





- 1** Gdy ekspres jest włączony, nacisnąć i przytrzymać przycisk Espresso przez 5 sekund. Przycisk Espresso zamiga, aby potwierdzić bieżące ustawienie.

**При выключенной** кофемашине нажмите и удерживайте кнопку Espresso в течение 5 секунд. Кнопка Espresso начнет мигать, показывая текущие настройки.

- 2** Aby zmienić to ustawienie, nacisnąć przycisk Espresso: Jeden raz, aby ekspres wyłączał się automatycznie po 30 minutach. Dwa razy, aby ekspres wyłączał się automatycznie po 9 minutach.

-  1x pojedyncze mignięcie: tryb 9 min.
-  2x podwójne mignięcie: tryb 30 min.

**Для смены значения** нажмите кнопку Espresso: Один раз для установки отключения через 30 минут. Два раза для установки отключения через 9 минут.

-  1x едноразовое мигание: выключение через 9 мин.
-  2x двойное мигание: выключение через 30 мин.

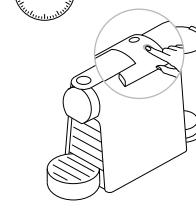

- 3** Aby wyjść z trybu oszczędzania energii, nacisnąć przycisk Lungo przez 5 sekund.

**Для выхода** из режима энергосбережения нажмите и удерживайте кнопку Lungo в течение 5 секунд.

## Przywracanie ustawień fabrycznych/Возврат к заводским настройкам

 **Ustawienia fabryczne:** Filiżanka Espresso: 40 ml, filiżanka Lungo: 110 ml, tryb automatycznego wyłączenia: 9 min.  
**Заводские настройки:** чашка Espresso: 40 мл, чашка Lungo: 110 мл, автоматическое выключение через 9 мин.

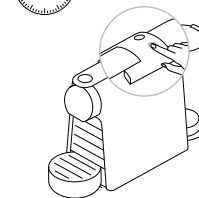
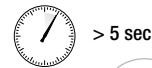

- 1** Gdy ekspres jest wyłączony, nacisnąć i przytrzymać przycisk Lungo przez 5 sekund.

**При выключенной** кофемашине нажмите кнопку Lungo и удерживайте в течение 5 секунд.

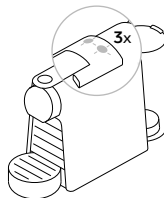

- 2** Diody przycisków zamigają trzykrotnie, aby potwierdzić przywrócenie ustawień fabrycznych ekspresu.

**Индикаторы быстро** мигнут 3 раза для подтверждения сброса к заводским настройкам.

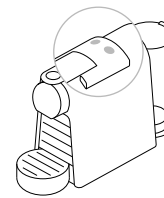

- 3** Następnie diody będą migać normalnie, jak w przypadku nagrzewania. dopóki urządzenie nie będzie gotowe do pracy.  
- Światło stałe: urządzenie jest gotowe do pracy

**Индикаторы продолжают** мигать, как при нагреве, до готовности.

- Индикаторы горят постоянно: кофемашина готова

- ⚠ Ryzyko śmiertelnego porażenia prądem i pożaru.** Nie zanurzać urządzenia ani jego części w wodzie. / Przed przystąpieniem do czyszczenia upewnić się, że ekspres został odłączony od zasilania. / Nie stosować silnych środków czyszczących ani środków na bazie rozpuszczalnika. / Nie używać ostrych przedmiotów, szczotek ani materiałów ściernych. / Nie myć w zmywarce.
- ⚠ Риск поражения электрическим током.** Никогда не погружайте кофемашину или ее части в воду. / Перед очисткой убедитесь что кофемашина отключена от сети. / Не используйте агрессивные чистящие средства или чистящие средства на основе растворителей. / Не рекомендуется использовать острые предметы, щетки или абразивные средства. / Не допускается мойка в посудомоечной машине.

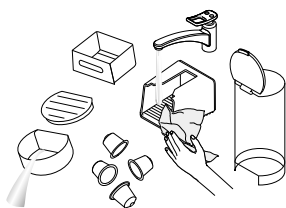

- 1** Codziennie opróżniać pojemnik ociekowy i pojemnik na kapsułki. Wyjąć także zbiornik na wodę z pokrywą i wyczyścić je za pomocą bezwonnego detergentu, a następnie spłukać ciepłą/gorącą wodą.

Опустошайте поддон для капель, подставку контейнера для использованных капсул и контейнер для капсул ежедневно. Также снимите резервуар для воды с крышкой и промойте их мощным средством без запаха, сполосните теплой/горячей водой.

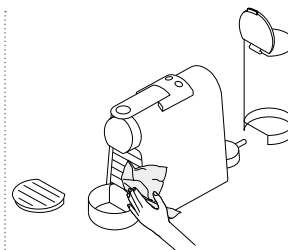

- 2** Osuszyć czystym ręcznikiem, szmatką lub ręczniczką papierowym, a następnie zamontować wszystkie części. Regularnie czyścić wilgotną ściereczką wylot kawy i wnętrze ekspresu.

Высушите все части при помощи чистого полотенца, тканевой салфетки или бумаги и снова соберите все детали. Регулярно очищайте устройство подачи кофе и внутреннее пространство кофемашины влажной тканью.

## Odkamienianie / Очистка от накипи

- ⚠ Środek do odkamieniania może być szkodliwy.** Unikać kontaktu z oczami, skórą i powierzchniami. Pozwoli to uniknąć uszkodzenia ekspresu. W poniższej tabeli podano częstotliwość przeprowadzania procedury odkamieniania wymaganą dla optymalnego działania urządzenia, ustaloną na podstawie twardości wody. W celu uzyskania dodatkowych informacji dotyczących odkamieniania proszę skontaktować się z Klubem *Nespresso*.
- ⚠ Жидкость для очистки от накипи может быть опасна.** Избегайте контакта с глазами, кожей и поверхностями материалов. Следующая таблица поможет Вам определить регулярность очистки от накипи. Если у Вас возникнут дополнительные вопросы относительно очистки от накипи, обратитесь в Клуб *Nespresso*.

PL Odkamienianie / Очистка от накипи

RU [www.nespresso.com/descaling](http://www.nespresso.com/descaling) / [www.nespresso.com/descaling](http://www.nespresso.com/descaling)

**i** Czas trwania procesu: około 15 minut.  
Процесс очистки от накипи занимает около 15 минут.

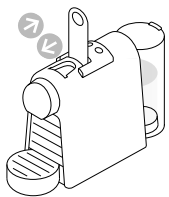

**1 Podnieść i zamknąć** dźwignię, aby usunąć kapsułkę do pojemnika na zużyte kapsułki.

**Поднимите и опустите рычаг** для извлечения капсулы в контейнер для использованных капсул.

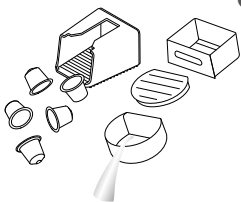

**2 Opróżnić pojemnik** ociekowy i pojemnik na zużyte kapsułki.

**Опустошите поддон** для капели, подставку контейнера для использованных капсул и контейнер для капсул.



**3 Wlać zawartość** jednej saszetki z płynem odkamieniającym *Nespresso* do zbiornika na wodę. Napełnić zbiornik na wodę wodą pitną do poziomu 0.6 L.

**Налейте** 1 пакет средства для удаления накипи *Nespresso* в резервуар для воды. Наполните резервуар для воды 0.6 л. питьевой воды.

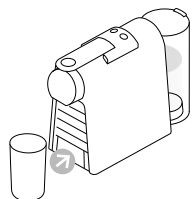

**4 Umieścić pojemnik** (o pojemności min. 1 L) pod wylotem kawy.

**Поставьте** контейнер (минимум 1 л) под устройство подачи кофе.

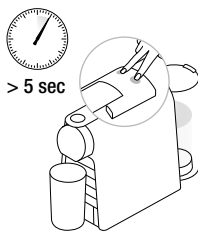

**5 Aby uruchomić tryb odkamieniania, należy przy** włączonym ekspresie nacisnąć i przytrzymać przez 5 sekund przyciski Espresso i Lungo.

**Для активации режима удаления накипи,** нажмите и удерживайте кнопки Эспрессо и Лунго в течение 5 секунд при включенной кофемашине.

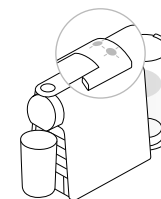

**6 Oba przyciski migają.**

Оба индикатора мигают.



**7 Nacisnąć przycisk Lungo** i poczekać, aż zbiornik na wodę zostanie opróżniony.

**Нажмите** на кнопку Лунго и дождитесь полного слива воды из резервуара.

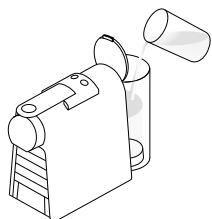

**8 Ponownie napełnić** zbiornik na wodę użytym wcześniej roztworem do odkamieniania i powtórzyć czynności 4 i 7.

**Налейте** использованный раствор в резервуар и повторите шаги 4 и 7.



**9 Opróżnić i przepłukać** zbiornik na wodę. Napełnić wodą pitną.

**Слейте раствор** и промойте резервуар для воды. Наполните питьевой водой.

- 10 Po napełnieniu powtórzyc czynności 4 i 7, aby przepłukać ekspres. Powtórzyc dwukrotnie.

Когда всё будет готово, повторите шаги 4 и 7 для повторной промывки кофемашины. Повторите дважды.

- 11 Aby wyjść z trybu odkamieniania, należy nacisnąć i przytrzymać przez 5 sekund przyciski Espresso i Lungo.

Для выхода из режима удаления накипи нажмите и удерживайте одновременно кнопки Espresso и Lungo в течение 5 секунд.



- 12 Opróżnić pojemnik ociekowy.

Опустошите подставку контейнера для использованных капсул.

#### Twardość wody: / Жесткость воды:

	fH	dH	CaCO <sub>3</sub>	Odkamienić po: / Очистка от накипи после:  (40 ml)
D (DUŻA) / В (ВЫСОКАЯ)	36	20	360 mg/l	300
S (ŚREDNIA) / С (СРЕДНЯЯ)	18	10	180 mg/l	600
M (MAŁA) / Н (НИЗКАЯ)	0	0	0mg/l	1200

fH Skala francuska / Французский стандарт

dH Skala niemiecka / Немецкий стандарт

CaCO<sub>3</sub> Węgiel wapnia / Карбонат кальция

## Opróżnianie układu / Перед okresem nieużytkowania, w celu ochrony przed mrozem lub przed naprawą / Опустошение системы / На время неиспользования, для защиты от замерзания или перед ремонтом

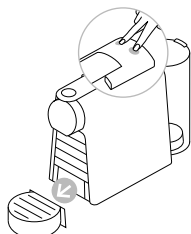

- 1 Aby uruchomić tryb opróżniania układu, należy nacisnąć jednocześnie przyciski Espresso i Lungo, co spowoduje wyłączenie ekspresu.

Для входа в режим опустошения системы одновременно нажмите кнопки Espresso и Lungo для отключения кофемашины.

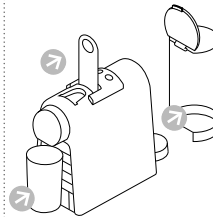

- 2 Wyjąć zbiornik na wodę i otworzyć dzwignię. Umieścić pojemnik pod wylotem wody.

Отсоедините резервуар для воды и поднимите рычаг. Поставьте контейнер под устройство подачи кофе.

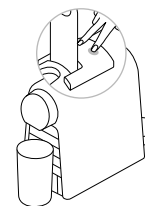

- 3 Nacisnąć i przytrzymać przez 5 sekund przyciski Espresso i Lungo. Obie diody będą migać na przemian.

Нажмите и удерживайте кнопки Espresso и Lungo в течение 5 секунд одновременно. Оба индикатора мигают попеременно.

- 4 Rozpoczyna się proces opróżniania. Po zakończeniu procedury urządzenie wyłączy się automatycznie.

Начинается процесс опустошения кофемашины. Кофемашина отключится автоматически по завершении процесса.

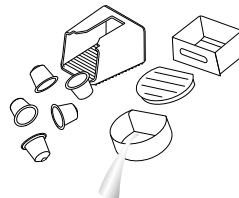

- 5 Zamknąć dzwignię. Opróżnić i wyczyścić pojemnik na użyte kapsułki oraz pojemnik ociekowy.

#### Закройте рычаг.

Опустошите и очистите контейнер для использованных капсул, поддон для капель и подставку контейнера для использованных капсул.



## PL Rozwiązywanie problemów / Устранение неисправностей

RU

**Nie świecą się żadne diody.** - **Sprawdzić** sieć, wtyczkę, napięcie i bezpiecznik. W razie problemów **skontaktować się** z Klubem *Nespresso*.

**Urządzenie nie nalewa kawy ani wody.** - Pierwsze użycie: **napelnić** zbiornik na wodę ciepłą wodą (maks. 55°C) i **przepuścić** ją przez ekspres, postępując zgodnie z instrukcjami podanymi na stronie 72.  
- Zbiornik na wodę jest pusty. **Napelnić** zbiornik na wodę.  
- W razie potrzeby **odkamienić** ekspres; zob. punkt Odkamienianie.

**Kawa nalewa się bardzo wolno.** - Prędkość wypływu kawy zależy od jej odmiany.  
- W razie potrzeby **odkamienić** ekspres; zob. punkt Odkamienianie.

**Kawa nie jest wystarczająco gorąca.** - **Podgrzać** filiżankę.  
- W razie potrzeby **odkamienić** ekspres.

**Wyciek z głowicy parzącej (w pojemniku na kapsułki znajduje się woda).** - **Ustawić** kapsułkę we właściwej pozycji. Jeżeli będą występować wycieki, **skontaktować się** z Klubem *Nespresso*.

**Nieregularne miganie.** - W razie problemów **skontaktować się** z Klubem *Nespresso*

**Brak kawy, nalewa się sama woda (mimo włożonej kapsułki).** - W razie problemów **skontaktować się** z Klubem *Nespresso*.

**Не горит индикатор.** - **Проверьте** подключение к сети: розетку, напряжение, предохранитель. При возникновении проблем **позвоните** в Клуб *Nespresso*.

**Нет подачи кофе и/или воды.** - Первое использование: **заполните** резервуар для воды теплой водой (макс. 55°C) и действуйте согласно инструкциям на стр. 72.  
- Резервуар для воды пуст. **Заполните** резервуар для воды.  
- При необходимости **удалите накипь**; см. раздел «Очистка от накипи».

**Слабый ток кофе.** - Ток кофе зависит от его сорта.  
- Если необходима очистка от накипи; см. раздел «Очистка от накипи».

**Кофе недостаточно горячий.** - **Подогрейте** чашку.  
- **Удалите накипь** при необходимости.

**Протечка через контейнер (вода в контейнере).** - **Правильно** установите капсулу. При протечке **позвоните** в Клуб *Nespresso*.

**Мигание с нерегулярными интервалами.** - **Отправьте** прибор в ремонт или **позвоните** в Клуб *Nespresso*.

**Нет кофе (течет только вода (несмотря на вставленную капсулу)).** - В случае проблем, **позвоните** в Клуб *Nespresso*.

## Rozwiązywanie problemów / Утилизация и охрана окружающей среды

**Urządzenie spełnia wymagania dyrektywy** EU Directive 2012/19/EC. Opakowanie i urządzenie zawierają surowce wtórne. Urządzenie zostało wyprodukowane przy użyciu cennych materiałów, które mogą zostać odzyskane i przetworzone. Segregacja odpadów ułatwia przetwarzanie cennych surowców. Urządzenie przeznaczone do utylizacji należy pozostawić w punkcie odbioru. Informacji na temat utylizacji udzielają lokalne władze. [www.nespresso.com/positive](http://www.nespresso.com/positive)

**Данная кофемашина соответствует директиве** EU Directive 2012/19/EC. Упаковочный материал и кофемашина содержат материалы, которые могут быть вторично переработаны. Ваша кофемашина содержит ценные материалы, которые могут быть восстановлены или вторично переработаны. Разделение утилизируемых отходов по типам облегчает повторную переработку ценного сырья. Оставьте вашу кофемашину в пункте сбора. Вы можете получить информацию об утилизации от ваших местных властей. Узнать больше о программе утилизации *Nespresso* Вы можете на сайте [www.nespresso.com/positive](http://www.nespresso.com/positive)

## Ograniczona gwarancja / Условия гарантии

PL

RU

**De'Longhi** udziela gwarancji na niniejszy produkt w zakresie wad materiałowych i wykonania, na okres dwóch lat od daty zakupu. W ciągu tego okresu, De'Longhi, zgodnie z własnym uznaniem, dokona naprawy lub wymiany wszelkich niesprawnych urządzeń bez kosztów dla właściciela. Wymiana produktu lub naprawionych części objęta jest gwarancją przez okres trwania oryginalnej gwarancji lub sześć miesięcy, w zależności od tego, który z tych okresów jest dłuższy. Niniejsza ograniczona gwarancja nie ma zastosowania do jakichkolwiek usterek spowodowanych na wypadek, nieprawidłowego użytkowania, niewłaściwej konserwacji lub normalnego zużycia. Za wyjątkiem sytuacji określonych przez przepisy prawa, warunki niniejszej ograniczonej gwarancji nie wyłączają, nie ograniczają i nie zmieniają wszelkich praw związanych z transakcją sprzedaży produktu. W przypadku podejrzenia usterki urządzenia, proszę skontaktować się z Klubem Nespresso w celu uzyskania wskazówek, co do przesłania urządzenia do naprawy.

**De'Longhi** гарантирует отсутствие дефектов материалов и сборки в течение двух лет с даты приобретения кофе-машины. В течение этого периода De'Longhi обязуется бесплатно отремонтировать или заменить (по своему усмотрению) все неисправные детали. Гарантия на отремонтированные или замененные в процессе ремонта запчасти - 6 месяцев или до конца действия первоначального гарантийного периода. Данная гарантия не распространяется на любые неисправности возникшие в результате несчастных случаев, неправильной эксплуатации или обычного износа. За исключением законодательных норм, условия данной гарантии не могут быть сокращены или изменены и соответствуют нормам «Закона о защите прав потребителей». Если Вы считаете, что Ваша кофе-машина неисправна свяжитесь с Клубом De'Longhi.

---

## Kontakt z klubem Nespresso / Контакты клуба Nespresso

**Być może nie udało nam się przewidzieć** wszystkich zastosowań ekspresu, dlatego w celu uzyskania dodatkowych informacji, w razie wystąpienia problemów lub w celu uzyskania porady proszę skontaktować się z Klubem Nespresso lub autoryzowanym przedstawicielem Nespresso. Dane kontaktowe Klubu Nespresso lub autoryzowanego przedstawiciela Nespresso można znaleźć w broszurze «Witamy w Nespresso» dołączonej do ekspresu lub na stronie internetowej pod adresem [nespresso.com](http://nespresso.com)

**В случае возникновения дополнительных проблем** или при необходимости получить какую-либо дополнительную информацию обратитесь в Клуб Nespresso. Контакты Клуба Nespresso или ближайшего представителя Nespresso можно найти в буклете "Добро пожаловать в Nespresso", а также в разделе «Контакты» на сайте [www.nespresso.com](http://www.nespresso.com)

## GR Εγχειρίδιο Οδηγιών

*Nespresso*: ένα αποκλειστικό σύστημα για να δημιουργείτε τον τέλειο καφέ, κάθε φορά. Όλες οι μηχανές *Nespresso* είναι εξοπλισμένες με ένα αποκλειστικό σύστημα εκχύλισης που εγγυάται πίεση έως και 19 bar. Κάθε παράμετρος έχει υπολογιστεί με μεγάλη ακρίβεια εξασφαλίζοντας ότι όλα τα αρώματα κάθε Εκλεκτής Ποικιλίας μπορούν να απελευθερωθούν χαρίζοντας στον καφέ σώμα και δημιουργώντας μία εξαιρετικά παχιά και βελούδινη κρέμα.

**⚠ ΠΡΟΣΟΧΗ:** Όταν εμφανίζεται αυτό το σήμα, παρακαλούμε αναφερθείτε στα μέτρα ασφαλείας για να αποφευχθεί οποιαδήποτε ζημία και βλάβη.

**i ΠΛΗΡΟΦΟΡΙΕΣ:** Όταν βλέπετε αυτό το σήμα, παρακαλούμε λάβετε υπόψη σας τη συμβουλή που δίνεται για την ορθή και ασφαλή χρήση της συσκευής σας.

## Περιεχόμενα

Περιεχόμενα συσκευασίας	80
Μέτρα ασφαλείας	81-84
Επισκόπηση μηχανής	85
Πρώτη χρήση ή μετά από περίοδο αχρησίας	86
Παρασκευή καφέ	86-87
Προγραμματισμός όγκου νερού	87
Εξοικονόμηση ενέργειας	88
Επαναφορά εργοστασιακών ρυθμίσεων	88
Καθαρισμός	89
Αφαίρεση καθυστερήσεων	89-91
Αδειάζοντας το σύστημα όταν προβλέπεται μεγάλο διάστημα αχρησίας, προστασία από τον παγετό ή πριν από μία επίσκεψη	91
Αντιμετώπιση προβλημάτων	92
Διάθεση απορριμάτων και προστασία του περιβάλλοντος	92
Τεχνικά χαρακτηριστικά	92
Περιορισμένη εγγύηση	93
Επικοινωνία με το <i>Nespresso</i> Club	93

## Περιεχόμενα συσκευασίας

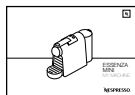

Εγχειρίδιο Χρήστη



Φάκελος Καλωσορίσματος *Nespresso*



Κουτί Γευστικών Προτάσεων *Nespresso*

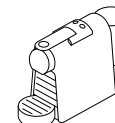

Μηχανή Καφέ



**⚠ Προσοχή: Όταν εμφανίζεται αυτό το σήμα, παρακαλούμε αναφερθείτε στα μέτρα ασφάλειας για να αποφευχθεί οποιαδήποτε ζημία και βλάβη.**

**ℹ Πληροφορίες: Όταν βλέπετε αυτό το σήμα, παρακαλούμε λάβετε υπόψη σας τη συμβουλή που δίνεται για την ορθή και ασφαλή χρήση της συσκευής σας.**

**⚠ Προσοχή: Τα μέτρα ασφάλειας αποτελούν μέρος της συσκευής. Διαβάστε τα προσεκτικά πριν χρησιμοποιήσετε τη νέα σας συσκευή για πρώτη φορά. Φυλάξτε τα σε μία θέση όπου μπορείτε να τα βρείτε εύκολα και να**

**αναφέρεστε σε αυτά στο μέλλον.**

- Η συσκευή προορίζεται για την παρασκευή ροφημάτων σύμφωνα με τις συγκεκριμένες οδηγίες.
- Μην χρησιμοποιείτε τη συσκευή για άλλον σκοπό εκτός από αυτόν για τον οποίο προορίζεται.
- Η συσκευή αυτή έχει σχεδιαστεί μόνο για χρήση σε εσωτερικό χώρο και σε μη ακραίες συνθήκες θερμοκρασίας.
- Προστατέψτε τη συσκευή από την άμεση έκθεση σε ηλιακή ακτινοβολία, το συχνό πιτσιλισμα από νερό και την υγρασία.
- Η εν λόγω συσκευή προορίζεται να χρησιμοποιηθεί μόνο σε νοικοκυριά ή για παρόμοιες εφαρμογές, όπως: στο χώρο της κουζίνας του προσωπικού σε καταστήματα, γραφεία ή άλλα εργασιακά περιβάλλοντα, από πελάτες σε ξενοδοχεία, μοτέλ και άλλα περιβάλλοντα διαμονής, σε περιβάλλον τύπου «bed and breakfast».
- Η συσκευή μπορεί να χρησιμοποιηθεί από παιδιά τουλάχιστον 8 ετών και άνω, εφόσον επιβλέπονται και τους έχουν δοθεί οδηγίες για την ασφαλή χρήση της συσκευής και συνειδητοποιούν πλήρως τους εμπλεκόμενους κινδύνους. Ο καθαρισμός και η συντήρηση δε θα γίνονται από παιδιά εκτός εάν είναι πάνω από 8 ετών και επιβλέπονται από ενήλικα.
- Φυλάξτε τη συσκευή και το καλώδιό της μακριά από παιδιά κάτω των 8

ετών.

- Η συσκευή μπορεί να χρησιμοποιηθεί από άτομα με μειωμένη φυσική, αισθητηριακή ή νοητική ικανότητα ή από άτομα που δεν διαθέτουν επαρκή γνώση ή εμπειρία, υπό τον όρο ότι επιβλέπονται ή έχουν λάβει οδηγίες για την ασφαλή χρήση της συσκευής και κατανοούν τους κινδύνους.
- Τα παιδιά δε θα χρησιμοποιούν τη συσκευή ως παιχνίδι.
- Ο κατασκευαστής δεν αποδέχεται καμία ευθύνη και η εγγύηση δε θα ισχύει σε καμία περίπτωση εμπορικής χρήσης, ακατάλληλου χειρισμού ή χρήσης της συσκευής, καθώς και για οποιαδήποτε βλάβη προκληθεί από χρήση για άλλους σκοπούς, κακή

## GR Μέτρα ασφάλειας

λειτουργία, ερασιτεχνική επισκευή ή αδυναμία συμμόρφωσης με τις εν λόγω οδηγίες.

### **Αποφύγετε κινδύνους μοιραίου ηλεκτροσόκ και πυρκαγιάς.**

- Σε περίπτωση εκτάκτου ανάγκης: βγάλτε αμέσως το φικς από την πρίζα παροχής ρεύματος.
- Συνδέετε τη συσκευή μόνο σε κατάλληλη, εύκολα προσβάσιμη, γειωμένη παροχή ρεύματος. Σιγουρευτείτε ότι η τάση της παροχής ρεύματος είναι η ίδια με την αναγραφόμενη στον πίνακα χαρακτηριστικών. Η χρήση ακατάλληλης σύνδεσης επισύρει ακύρωση της εγγύησης.

### **Η συσκευή θα πρέπει να συνδέεται με το ρεύμα μόνο μετά την**

### **εγκατάστασή της.**

- Μην τραβάτε το καλώδιο πάνω από αιχμηρά άκρα, χρησιμοποιήστε κατάλληλο τρόπο συγκράτησης ή αφήστε το να κρέμεται ελεύθερα.
- Κρατήστε το καλώδιο μακριά από θερμότητα και υγρασία.
- Εάν το καλώδιο του ρεύματος είναι κατεστραμμένο, θα πρέπει να αντικατασταθεί από τον κατασκευαστή, εξουσιοδοτημένο επισκευαστή ή άλλο αντίστοιχης αρμοδιότητας άτομο.
- Εάν το καλώδιο είναι κατεστραμμένο, μη λειτουργείτε τη συσκευή. Επιστρέψτε τη συσκευή στο Nespresso Club ή σε εξουσιοδοτημένο αντιπρόσωπο της Nespresso.
- Εάν απαιτείται

- καλώδιο επέκτασης, χρησιμοποιήστε μόνο γειωμένο καλώδιο με διατομή αγωγού τουλάχιστον 1.5 mm<sup>2</sup> ή που να ανταποκρίνεται στο παρεχόμενο ρεύμα.
- Για την αποφυγή επικίνδυνης βλάβης, μην τοποθετείτε ποτέ τη συσκευή πάνω ή δίπλα σε επιφάνειες με θερμότητα, όπως θερμομαντικά σώματα, εστίες κουζίνας, καυστήρες γκαζιού, ή παρόμοιες πηγές.
- Πάντα ακουμπάτε τη συσκευή πάνω σε μία οριζόντια, σταθερή κι ομαλή επιφάνεια. Η επιφάνεια θα πρέπει να είναι ανθεκτική σε θερμότητα και υγρά, όπως νερό, καφέ, καθαριστικό καθαλατώσεων ή παρόμοια.

- Αποσυνδέετε τη συσκευή από την παροχή ρεύματος, όταν δεν την χρησιμοποιείτε για μεγάλα διαστήματα. Όταν αποσυνδέετε τη συσκευή τραβήξτε το φικς και όχι το ίδιο το καλώδιο, για να μην προκαλέσετε ζημιά στο καλώδιο.
- Πριν τον καθαρισμό ή τη συσκευασία, βγάλτε το φικς από την πρίζα κι αφήστε τη συσκευή να κρυώσει.
- Για να αποσυνδέσετε τη συσκευή, σταματήστε ό,τι ετοιμάζετε, κι έπειτα βγάλτε το φικς από την πρίζα παροχής ρεύματος.
- Ποτέ μη πιάνετε το καλώδιο με βρεγμένα χέρια.
- Ποτέ μη μυθίζετε τη συσκευή ή μέρος αυτής σε νερό ή άλλο υγρό.
- Ποτέ μη τοποθετείτε τη συσκευή ή μέρος αυτής

- σε πλυντήριο πιάτων.
- Ο συνδυασμός ηλεκτρισμού και νερού είναι επικίνδυνος και μπορεί να προκαλέσει μοιραία ηλεκτροπληξία.
  - Μην ανοίγετε τη συσκευή. Η τάση του ρεύματος στο εσωτερικό είναι επικίνδυνη!
  - Μην τοποθετείτε τίποτα στα ανοίγματα της συσκευής. Εάν το κάνετε, μπορεί να προκαλέσετε φωτιά ή ηλεκτροσόκ!
  - Η χρήση εξαρτημάτων που δε συνίσταται από τον κατασκευαστή μπορεί να οδηγήσει σε φωτιά, ηλεκτροσόκ ή τραυματισμό.

### **Αποφεύγοντας πιθανή βλάβη κατά τη λειτουργία της συσκευής.**

- Ποτέ μην αφήνετε τη συσκευή χωρίς επίβλεψη όταν είναι σε λειτουργία.

- Μη χρησιμοποιείτε τη συσκευή στις περιπτώσεις που είναι κατεστραμμένη, έχει πέσει ή δε λειτουργεί τέλεια. Βγάλτε αμέσως το φιν από την πρίζα παροχής ρεύματος. Επικοινωνήστε με το *Nespresso Club* ή εξουσιοδοτημένο εκπρόσωπο της *Nespresso* για έλεγχο, επισκευή ή ρύθμιση της συσκευής.
- Μία κατεστραμμένη συσκευή μπορεί να προκαλέσει ηλεκτροσόκ, εγκαύματα και φωτιά.
- Πάντα κλείνετε το μοχλό μέχρι το τέλος της διαδρομής του, και ποτέ μην τον σηκώνετε, ενώ η συσκευή είναι σε λειτουργία. Μπορεί να προκληθεί έγκαυμα.
- Μη βάζετε τα δάχτυλά σας κάτω από το στόμιο εκκροής καφέ, κίνδυνος

εγκαύματος.

- Μη βάζετε τα δάχτυλά σας στο τμήμα καψουλών ή στον αγωγό καψουλών. Κίνδυνος τραυματισμού!
- Το νερό μπορεί να ρέει γύρω από την κάψουλα, όταν αυτή δεν έχει διατρυθεί από τις λεπίδες, προκαλώντας βλάβη στη συσκευή.
- Μη χρησιμοποιείτε μία κάψουλα που έχει ήδη χρησιμοποιηθεί, καταστραφεί ή παραμορφωθεί.
- Εάν μία κάψουλα έχει μπλοκάρει μέσα στο τμήμα καψουλών, σβήστε τη μηχανή και βγάλτε τη από την πρίζα, πριν προβείτε σε οποιαδήποτε ενέργεια. Καλέστε το *Nespresso Club* ή εξουσιοδοτημένο εκπρόσωπο της *Nespresso*.
- Γεμίστε το δοχείο νερού

με φρέσκο πόσιμο νερό.

- Αδειάζετε το δοχείο νερού, όταν η συσκευή δεν πρόκειται να χρησιμοποιηθεί για μεγάλο διάστημα (διακοπές, κ.λπ.).
- Αντικαταστήστε το νερό στο δοχείο νερού, εάν η συσκευή δεν έχει λειτουργήσει για ένα σαββατοκύριακο ή παρόμοιο χρονικό διάστημα.
- Μη χρησιμοποιείτε τη συσκευή χωρίς το δίσκο και το πλέγμα αποστράγγισης για να αποφευχθεί η διαρροή υγρών σε γειτονικές επιφάνειες.
- Μη χρησιμοποιείτε κανένα δυνατό καθαριστικό προϊόν ή διάλυμα καθαρισμού. Χρησιμοποιήστε ένα βρεγμένο πανί και μαλακό καθαριστικό προϊόν

## GR Μέτρα ασφάλειας

- για να καθαρίσετε τις επιφάνειες της μηχανής.
- Για να καθαρίσετε τη συσκευή, χρησιμοποιήστε μόνο καθαρά εργαλεία καθαρισμού.
  - Όταν αποσυνθεύαζετε τη μηχανή, αφαιρέστε την πλαστική μεμβράνη και πετάξτε τη.
  - Η συσκευή έχει σχεδιαστεί για να χρησιμοποιεί κάψουλες καφέ *Nespresso* που διατίθενται αποκλειστικά από το *Nespresso Club* τον εξουσιοδοτημένο εκπρόσωπο της *Nespresso*.
  - Όλες οι συσκευές *Nespresso* υποβάλλονται σε αυστηρούς ελέγχους. Πραγματοποιούνται τεστ αξιοπιστίας υπό συνθήκες πρακτικής χρήσης κατά τυχαία διαστήματα σε επιλεγμένες μονάδες. Για το λόγο αυτό, η μηχανή

σας μπορεί να έχει ίχνη προηγούμενης χρήσης.

- Η *Nespresso* διατηρεί το δικαίωμα να αλλάξει τις οδηγίες χωρίς πρότερη ειδοποίηση.

### **Αφαίρεση καθαλατώσεων**

- Το διάλυμα καθαρισμού καθαλατώσεων της *Nespresso*, όταν χρησιμοποιείται σωστά, βοηθά στο να διασφαλιστεί η σωστή λειτουργία της μηχανής σας καθόλη τη διάρκεια ζωής της και η εμπειρία καφέ που έχετε να είναι τόσο τέλεια όσο την πρώτη ημέρα που δοκιμάσατε τον καφέ.
- Πραγματοποιήστε την αφαίρεση καθαλατώσεων όπως αναφέρεται στο εγχειρίδιο χρήστη.

### **ΦΥΛΑΞΤΕ ΑΥΤΕΣ ΤΙΣ ΟΔΗΓΙΕΣ**

**Δώστε τις στον επόμενο χρήστη.**

**Οι εν λόγω «οδηγίες χρήσης» διατίθενται και σε μορφή αρχείου PDF στη διεύθυνση**

**[www.nespresso.com](http://www.nespresso.com)**

# Επισκόπηση μηχανής

GR

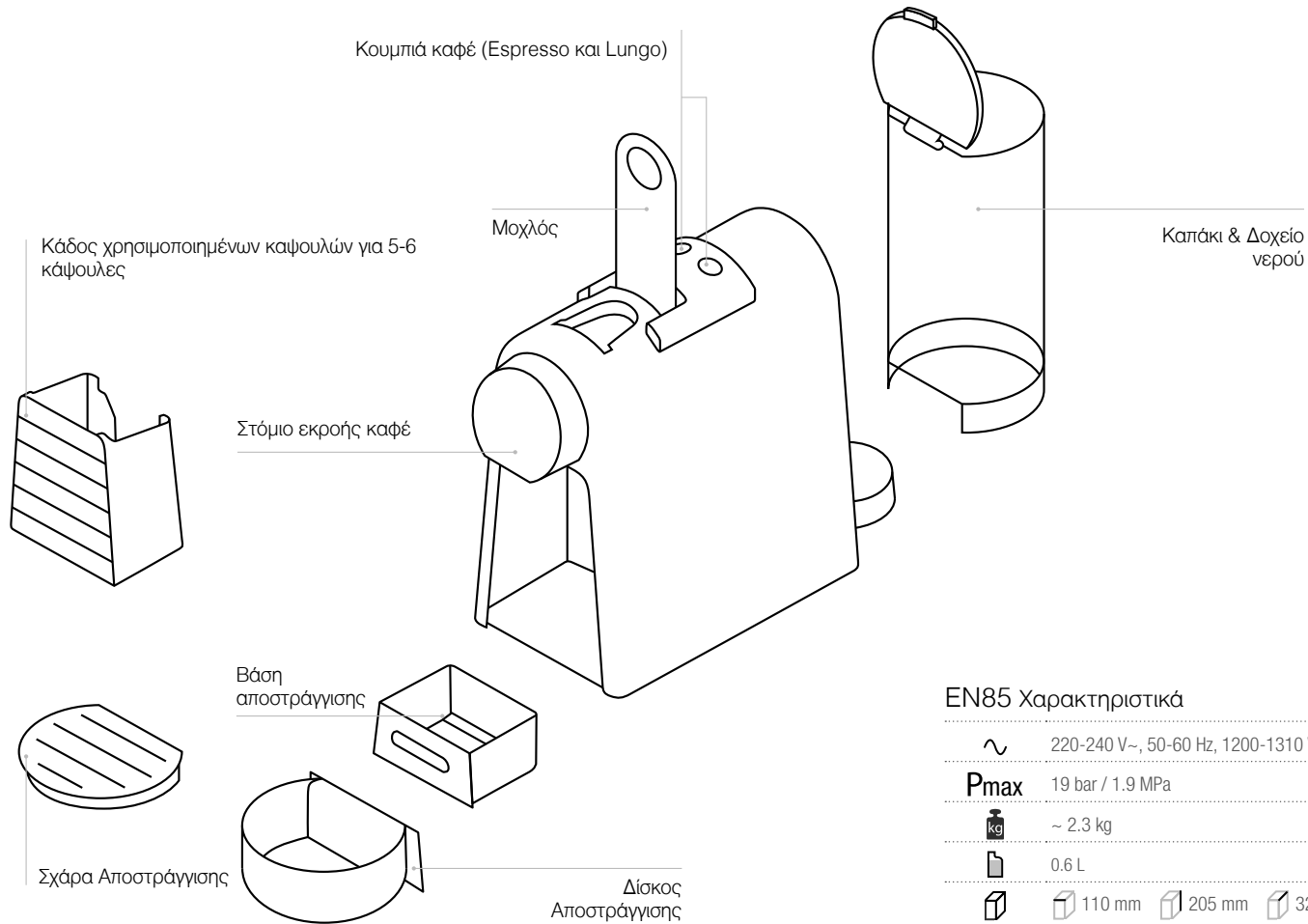

## EN85 Χαρακτηριστικά

~ 220-240 V~, 50-60 Hz, 1200-1310 W

**P<sub>max</sub>** 19 bar / 1.9 MPa

**kg** ~ 2.3 kg

**l** 0.6 L

**mm** 110 mm 205 mm 325 mm



## GR Πρώτη χρήση ή μετά από περίοδο αχρησίας

**⚠ ΠΡΟΣΟΧΗ:** καταρχήν διαβάστε τα μέτρα ασφάλειας για την αποφυγή κινδύνων μοιραίας ηλεκτροπληξίας και πυρκαγιάς.

**i Εργοστασιακές ρυθμίσεις:**  
Espresso: 40 ml, Lungo: 110 ml, Λειτουργία αυτόματης απενεργοποίησης: 9 λεπτά.

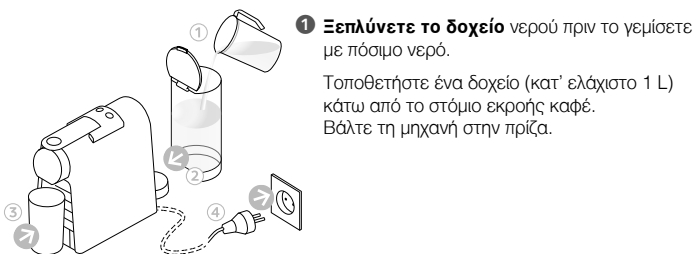

- 1 Ξεπλύνετε το δοχείο** νερού πριν το γεμίσετε με πόσιμο νερό.  
Τοποθετήστε ένα δοχείο (κατ' ελάχιστο 1 L) κάτω από το στόμιο εκροής καφέ.  
Βάλτε τη μηχανή στην πρίζα.



- 2 Πατήστε το κουμπί** Espresso ή Lungo για να ενεργοποιήσετε τη μηχανή.  
- Φως που αναβοσβήνει: προθέρμανση (25 δευτερόλεπτα)  
- Σταθερό φως: μηχανή έτοιμη για λειτουργία

- 3 Πατήστε** το κουμπί Lungo για να ξεπλυθεί η μηχανή.  
Επαναλάβετε 3 φορές.

- 4 Για να σβήσετε** τη μηχανή πριν περάσει αυτόματα λειτουργία αυτόματης απενεργοποίησης, πατήστε ταυτόχρονα τα κουμπιά Espresso και Lungo.

## Παρασκευή καφέ

- 1 Πατήστε** το κουμπί Espresso ή Lungo για να ενεργοποιήσετε τη μηχανή.  
- Φως που αναβοσβήνει: προθέρμανση (25 δευτερόλεπτα)  
- Σταθερό φως: μηχανή έτοιμη για λειτουργία

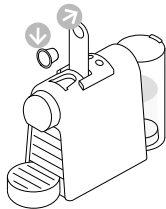

- 2 Ανασηκώστε** τελείως το μοχλό και εισάγετε την κάψουλα.

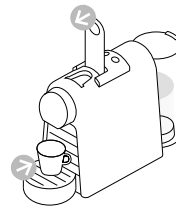

- 3 Κλείστε** το μοχλό και τοποθετήστε μία κούπα κάτω από το στόμιο εκροής του καφέ.

## Παρασκευή καφέ

GR

**⚠ Μη σηκώνετε** το μοχλό όταν η μηχανή είναι σε λειτουργία και αναφερθείτε στα μέτρα ασφάλειας για την αποφυγή πιθανού κινδύνου κατά τη λειτουργία της συσκευής.

**i** **Κατά τη διάρκεια** της προθέρμανσης, μπορείτε να πατήσετε όποιο από τα δύο κουμπιά καφέ όταν τα φώτα αναβοσβήνουν. Ο καφές θα αρχίσει να ρέει αυτόματα όταν η μηχανή είναι έτοιμη.



**4 Πατήστε** το κουμπί Espresso (40 ml) ή Lungo (110 ml) για να ξεκινήσει η διαδικασία. Η παρασκευή θα σταματήσει αυτόματα. Για να σταματήσετε την εκροή του καφέ ή για να απογεμίσετε τον καφέ σας, πατήστε ξανά.

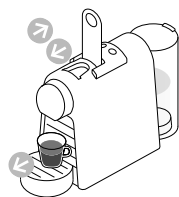

**5 Απομακρύνετε** την κούπα. Ανασηκώστε και ξανακλείστε το μοχλό για να εξαχθεί η κάψουλα μέσα στον κάδο χρησιμοποιημένων καψουλών.

## Προγραμματισμός όγκου νερού

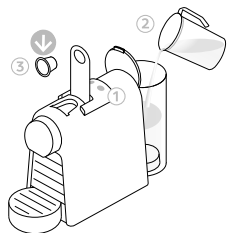

**1 Ανάψτε** τη μηχανή και περιμένετε μέχρι να είναι έτοιμη (φώτα ανάβουν σταθερά). Γεμίστε το δοχείο νερού με πόσιμο νερό και εισάγετε την κάψουλα.

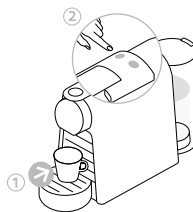

**2 Τοποθετήστε** μια κούπα κάτω από το στόμιο εκροής. Πατήστε και κρατήστε πατημένο το κουμπί Espresso ή Lungo. Αφήστε το κουμπί όταν η επιθυμητή δόση έχει παραχθεί. Τα φώτα θα αναβοσβήσουν γρήγορα 3 φορές για επιβεβαίωση. Το επίπεδο του όγκου νερού έχει τώρα αποθηκευτεί.

## GR Εξοικονόμηση ενέργειας

**i** Η μηχανή είναι εξοπλισμένη με λειτουργία εξοικονόμησης ενέργειας. Η μηχανή θα μπει σε λειτουργία αυτόματης απενεργοποίησης μετά από 9 λεπτά.

Για να αλλάξετε αυτή τη ρύθμιση:

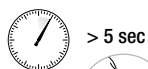

> 5 sec

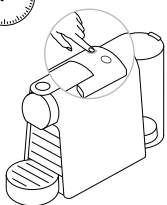

**1** Με τη μηχανή σβησμένη, πατήστε και κρατήστε πατημένο το κουμπί Espresso για 5 δευτερόλεπτα. Το κουμπί Espresso θα αναβοσβήσει για να δείξει την τρέχουσα ρύθμιση.

**2** Για να αλλάξετε τη ρύθμιση αυτή πατήστε το κουμπί Espresso:  
Μία φορά για τη λειτουργία αυτόματης απενεργοποίησης μετά από 30 λεπτά.  
Μία ακόμα φορά για τη λειτουργία αυτόματης απενεργοποίησης μετά από 9 λεπτά.

☀ 1x Μια φορά: 9 λεπτά

☀ 2x Δύο φορές: 30 λεπτά

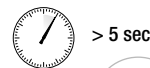

> 5 sec

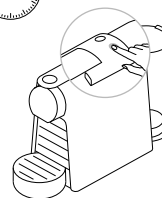

**3** Για να βγείτε από τη λειτουργία εξοικονόμησης ενέργειας πατήστε το κουμπί Lungo για 5 δευτερόλεπτα.

## Επαναφορά εργοστασιακών ρυθμίσεων

**i** Εργοστασιακές ρυθμίσεις:  
Espresso: 40 ml, Lungo: 110 ml, Λειτουργία αυτόματης απενεργοποίησης: 9 λεπτά.

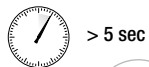

> 5 sec



**1** Με τη μηχανή σβησμένη, πατήστε και κρατήστε πατημένο το κουμπί Lungo για 5 δευτερόλεπτα.

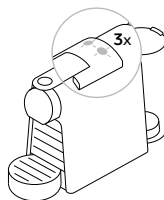

3x

**2** Τα φώτα αναβοσβήνουν γρήγορα 3 φορές για να επιβεβαιώσουν ότι η μηχανή έχει επανέλθει στις εργοστασιακές ρυθμίσεις.

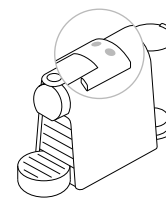

**3** Έπειτα, τα φώτα θα αναβοσβήνουν κανονικά κατά την προθέρμανση μέχρι να είναι έτοιμη η μηχανή. Σταθερό φως: η μηχανή είναι έτοιμη.

**⚠ Κινδύνος μοιραίου ηλεκτροσόκ και πυρκαγιάς.** Ποτέ μη βυθίζετε τη συσκευή ή μέρος αυτής σε νερό. / Σιγουρευτείτε ότι έχετε βγάλει τη μηχανή από την πρίζα πριν τον καθαρισμό. / Μη χρησιμοποιείτε κανένα δυνατό καθαριστικό προϊόν ή διάλυμα καθαρισμού. / Μη χρησιμοποιήτε αιχμηρά αντικείμενα, βούρτσες ή τραχιά λειαντικά μέσα. / Μη τοποθετείτε σε πλυντήριο πιάτων.

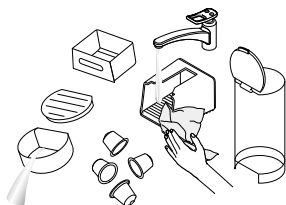

**1 Αδειάζετε** το δίσκο αποστράγγισης, τη βάση αποστράγγισης και το δοχείο χρησιμοποιημένων καψουλών κάθε μέρα. Επίσης αφαιρέστε το δοχείο νερού και το καπάκι του, καθαρίστε τα με υγρό πιάτων και ξεπλύνετε με χλιαρό/ζεστό νερό.

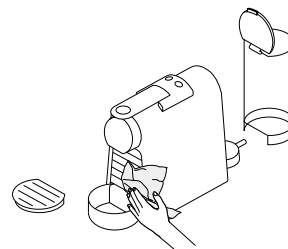

**2 Στεγνώστε** με μία καθαρή, στεγνή πετσέτα ή ύφασμα που δεν χαράσει και επανασυναρμολογήστε όλα τα μέρη. Καθαρίζετε τακτικά το στόμιο εκροής καφέ με βρεγμένο πανί.

## Αφαίρεση καθυστερήσεων

**⚠ Το διάλυμα αφαίρεσης καθυστερήσεων μπορεί να είναι επιβλαβές.** Αποφύγετε την επαφή με τα μάτια, το δέρμα και τις επιφάνειες. Ο ακόλουθος πίνακας παρουσιάζει τη συχνότητα αφαίρεσης των καθυστερήσεων που απαιτείται για τη βέλτιστη λειτουργία της μηχανής σας, σύμφωνα με τη σκληρότητα του νερού. Για οποιοδήποτε πρόσθετες πληροφορίες επιθυμείτε σχετικά με την αφαίρεση των καθυστερήσεων, παρακαλούμε επικοινωνήστε με το *Nespresso Club*.

# GR Αφαίρεση καθυατώσεων

www.nespresso.com/descaling

**i** **Διάρκεια**  
περίπου 15 λεπτά.

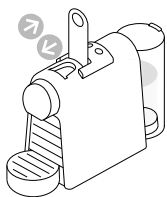

**1 Αφαιρέστε** την κάψουλα και κλείστε το μοχλό.

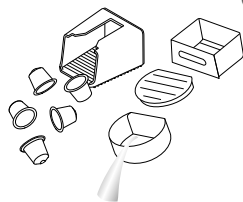

**2 Αδειάστε** το δίσκο αποστράγγισης, τη βάση αποστράγγισης και το κάδο χρησιμοποιημένων καψουλών.

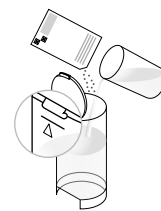

**3 Προσθέστε** 1 υγρό καθαρισμού *Nespresso* μέσα στο δοχείο νερού. Γεμίστε το δοχείο νερού με 0.6 L νερό.

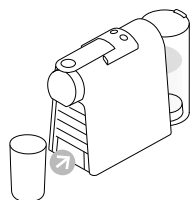

**4 Τοποθετήστε** ένα δοχείο (κατ' ελάχιστο 1 L) κάτω από το στόμιο εκροής καφέ.

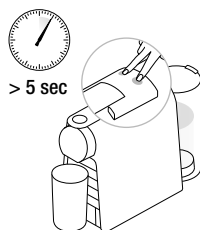

**5 Για να μπείτε** σε λειτουργία καθαρισμού καθυατώσεων, όταν η μηχανή είναι αναμμένη, πατήστε και τα δύο κουμπιά Espresso και Lungo για 5 δευτερόλεπτα.

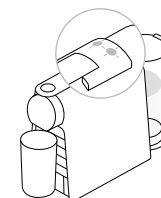

**6 Και τα δύο φώτα LED αναβοσβήνουν.**



**7 Πατήστε** το κουμπί Lungo και περιμένετε μέχρι να αδειάσει το δοχείο νερού.

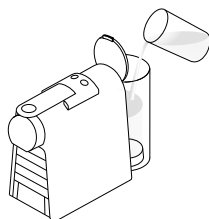

**8 Ξαναγεμίστε** το δοχείο νερού με το χρησιμοποιημένο διάλυμα καθαριστικού που έχει συγκεντρωθεί στο δοχείο και επαναλάβετε τα βήματα 4 και 7.



**9 Αδειάστε και ξεπλύνετε** το δοχείο νερού. Γεμίστε το με πόσιμο νερό.

- 10 Όταν είναι έτοιμη,** επαναλάβετε τα βήματα 4 και 7 για να ξεπλύνετε τώρα τη μηχανή.

- 11 Για να βγείτε** από τη λειτουργία καθαρισμού καθαλατώσεων, πατήστε και τα δύο κουμπιά Espresso και Lungo για 5 δευτερόλεπτα.



- 12 Αδειάστε** τη βάση αποστράγγισης.

### Σκληρότητα νερού:

	fH	dH	CaCO <sub>3</sub>	Αφαίρεση αλάτων μετά από:  (40 ml)	
<b>H (υψηλή)</b>	36	20	360 mg/l	300	fH Γαλλική κλίμακα
<b>M (μέτρια)</b>	18	10	180 mg/l	600	dH Γερμανική κλίμακα
<b>L (χαμηλή)</b>	0	0	0mg/l	1200	CaCO <sub>3</sub> Ανθρακικό ασβέστιο

**Αδειάζοντας το σύστημα** όταν προβλέπεται μεγάλο διάστημα αχρησίας, προστασία από τον παγετό ή πριν από μία επισκευή

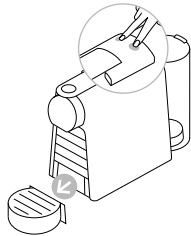

- 1 Για να** μπείτε σε λειτουργία αδειάσματος, πατήστε και τα δύο κουμπιά Espresso και Lungo για να σβήσετε τη μηχανή.

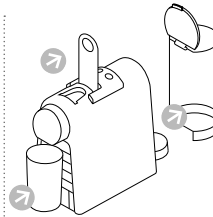

- 2 Αφαιρέστε** το δοχείο νερού κι ανοίξτε το μοχλό. Τοποθετήστε ένα δοχείο κάτω από το στόμιο εκροής.

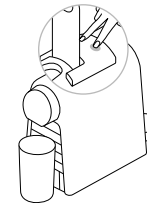

- 3 Αφαιρέστε** το δοχείο νερού κι ανοίξτε το μοχλό. Τοποθετήστε ένα δοχείο κάτω από το στόμιο εκροής.

- 4 Η διαδικασία** αδειάσματος ξεκινά. Η μηχανή σβήνει αυτόματα όταν θα τελειώσει διαδικασία.



- 5 Κλείστε το μοχλό.** Αδειάστε και καθαρίστε τον κάδο χρησιμοποιημένων καψουλών, το δίσκο αποστράγγισης και τη βάση αποστράγγισης.

## GR Αντιμετώπιση προβλημάτων

<b>Καμία φωτεινή ένδειξη.</b>	- <b>Ελέγξτε</b> το καλώδιο, το φις, την τάση και την πρίζα. Σε περίπτωση προβλήματος, καλέστε το <i>Nespresso Club</i> .
<b>Δεν βγαίνει καφές, ούτε νερό.</b>	- Πρώτη χρήση: ξεπλύνετε τη μηχανή με ζεστό νερό έως 55°C, <b>ακολουθώντας τις οδηγίες</b> στη σελίδα 86. - Το δοχείο νερού είναι άδειο. <b>Γεμίστε</b> το δοχείο νερού. - <b>Αν χρειαστεί</b> , καθαρίστε τα άλατα. Βλ. ενότητα Αφαίρεση καθυατώσεων.
<b>Ο καφές πέφτει πολύ αργά.</b>	- Η ταχύτητα της ροής εξαρτάται από την ποικιλία του καφέ. - <b>Αν χρειαστεί</b> , καθαρίστε τα άλατα. Βλ. ενότητα Αφαίρεση καθυατώσεων.
<b>Ο καφές δεν είναι αρκετά ζεστός.</b>	- <b>Προθερμάνετε</b> το φλυτζάνι. - <b>Αν χρειαστεί</b> , καθαρίστε τα άλατα. Βλ. ενότητα Αφαίρεση καθυατώσεων.
<b>Η θήκη της κάψουλας παρουσιάζει διαρροή (βγαίνει νερό στο δοχείο καψουλών).</b>	- <b>Τοποθετήστε</b> την κάψουλα σωστά. Αν η διαρροή συνεχιστεί, καλέστε το <i>Nespresso Club</i> .
<b>Τα πλήκτρα αναβοσβήνουν ακανόνιστα.</b>	- <b>Στείλτε</b> τη συσκευή για επισκευή ή καλέστε το <i>Nespresso Club</i> .
<b>Δεν τρέχει καφές, μόνο νερό (παρόλο που έχει τοποθετηθεί κάψουλα).</b>	- <b>Σε περίπτωση</b> προβλημάτων, καλέστε το <i>Nespresso Club</i> .

## Διάθεση απορριμάτων και προστασία του περιβάλλοντος

**Η συσκευή αυτή είναι σύμφωνη με την Οδηγία** ΕΕ 2012/19/ΕC Τα υλικά συσκευασίας και η συσκευή περιέχουν ανακυκλώσιμα υλικά. Η συσκευή σας περιέχει πολύτιμα υλικά τα οποία μπορούν να επαναχρησιμοποιηθούν ή να ανακυκλωθούν. Ο διαχωρισμός των εναπομεινάντων απορριμμάτων σε διαφορετικές κατηγορίες διευκολύνει την ανακύκλωση πολύτιμων πρώτων υλών. Αφήστε τη συσκευή σας σε ένα σημείο συλλογής. Πληροφορίες σχετικά με τη διάθεση απορριμμάτων μπορείτε να έχετε από τις τοπικές αρχές. Για παραπάνω πληροφορίες σχετικά με τις δεσμεύσεις της *Nespresso* για τη διατηρησιμότητα επισκευθείτε το: [www.nespresso.com](http://www.nespresso.com)

## Περιορισμένη εγγύηση

GR

**H De'Longhi** παρέχει εγγύηση για το συγκεκριμένο προϊόν κατά σφαλμάτων υλικών και εργασιών, για δύο έτη από την ημερομηνία αγοράς. Κατά τη διάρκεια αυτή της περιόδου, η De'Longhi θα επισκευάσει ή θα αντικαταστήσει, κατά την κρίση της, οποιοδήποτε ελαττωματικό προϊόν, ανεξόδως για τον αγοραστή. Τα αντικατασταθέντα προϊόντα ή τα επισκευασμένα μέρη καλύπτονται με εγγύηση, η οποία θα έχει διάρκεια τον χρόνο που απομένει από την αρχική εγγύηση ή έξι μήνες, όποιο διάστημα είναι μεγαλύτερο. Η παρούσα περιορισμένη εγγύηση δεν ισχύει για οποιοδήποτε ελάττωμα οφείλεται σε ατύχημα, κακή χρήση, ακατάλληλη συντήρηση ή κανονική φθορά. Εκτός από το βαθμό που επιτρέπεται από την ισχύουσα νομοθεσία, οι όροι της παρούσας περιορισμένης ευθύνης δεν αποκλείουν, περιορίζουν ή τροποποιούν, αλλά ισχύουν επιπρόσθετα στα επιβεβλημένα νόμιμα δικαιώματα που αφορούν την πώληση του προϊόντος σε εσάς. Εάν πιστεύετε ότι το προϊόν που έχετε είναι ελαττωματικό, επικοινωνήστε με την De'Longhi για οδηγίες σχετικά με το που θα το στείλετε ή θα το φέρετε για επισκευή.

---

## Επικοινωνία με το *Nespresso Club*

**Επειδή μπορεί να μην έχουμε προβλέψει όλες τις χρήσεις της συσκευής σας**, εάν θέλετε πρόσθετες πληροφορίες ή συμβουλές, καλέστε το *Nespresso Club* ή τον εξουσιοδοτημένο αντιπρόσωπό σας *Nespresso*. Τα στοιχεία επικοινωνίας του κοντινότερου σας *Nespresso Club* ή εξουσιοδοτημένου αντιπροσώπου *Nespresso* βρίσκονται στον φάκελο "Κάλωσώσατε στη *Nespresso*" μέσα στο κουτί της μηχανής σας ή στο [www.nespresso.com](http://www.nespresso.com)



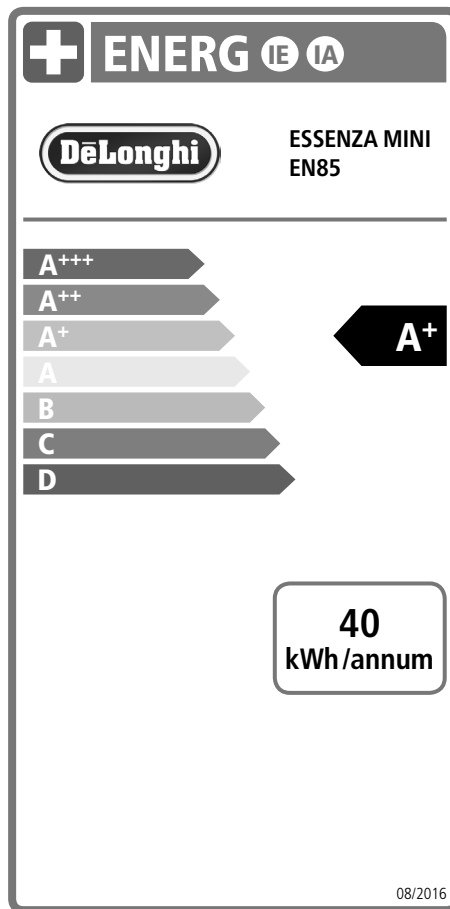

---

---

---

---

---

---

---

---

---

---

---

---

---

---

---

---

---

---

---

---

---

---

---

---

---



ESSENZA Mini EN85  
*by Nespresso*

