

Pioneer

Руководство Пользователя



*Кофеварка
CM106P*

Уважаемый покупатель!

Благодарим Вас за выбор продукции, выпускаемой под торговой маркой **PIONEER**.

Мы рады предложить Вам изделия, разработанные и изготовленные в соответствии с высокими требованиями к качеству, функциональности и дизайну. Мы уверены, что Вы будете довольны приобретением изделия от нашей фирмы.

Перед началом эксплуатации прибора внимательно прочитайте данное руководство, в котором содержится важная информация, касающаяся Вашей безопасности, а также рекомендации по правильному использованию прибора и уходу за ним.

Позаботьтесь о сохранности настоящего Руководства, используйте его в качестве справочного материала при дальнейшем использовании прибора.

СОДЕРЖАНИЕ

НАЗНАЧЕНИЕ	4
МЕРЫ БЕЗОПАСНОСТИ И ПРЕДОСТОРОЖНОСТИ	4
КОМПЛЕКТАЦИЯ	6
УСТРОЙСТВО ПРИБОРА.....	7
ПОДГОТОВКА К ЭКСПЛУАТАЦИИ.....	7
ПРИГОТОВЛЕНИЕ ЭСПРЕССО	7
ПРИГОТОВЛЕНИЕ КАПУЧИНО И ДРУГИХ ВИДОВ КОФЕ С МОЛОКОМ	9
ВИДЫ КОФЕЙНЫХ НАПИТКОВ.....	10
ЧИСТКА ПРИБОРА	12
УДАЛЕНИЕ НАКИПИ	12
ТРАНСПОРТИРОВКА И ХРАНЕНИЕ.....	13
УСТРАНЕНИЕ ПРОСТЫХ НЕИСПРАВНОСТЕЙ	14
БЕЗОПАСНАЯ УТИЛИЗАЦИЯ.....	15
ТЕХНИЧЕСКИЕ ХАРАКТЕРИСТИКИ.....	15
ИНФОРМАЦИЯ О СЕРТИФИКАТЕ СООТВЕТСТВИЯ.....	16
СЕРВИСНОЕ ОБСЛУЖИВАНИЕ	16
УСЛОВИЯ ГАРАНТИЙНЫХ ОБЯЗАТЕЛЬСТВ.....	17
ГАРАНТИЙНЫЙ ТАЛОН.....	19

ПРИМЕЧАНИЕ:

Все изображения в данном руководстве приведены в качестве примеров, реальное изделие может отличаться от изображения.

НАЗНАЧЕНИЕ

Рожковая кофеварка предназначена для приготовления кофе из молотых кофейных зерен, вспенивания молока для приготовления кофе «Капучино» и подогрева напитков горячим паром.

Кофеварка разработана исключительно для бытового применения и должна быть использована строго по назначению. Кофеварка не предназначена для промышленного и коммерческого применения, а также для использования:

- в кухонных зонах для персонала в магазинах, офисах и прочих производственных помещениях;
- в фермерских домах;
- в гостиницах, отелях, пансионатах и других местах проживания.
- в сдаваемых в аренду комнатах.

Изготовитель не несет ответственности за любой ущерб, полученный в результате использования аппарата не по назначению.

МЕРЫ БЕЗОПАСНОСТИ И ПРЕДОСТОРОЖНОСТИ

Соблюдайте следующие рекомендации по безопасности использования прибора:

- Перед использованием прибора убедитесь, что характеристики вашей электросети соответствуют указанным на маркировке изделия.
- Кофеварка должна быть заземлена. В данном приборе используется заземляющий

сетевой провод и вилка с заземляющим контактом. Вилка подсоединяется к розетке, которая должна быть правильно заземлена. Если вы не можете подключить прибор к соответствующей розетке, обратитесь к специалисту-электрику. Не пытайтесь самостоятельно переделать вилку или розетку.

- Розетка должна находиться в непосредственной близости от кофеварки, чтобы в случае необходимости можно было немедленно отключить прибор от электросети.
- При подключении прибора к электросети не рекомендуется использовать удлинитель, однако если это необходимо, убедитесь, что удлинитель рассчитан на потребляемую мощность прибора и обеспечивает надежное заземление.
- При подключении устройства к электрической сети не используйте переходники.
- Для дополнительной защиты в цепи питания целесообразно установить устройство защитного отключения (УЗО) с номинальным током срабатывания, не превышающим 30 мА. Для правильной установки УЗО обратитесь к специалисту.
- Рекомендуется регулярно чистить вилку питания от пыли, т.к. скопление пыли может привести к накоплению конденсата и последующему замыканию.
- При подключении к электросети и во время работы запрещается

прикасаться к вилке и шнуру питания мокрыми руками.

- Перед подключением к электросети и отключением от нее отключите все рабочие режимы выключателями на корпусе.
- При отключении прибора от электросети не тяните за шнур или корпус прибора, беритесь только за вилку шнура питания.
- Не допускайте, чтобы шнур питания соприкасался с горячими поверхностями или острыми предметами.
- Не допускайте, чтобы шнур питания свисал с края стола. Дети или домашние животные могут потянуть за шнур и опрокинуть на себя емкость с горячей водой.
- Запрещается использовать неисправный прибор, в том числе с поврежденным сетевым шнуром, вилкой или неправильно функционирующий.
- Если кофеварка неисправна, не пытайтесь отремонтировать ее самостоятельно. Запрещается разбирать, вносить изменения в конструкцию или пытаться чинить прибор самостоятельно.
- В случае возникновения неисправностей следует обращаться в авторизованные сервисные центры. Неквалифицированный ремонт снимает прибор с гарантийного обслуживания.
- Во избежание поражения электрическим током запрещается использовать прибор в помещениях с высокой влажностью (например, в ванной комнате, в сырых подвальных помещениях), в непосредственной близости от душа, ванны, умывальника, кухонной раковины, бассейна, других емкостей с водой или источников влаги.
- Запрещается погружать сетевой шнур, вилку, само устройство в воду или другую жидкость или разбрызгивать на них жидкость.
- Не используйте прибор на открытом воздухе.
- Устройство должно устойчиво стоять на сухой, ровной, горизонтальной поверхности.
- Не ставьте прибор рядом с источниками тепла (электрической или газовой плитой, камином, отопительными приборами), не ставьте его на плиту или в духовку.
- Запрещается использовать аксессуары, не входящие в комплектацию прибора.
- Выключайте устройство из сети тогда, когда оно не используется, а также во время сборки или разборки.
- Перед чисткой отключите прибор от электросети и дайте ему остыть.
- Для приготовления кофе следует использовать свежую чистую питьевую воду комнатной температуры. Запрещается заливать в резервуар для воды любые другие жидкости.
- Запрещается включать кофеварку, если в резервуаре нет воды.
- Запрещается отсоединять рожок во время приготовления кофе. Дождитесь окончания процесса

и подождите еще не менее 10 секунд. При отсоединении рожка будьте осторожны, чтобы не обжечься, поскольку металлические части очень горячие во время и сразу после окончания приготовления. Берите рожок только за ручку.

- Во время работы прибор может сильно нагреваться. Не прикасайтесь к горячим поверхностям прибора, чтобы избежать ожогов. При необходимости используйте прихватки или рукавицы.
- Приготовленный кофе очень горячий. Будьте осторожны, чтобы не пролить горячий кофе и не обжечься.
- Во время приготовления напитков будьте внимательны, чтобы не обжечься горячим паром.
- Не следует устанавливать кофеварку вблизи от стен и мебели. Выходящий пар и тепло могут вызвать их обесцвечивание и деформацию.
- Запрещается оставлять работающий прибор без присмотра.
- Храните прибор в недоступном для детей месте. Не позволяйте детям использовать прибор без вашего присмотра. Не разрешайте детям играть с прибором.
- Данный прибор не предназначен для использования людьми с ограниченными физическими, сенсорными или умственными возможностями (включая детей), а также людьми, не имеющими достаточных знаний и опыта работы с электронными приборами, если за ними не присматривают

лица, ответственные за их безопасность.

Несоблюдение мер предосторожности и безопасности может привести к порче прибора, травмам, ожогам, поражению электрическим током, короткому замыканию или пожару.

Производитель не несет ответственности за любые последствия, возникшие вследствие неправильного использования прибора или несоблюдения мер предосторожности и безопасности.

КОМПЛЕКТАЦИЯ

Откройте коробку и убедитесь, что все комплектующие имеются в наличии в исправном состоянии:

- кофеварка;
- емкость для кофе;
- чашка фильтра («рожок»);
- фильтр;
- мерная ложка;
- руководство по эксплуатации;
- гарантийный талон.

УСТРОЙСТВО ПРИБОРА

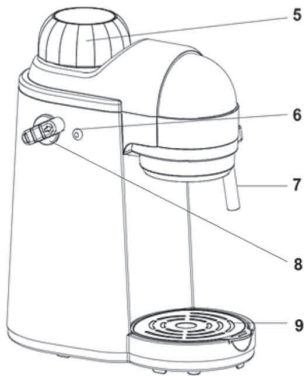
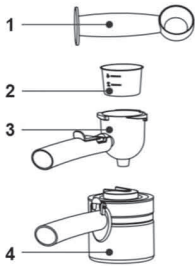

1. Мерная ложка
2. Фильтр
3. Чашка фильтра («рожок») с ручкой
4. Емкость для кофе с ручкой
5. Крышка резервуара для воды
6. Индикатор включения нагрева
7. Трубка подачи пара
8. Переключатель режимов
9. Лоток для сбора капель со съемной решеткой

ПОДГОТОВКА К ЭКСПЛУАТАЦИИ

Достаньте прибор и все его детали из коробки и убедитесь, что все имеется в наличии в исправном состоянии. Удалите все упаковочные материалы и наклейки (кроме маркировки с указанием модели и характеристик прибора).

Протрите корпус слегка влажной тканью, а затем вытрите насухо.

Вымойте все съемные детали с мягким мощным средством, а затем просушите.

Полностью соберите кофеварку. Убедитесь, что сетчатый фильтр зафиксирован в рожке. Поставьте емкость для кофе на съемную решетку. Выполните два-три полных цикла приготовления эспрессо, описанные ниже, но при этом не кладите кофе в рожок. Используйте только воду, чтобы промыть внутреннюю систему прибора и подготовить его к эксплуатации.

ПРИГОТОВЛЕНИЕ ЭСПРЕССО

1. Убедитесь, что прибор отключен от электросети и переключатель режимов находится в положении RELEASE OFF («Выключено»).

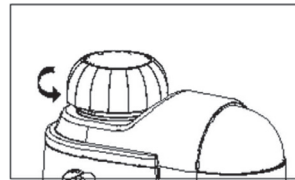

2. Снимите крышку резервуара для воды, поворачивая ее против часовой стрелки.

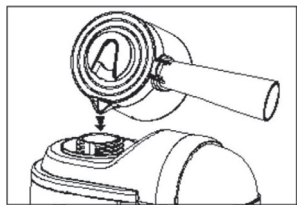

3. С помощью емкости для кофе наполните резервуар чистой водой не ниже минимальной и не выше максимальной отметки. Если вы нальете воды выше максимальной отметки, она начнет вытекать через трубку подачи пара.

ПРИМЕЧАНИЕ:

На емкости для кофе имеется шкала, где минимальная отметка соответствует объему воды на две чашки кофе, а максимальная – на четыре чашки.

4. Закройте резервуар крышкой, поворачивая ее по часовой стрелке.

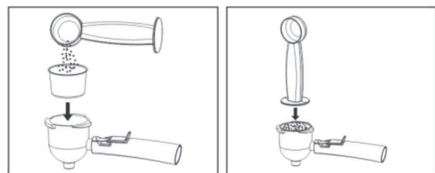

5. Вставьте металлический сетчатый фильтр в рожок и закрепите его внутри. Положите внутрь кофе с помощью мерной ложки. На каждую чашку кофе кладите одну ложку молотого кофе с горкой. Плотно, но без чрезмерных усилий утрамбуйте кофе темпером. Внутри сетчатого фильтра также имеются отметки, соответствующие количеству молотого кофе для пригото-

ления 2 и 4 чашек. Не кладите кофе выше отметки на 4 чашки.

ПРИМЕЧАНИЕ:

Для приготовления кофе с помощью кофеварки используйте кофе среднего помола.

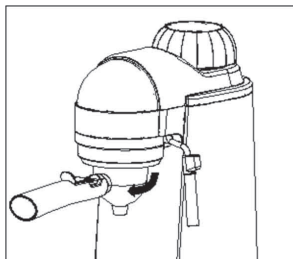

6 Закрепите рожок на кофеварке. Убедитесь, что трубочка на рожке выровнена относительно паза под бойлером, и вставьте рожок со стороны отметки «INSERT» («ВСТАВИТЬ»), затем поверните рожок против часовой стрелки до отметки «LOCK» («ЗАКРЕПИТЬ»).

7. Поставьте на решетку под рожком емкость для кофе.

8. Подключите вилку питания кофеварки к электрической розетке.

9. Переведите переключатель режимов в положение , чтобы начать приготовление кофе. После этого загорится индикатор и кофеварка начнет разогреваться. Примерно через три минуты кофе начнет вытекать в емкость для кофе.

10. Когда необходимое количество кофе будет готово, поверните переключатель режимов в положение PAUSE («ПАУЗА»), чтобы приостановить приготовление. Индикатор

погаснет, и кофеварка прекратит работу.

11. Ваш кофе готов. Возьмите емкость для кофе за ручку и перелейте кофе в чашку или чашки.

12. Переведите переключатель режимов в положение RELEASE OFF («Выключено»), чтобы выпустить оставшийся пар.

ВНИМАНИЕ:

Не оставляйте кофеварку без присмотра во время приготовления кофе. В процессе варки кофе может потребоваться ваше участие.

13. Перед тем как снять рожок или открыть крышку резервуара для воды, убедитесь, что давление в резервуаре спало. Для этого нужно перевести переключатель режимов в положение RELEASE OFF («Выключено») и подождать, пока выйдет оставшийся пар. После этого подождите еще некоторое время, чтобы кофеварка остыла, и только затем можете отсоединить рожок или открыть крышку.

14. Отсоедините кофеварку от электросети. Снимите рожок, повернув его по часовой стрелке, и выбросьте кофейную гущу из фильтра. Подождите, пока все детали остынут, и промойте их под краном.

ВНИМАНИЕ:

Кофеварка не может работать непрерывно. Если вам нужно приготовить еще кофе, сделайте паузу минимум на три минуты после выпуска пара.

ПРИГОТОВЛЕНИЕ КАПУЧИНО И ДРУГИХ ВИДОВ КОФЕ С МОЛОКОМ

Для того чтобы получить капучино или другой вид кофе с молоком (см. раздел «Виды кофейных напитков»), нужно приготовить чашку эспрессо, а затем сверху добавить вспененное молоко.

1. Приготовьте эспрессо. Используйте чашку, достаточно большую, чтобы туда поместилось еще и вспененное молоко.

2. Переведите переключатель режимов в положение RELEASE OFF («Выключено»), чтобы выпустить оставшийся пар.

3. Откройте крышку резервуара для воды и налейте в него воду до максимальной отметки, затем закройте крышку.

4. Налейте стакан или другую емкость диаметром не менее 70±5 мм примерно 100 мл молока (на каждую чашку). Рекомендуется использовать цельное молоко из холодильника. Молоко не должно быть горячим! При выборе емкости учитывайте, что молоко увеличится в объеме в два-три раза.

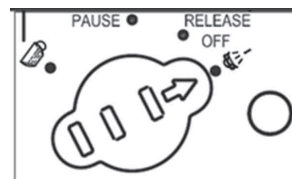

5. Переведите переключатель режимов в положение ☁, чтобы включить подачу пара. После этого загорится индикатор и кофеварка начнет разогреваться. Пример-

но через одну минуту из трубки для подачи пара начнет выходить пар и немного капель воды.

ВНИМАНИЕ:

Не касайтесь трубки подачи пара и не подносите руки к отверстию подачи пара, чтобы не обжечься.

6. Когда капли воды перестанут выходить из трубки и будет выходить только пар, поверните переключатель режимов в положение PAUSE («ПАУЗА»).

7. Погрузите трубку для пара в молоко на глубину 1/3 от объема молока и снова переведите переключатель режимов в положение ☺. Перемещайте емкость с молоком вверх-вниз, чтобы приготовить пенку. Не вынимайте трубку на поверхность во время приготовления пенки. В самом конце приготовления пенки опустите трубку глубже, чтобы нагреть приготовленную пенку до 66°C.

9. Переведите переключатель режимов в положение PAUSE («ПАУЗА») и уберите стакан с молоком.

10. Перелейте молочную пенку в чашку с готовым эспрессо – капучино готов! Добавьте сахар по вкусу и при желании насыпьте какао-порошка сверху на молочную пенку.

11. Сразу по окончании приготовления вспененного молока переведите переключатель режимов в положение ☺, чтобы очистить внутреннюю поверхность трубки от остатков молока, затем переведите переключатель режимов в положение RELEASE OFF. Протрите влажной

губкой отверстие выхода пара. При этом будьте осторожны, чтобы не обжечься.

ПРИМЕЧАНИЯ:

Оставшуюся воду можно использовать для приготовления другой порции эспрессо.

Перед повторным приготовлением кофе рекомендуется дать кофеварке остыть в течение минимум 5 минут, в противном случае вкус эспрессо может отдавать горелым.

Если вода не нужна, ее можно слить после того, как кофеварка остынет, открутив крышку резервуара, или вы можете слить воду через рожок, для этого переведите переключатель режимов в положение ☺.

ВИДЫ КОФЕЙНЫХ НАПИТКОВ

Все виды кофейных напитков делаются на основе эспрессо. При добавлении молока, молочной пенки, взбитых сливок, шоколадного сиропа и других ингредиентов можно придать напитку другой вкус и аромат.



Эспрессо

Эспрессо имеет крепкий, ярко выраженный вкус оригинального кофе. Эспрессо сохраняет свой аромат и при смешивании с молоком и другими ингредиентами. Является основой для приготовления различных кофейных напитков.

Капучино

Для приготовления капучино сначала нужно приготовить порцию эспрессо, а затем с помощью функции подачи пара вспенить холодное молоко в отдельной емкости и так же с помощью пара нагреть его до 66°C.

Поверх готового эспрессо нужно аккуратно налить простое горячее молоко, а затем вспененное молоко. Каждый из этих компонентов составляет 1/3 от объема.

В капучино можно добавить сахар, молотую корицу и какао порошок.

Латте

Слово «латте» в переводе на русский означает «молоко». Напиток латте состоит из эспрессо и горячего молока в пропорции 1:6.

Сначала следует приготовить эспрессо, а затем влить в чашку горячее молоко. Молоко вливать следует одновременно с двух сторон чашки. Классический вариант латте состоит только из эспрессо и горячего молока, без добавления вспененного молока.

Эспрессо макиато

Для приготовления макиато нужно сделать эспрессо, а затем сверху добавить небольшое количество молочной пенки.

Латте макиато

При приготовлении латте макиато кофе вливают в чашку с горячим молоком. Сначала нужно приготовить горячее молоко с пенкой в стакане. А затем приготовить порцию эспрессо и влить ее в стакан с молоком. В зависимости от техники можно получить два контрастных слоя: темный слой кофе внизу и светлый слой молока наверху.

Мокка

В состав мокка входят эспрессо, горячее молоко с пенкой (в соотношении 1:1) и шоколадный сироп. Каждый из этих компонентов составляет 1/3 от объема стакана.

Вы можете вливать шоколадный сироп по краю, тогда он будет иметь вид водопада.

Кон панна

Для приготовления кон панна к порции эспрессо добавьте взбитые сливки.

Кроме того, в напиток можно добавить различные виды сиропа, вино, мёд, соевое молоко.

Вкусы и ароматы кофе

Вкус и аромат кофе зависит от сорта кофейных зерен. Ниже приводится таблица со справочной информацией, которая может помочь вам при выборе кофе.

Кислый вкус	Мокка, Гавайский кислый кофе, Мексика, Гватемала, высокогорье Коста-Рики, Килиманджаро, Колумбия, Зимбабве, Эль-Сальвадор, молодые зерна из влажных регионов Западного полушария
Горький вкус	Ява, Меделлин, Богота, Ангола, Конго, Уганда
Сладкий вкус	Колумбия, зрелые бобы из Венесуэлы, Килиманджаро, Мокка, Гватемала, Мексика, Кения, Гаити, Ямайка
Нейтральный вкус	Бразилия, Сальвадор, низина Коста-Рики, Венесуэла, Гондурас, Куба
Пряный аромат и мягкий вкус	Колумбия, Мокка, Ямайка, Гватемала, Коста-Рика

ЧИСТКА ПРИБОРА

Чистку прибора следует проводить после каждого использования.



1. После окончания работы отключите прибор от электросети и дайте ему полностью остыть.
2. Отсоедините рожок, повернув его по часовой стрелке, выбросьте кофейную гущу из фильтра.

3. Вымойте емкость для кофе, решетку поддона, рожок и фильтр под краном с применением мягкого моющего средства, сполосните и вытрите насухо.
4. Протрите корпус кофеварки слегка влажной тканью.

УДАЛЕНИЕ НАКИПИ

Чтобы кофеварка могла эффективно работать, все ее внутренние трубки сохранялись чистыми, а вкус и аромат кофе был на высоте, следует проводить очистку прибора от накипи каждые 2–3 месяца.

1. Наполните резервуар для воды чистой водой со средством для удаления накипи в кофеварках в пропорции 4:1 до максимальной отметки. (Пропорция может быть другой, если это указано в инструкции производителя средства для удаления накипи. Вы также можете использовать пищевую лимонную кислоту, в этом случае пропорция будет 100:3).
2. Вставьте металлический сетчатый фильтр в рожок. Не насыпая кофе, закрепите рожок на кофеварке.
3. Установите на решетку под рожком емкость для кофе.
4. Переверните переключатель режимов в положение , после этого загорится индикатор. Подождите пока в емкости для кофе окажется объем одной чашки. Затем переведите переключатель режимов в положение RELEASE OFF («Выключено») и подождите 5 секунд.

5. Переведите переключатель режимов в положение . Подождите примерно 2 минуты, пока кофеварка производит пар, затем переведите переключатель режимов в положение RELEASE OFF («Выключено») и подождите 3 минуты, чтобы минеральные отложения растворились.
6. Затем переведите переключатель режимов в положение , чтобы вся оставшаяся вода перетекла в емкость для кофе.
7. После этого наполните резервуар чистой водой до максимальной отметки и выполните программу приготовления эспрессо (без кофе) и капучино, повторив шаги 4-5.
8. Повторите шаг 7 еще минимум три раза, чтобы очистить внутренние трубки кофеварки от накипи и средства от накипи.

чистку и дайте высохнуть всем деталям.

- Приборы необходимо хранить в закрытом сухом и чистом помещении при температуре окружающего воздуха от 0°C до +40°C с относительной влажностью не выше 70% и отсутствии в окружающей среде кислотных и других паров, отрицательно влияющих на материалы приборов.

ТРАНСПОРТИРОВКА И ХРАНЕНИЕ

- Транспортировка приборов производят всеми видами транспорта в соответствии с правилами перевозки грузов, действующими на транспорте конкретного вида.
- При перевозке прибора используйте оригинальную заводскую упаковку. Прибор должен быть надежно зафиксирован в упаковке.
- Транспортировка приборов должно исключать возможность непосредственного воздействия на них атмосферных осадков и агрессивных сред.
- Перед тем как убирать чайник-термос на хранение, проведите его

УСТРАНЕНИЕ ПРОСТЫХ НЕИСПРАВНОСТЕЙ

При возникновении неполадок в работе кофеварки, попробуйте устранить их, воспользовавшись рекомендациями в таблице ниже. Если неисправность не устраняется, не пытайтесь разбирать и самостоятельно ремонтировать прибор, обратитесь в сервисный центр производителя.

Неисправности	Возможные причины	Способы устранения
Кофе вытекает через крышку колбы.	Емкость для кофе неправильно установлена.	Устанавливайте емкость для кофе так, чтобы приемное отверстие в крышке емкости для кофе совпадало с отверстием рожка.
	В резервуар была налита вода выше максимальной отметки.	Не наливайте воду выше максимальной отметки.
Металлические части варочной системы заржавели.	Использовалось средство для удаления накипи, не подходящее для кофеварки.	Используйте специальные средства для удаления накипи в кофеварках или лимонную кислоту.
Вода вытекает со дна кофеварки.	В поддоне скопилось слишком много воды.	Слейте воду и вымойте поддон. Следите, чтобы в нем не скапливалось слишком много воды.
	Кофеварка неисправна.	Обратитесь в сервисный центр производителя.
Во время приготовления кофе кофеварка выпускает пар.	При возникновении избыточного давления в кофеварке (выше 5 бар) начинается его сброс.	Не является неисправностью.
	Кофе слишком мелкого помола.	Используйте кофе более среднего помола.
Вода вытекает сбоку от фильтра.	На краю фильтра есть немного молотого кофе.	Уберите лишнее кофе с края фильтра.
	Кофе слишком мелкого помола.	Используйте кофе более среднего помола.
	Кофе был слишком плотно утрамбован.	Утрамбовывайте кофе с меньшим усилием (примерно 1,5 кг).
	Уплотнитель пришел в негодность.	Обратитесь в сервисный центр производителя.
Не удается зафиксировать рожок на кофеварке.	В фильтре слишком много кофе.	Не кладите кофе выше максимальной отметки.
	Рожок деформирован.	Обратитесь в сервисный центр производителя.
Кофе эспрессо имеет привкус кислоты или укуса.	Не была проведена промывка после очистки кофеварки от накипи.	Выполняйте процедуру очистки от накипи полностью, включая последующую промывку кофеварки обычной чистой водой, как описано в разделе «Удаление накипи».
	Молотый кофе испортился из-за неправильных условий хранения.	Используйте свежий молотый кофе. Храните кофе в прохладном сухом месте. После открытия упаковки, следите, чтобы кофе хранился в герметичной таре, плотно его закрывайте. Рекомендуется хранить открытый кофе в холодильнике.

Кофеварка не работает.	Не подключено питание.	Убедитесь, что вилка питания подключена к розетке, контакт плотный и розетка исправна.
	Кофеварка неисправна.	Обратитесь в сервисный центр производителя.
Не получается вспенить молоко с помощью пара.	Отверстие трубки заблокировано.	Попробуйте устранить засор с помощью иглы.
	Нет воды в резервуаре для воды.	Проведите очистку от накипи.
	Вы начинаете приготовление, когда вода недостаточно нагрелась.	Налейте в резервуар воду.
	Емкость с молоком слишком большая или имеет неподходящую форму.	Дождитесь, когда из трубки перестанут выходить капли и будет выходить только пар, и только после этого начинайте приготовление взбитого молока.
	Молоко прокисло.	Используйте свежее цельное молоко. Допустимо использовать лишь чуть подкисшее молоко.

БЕЗОПАСНАЯ УТИЛИЗАЦИЯ



Ваше устройство спроектировано и изготовлено из высококачественных материалов и компонентов, которые можно утилизировать и использовать повторно.

Если товар имеет символ с зачеркнутым мусорным ящиком на колесах, это означает, что товар соответствует Европейской директиве 2002/96/ЕС.

Ознакомьтесь с местной системой раздельного сбора электрических и электронных товаров. Соблюдайте местные правила.

Утилизируйте старые устройства отдельно от бытовых отходов.

Правильная утилизация вашего товара позволит предотвратить возможные отрицательные последствия для окружающей среды и человеческого здоровья.

ТЕХНИЧЕСКИЕ ХАРАКТЕРИСТИКИ

Напряжение питания: ~220-240 В, 50 Гц

Мощность: 800 Вт

Объем: 240 мл

Давление: 3,5 бар

Класс электробезопасности: I

ПРИМЕЧАНИЕ:

Производитель оставляет за собой право на внесение изменений в конструкцию, дизайн и комплектацию прибора без дополнительного уведомления об этих изменениях.

ИНФОРМАЦИЯ О СЕРТИФИКАТЕ СООТВЕТСТВИЯ

Товар сертифицирован.

Товар соответствует требованиям нормативных документов:

ТР ТС 004/2011 «О безопасности низковольтного оборудования»;

ТР ТС 020/2011 «Электромагнитная совместимость технических средств»;

ТР ТС 037/2016 «Об ограничении применения опасных веществ в изделиях электротехники и радиоэлектроники».

При отсутствии копии нового сертификата в коробке спрашивайте копию у продавца.

Полную информацию о сертификате соответствия вы можете получить у продавца или на сайте pioneer-bt.ru.



Изготовитель:

ПИОНИР ХАЙ ТЕХНОЛОДЖИ ЛИМИТЕД. Адрес: Офис Б 21/Ф Квонг Фат Хонг здание 1, Рамсей ст, Шеунг Ван, Гонконг.

PIONEER HIGH TECHNOLOGY LIMITED. Add: Flat B 21/F Kwong Fat Hong BLDG 1 Rumsey St, Sheung Wan, Hong Kong.

Сделано в Китае.

Импортер/организация, уполномоченная на принятие претензий на территории России:

ООО «СЕРВИС-ВИП». 144009, Московская область, г. Электросталь, ул. Корнеева, д. 66, оф. 203.

** Данные могут быть изменены в связи со сменой изготовителя, продавца, производственного филиала, импортера в РФ. В случае изменения данных актуальная информация указывается на дополнительной наклейке, размещенной на упаковке изделия.*

Дата производства указана на упаковке или изделии.

Срок службы изделия – 3 года.

Гарантийный срок – 1 год.

Гарантийное обслуживание осуществляется согласно прилагаемому гарантийному талону. Гарантийный талон и инструкция по эксплуатации являются неотъемлемыми частями данного изделия.

СЕРВИСНОЕ ОБСЛУЖИВАНИЕ

Благодарим вас за приобретение продукции **PIONEER**. Мы рады предложить вам изделия, разработанные и изготовленные в соответствии с высокими требованиями к качеству, функциональности и дизайну. Мы уверены, что Вы будете довольны приобретением изделия от нашей фирмы. В случае если ваше изделие марки **PIONEER** будет нуждаться в техническом обслуживании, просим вас обращаться в один из авторизованных сервисных центров (далее – АСЦ). С полным списком АСЦ и их точными адресами вы можете ознакомиться на сайте pioneer-bt.ru.

УСЛОВИЯ ГАРАНТИЙНЫХ ОБЯЗАТЕЛЬСТВ

1. Срок гарантии составляет 12 месяцев.
2. Гарантийные обязательства действуют в рамках законодательства о защите прав потребителей и регулируются законодательством страны, на территории которой они предоставлены, и только при условии использования изделия исключительно для личных, семейных или домашних нужд. Гарантийные обязательства не распространяются на случаи использования товаров в целях осуществления предпринимательской деятельности либо в связи с приобретением товаров в целях удовлетворения потребностей предприятий, учреждений, организаций.
3. Гарантийные обязательства не распространяются на перечисленные ниже принадлежности изделия, если их замена предусмотрена конструкцией и не связана с разборкой изделия. Для всех видов изделий:
 - соединительные кабели, антенны и переходники для них, носители информации различных типов (аудио-, видеодиски, диски с программным обеспечением и драйверами, карты памяти), элементы питания;
 - чехлы, ремни, шнуры для переноски, монтажные приспособления, инструмент, документацию, прилагаемую к изделию.
4. Не подлежат гарантийному обслуживанию изделия с дефектами, возникшими вследствие:
 - неправильной транспортировки, установки или подключения изделия;
 - механических, тепловых и иных повреждений, возникших по причине неправильной эксплуатации с нарушением правил, изложенных в руководстве по эксплуатации, небрежного обращения или несчастного случая;
 - действия третьих лиц или непреодолимой силы (стихия, пожар, молния и т.д.);
 - попадания внутрь посторонних предметов, жидкостей, насекомых;
 - сильного загрязнения и запыления;
 - повреждения животными;
 - ремонта или внесения не санкционированных изготовителем конструктивных или схемотехнических изменений, как самостоятельно, так и неуполномоченными лицами;
 - отклонения параметров электрических сетей от Государственных Технических Стандартов (ГОСТов);
 - некорректного обновления программного обеспечения как самим пользователем, так и неуполномоченными лицами;
 - использования изделия не по назначению, в промышленных или коммерческих целях.
5. Недостатки товара, обнаруженные в период срока службы, устраняются уполномоченными на это ремонтными организациями (АСЦ). В течение гарантийного срока устранение недостатков производится бесплатно при предъявлении оригинала заполненного гарантийного талона и документов, подтверждающих факт и дату заключения договора розничной купли-продажи (товарный, кассовый чек и т.п.). В слу-

чае отсутствия указанных документов гарантийный срок исчисляется со дня изготовления товара.

6. Изготовитель не несет ответственности за возможный вред, прямо или косвенно нанесенный своей продукцией людям, домашним животным, имуществу в случае, если это произошло в результате несоблюдения правил и условий эксплуатации, хранения, транспортировки или установки изделия; умышленных или неосторожных действий потребителя или третьих лиц.
7. Гарантия не включает в себя подключение, настройку, установку, монтаж и демонтаж оборудования, техническое и профилактическое обслуживание, замену расходных элементов (карт памяти, элементов питания, фильтров и пр.).
8. Изготовитель не несет ответственности за пропажу и искажение данных на съемных носителях информации, используемых в изделии.

Все поля в гарантийном талоне (информация о продавце, подпись покупателя) должны быть заполнены!

ГАРАНТИЙНЫЙ ТАЛОН

Изделие	Кофеварка Pioneer		
Модель/Model	CM106P		
Серийный номер / Serial number			
Версия/Version	V1Y10	Дата производства / Production date	10.2022
Срок гарантии	12 месяцев	Дата продажи	
Фирма продавец			
Адрес фирмы продавца			
Телефон фирмы продавца			
Печать фирмы продавца		Подпись продавца	

Изделие проверено, укомплектовано согласно инструкции, механических повреждений не имеет. Претензий нет. С условиями гарантийного обслуживания согласен.

pioneer-bt.ru

Pioneer