

# aiwa

Руководство по эксплуатации

Телевизор цветного изображения с жидкокристаллическим экраном  
и светодиодной подсветкой

---

20LE7010

20LE7011



# РУКОВОДСТВО ПО ЭКСПЛУАТАЦИИ

---

## СОДЕРЖАНИЕ

Меры безопасности и меры предосторожности .....	3
Основные элементы управления телевизором и их назначение.....	6
Кнопки управления на телевизоре.....	6
Разъемы телевизора.....	6
Подготовка телевизора к работе .....	6
Подключения.....	8
Пульт дистанционного управления .....	10
Использование пульта дистанционного управления .....	10
Элементы питания пульта дистанционного управления.....	10
Меры безопасности при работе с элементами питания .....	10
Кнопки пульта дистанционного управления .....	11
Основные операции .....	12
Настройка телевизора .....	12
Навигация по меню настроек.....	12
Меню настроек изображения .....	13
Меню настроек звука .....	13
Меню дополнительных настроек .....	14
Меню настроек телеканалов.....	14
Меню настроек ПК.....	15
Воспроизведение файлов с устройств USB .....	16
Работа с телетекстом.....	18
Чистка и уход .....	19
Безопасная утилизация .....	19
Поиск и устранение простых неисправностей.....	20
Технические характеристики.....	23

## УВАЖАЕМЫЙ ПОКУПАТЕЛЬ!

Благодарим Вас за приобретение жидкокристаллического телевизора. Это руководство поможет Вам освоить интересные и полезные функции, чтобы Вы могли наслаждаться высококачественным просмотром. Перед установкой и началом эксплуатации телевизора просим внимательно прочитать все руководство, особенно обращая внимание на раздел МЕРЫ БЕЗОПАСНОСТИ И МЕРЫ ПРЕДОСТОРОЖНОСТИ, а затем сохранить руководство для справки в дальнейшем.

### **ПРИМЕЧАНИЕ:**

*Все изображения в данном руководстве приведены в качестве примеров, реальное изделие может отличаться от изображения.*

## ПРЕДУПРЕЖДЕНИЕ!

Во избежание возникновения возгорания или поражения электрическим током не используйте телевизор под дождем и не подвержайте иному воздействию влаги. Исключайте попадание капель и брызг на телевизор, а также не устанавливайте сосуды с жидкостями, например вазы, на телевизор.

## ПРЕДУПРЕЖДЕНИЕ!

Телевизор находится под высоким напряжением!

Во избежание поражения электрическим током не пытайтесь разобрать телевизор или устранить неисправность самостоятельно. Обращайтесь за помощью в сертифицированные специализированные сервисные центры.



Этот значок указывает на то, что телевизор находится под высоким напряжением и возможно поражение электрическим током.



Этот значок указывает на важные инструкции по использованию устройства, отраженные в руководстве по эксплуатации.

## МЕРЫ БЕЗОПАСНОСТИ И МЕРЫ ПРЕДОСТОРОЖНОСТИ

Электричество может выполнять множество полезных функций, но оно также может причинять вред и повреждать имущество при неправильном использовании. При разработке и производстве данного телевизора безопасность эксплуатации была приоритетом, однако неправильная эксплуатация может привести к поражению электрическим током и возгоранию. Для Вашей безопасности и продления срока службы изделия, пожалуйста, внимательно прочитайте данное руководство перед использованием, а также установкой, эксплуатацией и чисткой телевизора.

Обращайте особое внимание на предупреждения, размещенные на корпусе телевизора и в данном руководстве. Следуйте всем указаниям, приведенным в данном руководстве.

Применяйте только рекомендованные производителем приспособления и аксессуары.

Использование несоответствующих приспособлений и аксессуаров может стать причиной неисправности или несчастного случая.

При подключении телевизора для соблюдения мер безопасности не используйте розетки устаревшего типа (без заземления). Подсоединение производите с использованием полярной вилки или вилки с заземляющими контактами к заземленным розеткам.

Телевизор должен быть подсоединен к источнику переменного тока 100-240 В, 50/60 Гц. Ни в коем случае не подсоединяйте телевизор к источнику постоянного тока или любому другому источнику питания, характеристики которого отличаются от указанных. При приближении грозы или если Вы не планируете использовать телевизор длительный период, то выньте кабель питания из розетки и отсоедините штекер антенны от телевизора.

Не допускайте перегибание и зажим кабеля питания, особенно в местах выхода кабеля из телевизора и соединения кабеля с вилкой.

Вилка питания телевизора используется как размыкающее устройство, поэтому розетка, к которой подключен кабель питания, должна быть легкодоступна.

Избегайте превышения нагрузки на розетку электропитания и удлинители. Перегрузка может послужить причиной возгорания или поражения электрическим током.

Никогда не вставляйте посторонние предметы в вентиляционные отверстия и открытые части телевизора. При эксплуатации телевизора используется высокое напряжение. Попадание посторонних предметов внутрь телевизора может послужить причиной поражения электрическим током и привести к повреждению деталей телевизора. По той же причине избегайте попадания воды или другой жидкости на телевизор.

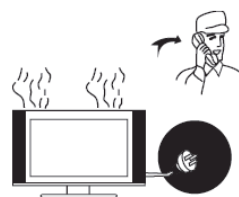

По вопросам технического обслуживания и ремонта обращайтесь только в сертифицированные спе-

# РУКОВОДСТВО ПО ЭКСПЛУАТАЦИИ

специализированные сервисные центры. Обслуживание требуется тогда, когда телевизор поврежден каким-либо образом (поврежден кабель питания или вилка, на телевизор пролита жидкость или внутрь попал посторонний предмет), если телевизор попал под дождь или находился во влажных условиях, работает не так, как указано в данном руководстве, в его работе произошли существенные изменения, телевизор падал или имеются повреждения на его корпусе.

Никогда не трогайте элементы управления и настройки, которые не описаны в данном руководстве. Неправильное использование элементов управления, не описанных в данном руководстве, может привести к повреждению телевизора, для устранения которого потребуется обращение в сервисный центр.



Ремонт должен производиться только в сертифицированных специализированных сервисных центрах.

Открытие задней крышки или попытка выполнить ремонт самостоятельно лишают права на гарантийный ремонт и могут привести к серьезным травмам или даже вызвать поражение электрическим током, а также стать причиной возникновения пожара.

При монтаже телевизора на стене убедитесь в том, что строго соблюдаются инструкции изготовителя. Используйте только те крепежные приспособления, которые рекомендованы изготовителем.

Не размещайте телевизор на неустойчивой тележке, подставке, треноге или на шатком столе. Размещение телевизора на неустойчивых подставках может привести к падению телевизора, что может и вызвать травму или повреждение.



Используйте только тележку, подставку, треногу, кронштейн или стол, которые рекомендованы изготовителем или продаются вместе с телевизором. Когда используется тележка, будьте аккуратны при

перемещении тележки совместно с телевизором, чтобы избежать травм вследствие его опрокидывания. Неожиданные остановки, чрезмерные усилия и неровности поверхности пола могут привести к падению телевизора с тележки.

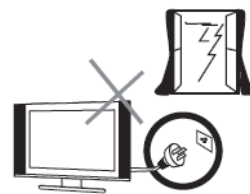

Для дополнительной защиты данного телевизора при грозовой погоде или когда не планируется его использование в течение длительного времени, отключите телевизор от розетки питания и отсоедините антенный кабель. Это предотвратит повреждение телевизора от молнии или из-за перепадов напряжения.



Не используйте телевизор вблизи воды, например, рядом с раковиной, мойкой или стиральной машиной, во влажном подвале, вблизи бассейна и т. д. После транспортировки в условиях низкой температуры перед включением телевизора дайте выдержку около часа при комнатной температуре, не включайте телевизор сразу, так как это приведет к образованию конденсата, что может вызвать пожар, поражение электрическим током или другие последствия.



Не размещайте на телевизоре тяжелые посторонние предметы и сосуды с жидкостями. Не устанавливайте на телевизор источники открытого огня, например, горящие свечи, так как это может привести к выходу телевизора из строя или к его возгоранию.



Перед очисткой телевизора выньте кабель питания из розетки. Нельзя чистить телевизор жидкими или аэрозольными чистящими средствами. Для очистки используйте чистую слегка влажную мягкую ткань.



Устанавливайте телевизор в соответствии с инструкциями изготовителя. Не закрывайте вентиляционные и другие отверстия, так как недостаточная вентиляция может вызвать перегрев и сокращение срока службы телевизора. Не размещайте телевизор на кровати, диване, ковре или другой аналогичной мягкой поверхности, так как при этом могут быть заблокированы вентиляционные отверстия. Данный телевизор не предусматривает установку внутри закрытого пространства, поэтому не размещайте телевизор в закрытом месте, таком, как шкаф для книг или стеллаж, если не обеспечена нормальная вентиляция.

Не устанавливайте телевизор вблизи источников тепла, таких как батареи центрального отопления, тепловые радиаторы, обогреватели, печи или другие устройства (включая усилители), генерирующие тепло.

Использование видео игр или других внешних источников сигнала, генерирующих неподвижное изображение в течение 10 минут и более, может оставить неустранимые последствия в виде следов этого изображения на экране телевизора. Аналогичные последствия могут вызвать логотипы сети/программ, номера телефонов. Повреждение экрана в результате продолжительного отображения неподвижного изображения не подлежит гарантийному обслуживанию.

Основа жидкокристаллической панели, используемой в телевизоре, сделана из стекла. Поэтому она может разбиться при падении телевизора или ударе его другим предметом. Будьте аккуратны, не пораньтесь осколками стекла, если ЖК-панель разбилась.

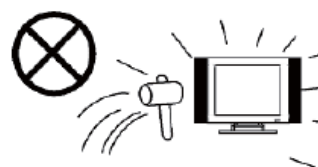

## **ВНИМАНИЕ!**

*Жидкокристаллическая панель – это высокотехнологическое изделие, дающее изображение высокого качества. Иногда на экране телевизора могут появиться несколько неактивных пикселей в форме фиксированных точек синего, зеленого, красного или черного цвета. Имейте в виду, что это не оказывает влияния на работоспособность телевизора.*

Допустимая температура при эксплуатации телевизора: от 0° до +40° С.

Допустимая температура при транспортировке телевизора: от -20° до +50° С.

## **КОМПЛЕКТАЦИЯ**

Телевизор – 1

Кабель питания – 1

Пульт дистанционного управления – 1

Руководство пользователя – 1

Гарантийный талон – 1

## **ПРИМЕЧАНИЕ:**

*Для безопасной и удобной транспортировки телевизора сохраните оригинальную упаковку.*

# РУКОВОДСТВО ПО ЭКСПЛУАТАЦИИ

## ОСНОВНЫЕ ЭЛЕМЕНТЫ И ИХ НАЗНАЧЕНИЕ

### КНОПКИ ТЕЛЕВИЗОРА И ИХ ФУНКЦИИ

1. **VOL+** Кнопка увеличения уровня громкости
2. **VOL-** Кнопка уменьшения уровня громкости
3. **CH+** Кнопка переключения телеканалов в прямом направлении
4. **CH-** Кнопка переключения телеканалов в обратном направлении
5. **MENU** – Кнопка вызова/закрытия экранного меню
6. **SOURCE** – Кнопка выбора источника сигнала
7. **⏻** - Кнопка включения телевизора / перехода в ждущий режим

### РАЗЪЕМЫ ТЕЛЕВИЗОРА И ИХ НАЗНАЧЕНИЕ

1. **USB** – Разъем для подключения накопительных устройств USB
2. **HDMI** – Входы цифрового аудио/видео сигнала HDMI
3. **VGA** – Разъем для подключения к ПК (видео)
4. **PC AUDIO** – Разъем для подключения к ПК (аудио)
5. **SCART** – Разъем SCART
6. **AV** – Мини вход аудио/видео
7. **TV** – Гнездо для подключения телевизионной антенны

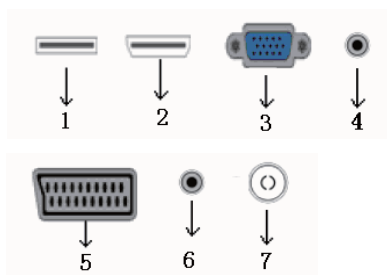

## ПОДГОТОВКА ТЕЛЕВИЗОРА К РАБОТЕ

Перед установкой, подключением и использованием телевизора тщательно изучите содержание раздела **МЕРЫ БЕЗОПАСНОСТИ И ПРЕДОСТОРОЖНОСТИ**.

### ПРИМЕЧАНИЕ:

*Место для установки телевизора выберите таким образом, чтобы избежать попадания прямых солнечных лучей на экран, так как посторонний свет ухудшает восприятие изображения и вызывает необходимость установки большей контрастности и яркости свечения экрана.*

### УСТАНОВКА ТЕЛЕВИЗОРА

Достаньте телевизор из упаковочной коробки и поставьте его на надежную плоскую поверхность.

Вам потребуется закрепить основание телевизора (если оно не закреплено), если вы хотите поставить его, или снять основание и закрепить телевизор на стену.

Возможно настенное крепление телевизора при помощи кронштейнов изготовленных по стандарту VESA.

Убедитесь, что вокруг телевизора имеется достаточное пространство для вентиляции (не менее 10 см с каждой стороны).





## МОНТАЖ ПОДСТАВКИ ТЕЛЕВИЗОРА

Чтобы закрепить подставку телевизора, постелите на стол одеяло, чтобы защитить экран телевизора от появления царапин и других повреждений, и положите сверху телевизор экраном вниз.

Приложите к ножке телевизора основание и закрепите его с помощью винтов.

Убедитесь, что все винты надежно вкручены. В противном случае телевизор будет неустойчивым и даже может упасть.

### ВНИМАНИЕ:

**Во время монтажа или снятия подставки, телевизор следует отключать от электросети.**

## ДОПОЛНИТЕЛЬНОЕ КРЕПЛЕНИЕ ТЕЛЕВИЗОРА

Следите, чтобы дети не расшатывали, не наклоняли, не толкали телевизор и не забирались на него. В результате таких действий телевизор может упасть, что может привести к серьезным травмам.

Вы можете усилить устойчивость телевизора, закрепив его дополнительно.

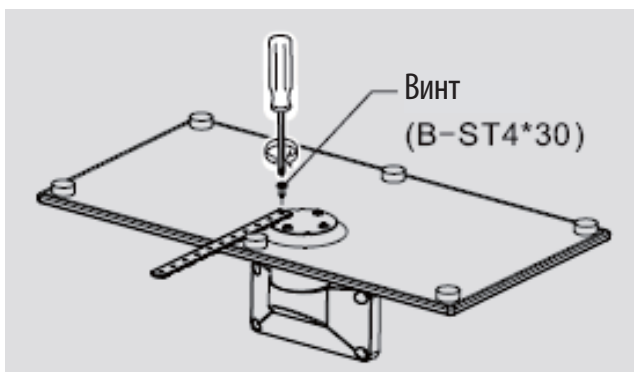

Выкрутите винты с обратной стороны основания подставки, наденьте на винты скобы, затем снова прикрутите винты.

Прикрепите собранную подставку к телевизору и поставьте телевизор на стол.

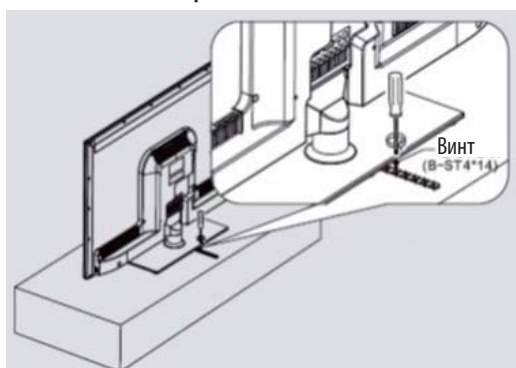

Вставьте винты в скобы и надежно прикрепите скобы к столу, закрутив винты.

### ПРИМЕЧАНИЕ:

*Детали для дополнительного крепления телевизора в комплекте не поставляются. Предложенный вариант крепления приведён для примера.*

# РУКОВОДСТВО ПО ЭКСПЛУАТАЦИИ

## 1. ПОДКЛЮЧЕНИЕ АНТЕННЫ И ПИТАНИЯ

1. Штекер антенного кабеля соединяется антенным гнездом телевизора.



В случае применения комнатной или индивидуальной наружной антенны следуйте следующим рекомендациям:

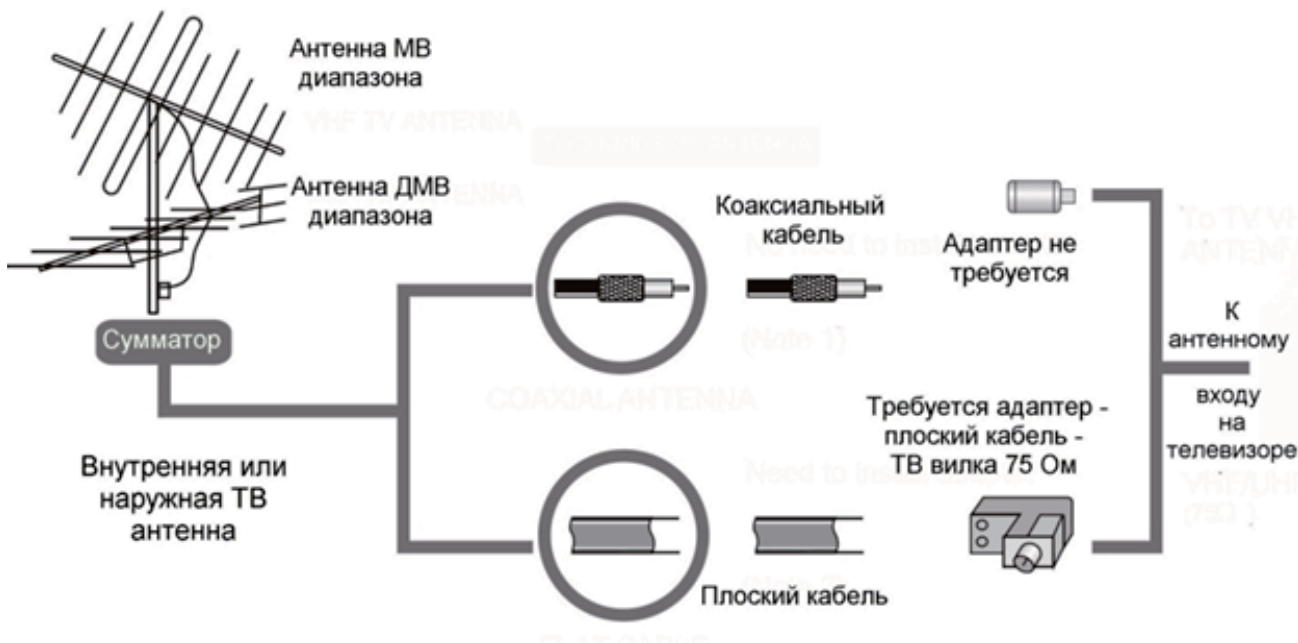

2. Подключите сетевую вилку кабеля питания к сетевой розетке 220-240В переменного напряжения 50/60 Гц.

### ПРИМЕЧАНИЯ:

1. Телевизор должен быть подключен к сети переменного тока с напряжением 220-240В и частотой 50/60 Гц. Ни в коем случае не подсоединяйте телевизор к источнику питания с другими характеристиками.
2. При подключении питания удерживайте кабель за изолированную часть, не касайтесь металлических частей кабеля.



## 2. ПОДКЛЮЧЕНИЕ АУДИО/ВИДЕО ОБОРУДОВАНИЯ

Вы можете подключить различное аудио/видео оборудование к аудио/видео входам телевизора, расположенным на задней стенке. Данная модель телевизора обладает широкими коммутационными возможностями, т.е. возможно присоединение большого числа различных устройств для совместной работы.

После подключения оборудования к какому-либо из входов телевизор будет воспроизводить программу, поступающую с этого оборудования, только после выбора соответствующего пункта в меню Выбор источника (см. ниже).

Следует учесть, что для подключения одного вида оборудования, например DVD плеера или видеокамеры можно использовать несколько способов. При выборе подходящего способа подключения следует ориентироваться на возможности подключаемого оборудования.

Например, если подключаемый DVD плеер имеет **ВЫХОДЫ**:

1. Audio/Video, 2. Компонентный (YPbPr), 3. HDMI, то присоединить его к телевизору можно тремя способами, т.е., к одному из трёх входов: 1. Audio/Video входу VIDEO-R in-L in, 2. Компонентному входу Y Pb Pr, 3. Входу HDMI – смотри изображение задней панели телевизора.

Выбор наиболее подходящего способа присоединения зависит от списка присоединяемого оборудования, его возможностей и требований к качеству получаемого в итоге изображения.

Следует отметить, что в настоящее время самым современным и удобным способом подключения, обеспечивающим максимальное качество изображения, является присоединение через HDMI входы, позволяющие получать изображение с высоким разрешением (HD). Именно поэтому данная модель телевизора оборудована HDMI входом, подключение через который позволяет, при наличии источника соответствующего качества, полностью реализовать высокий потенциал ЖК экрана. Следует иметь в виду, что через разъём HDMI подаётся как звук, так и изображение.

### ПРИМЕЧАНИЯ:

- При подключении кабеля к HDMI разъему не прикладывайте больших усилий, чтобы предотвратить повреждение контакта.

Проверьте все соединения и убедитесь в том, что все аудио/видеокабели правильно подключены к соответствующим разъемам

**! При возникновении сложностей при подключении и настройке телевизора – обратитесь за консультацией к специалисту, в сервисный центр или службу поддержки FUSION.**

### Подключение накопителей USB



Подсоединяйте и отсоединяйте устройство USB, убедившись, что телевизор выключен.

### ПОДКЛЮЧЕНИЕ КОМПЬЮТЕРА

Перед выполнением подключения убедитесь, что телевизор и подключаемое оборудование отключены от электросети.

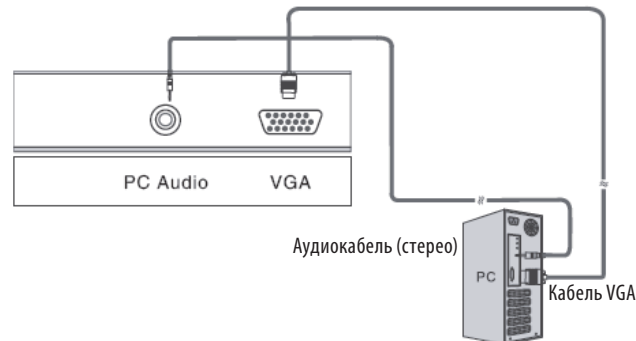

Подсоедините один конец VGA-кабеля к VGA-разъему на компьютере, а другой конец VGA-кабеля подсоедините к VGA-разъему на телевизоре. Тщательно, но с разумным усилием, затяните все винты крепления разъемов по часовой стрелке на каждом из концов VGA-кабеля.

Также соедините аудиовыход PC Audio телевизора с аудиовыходом звуковой карты ПК с помощью аудиокабеля.

Если вы используете данный способ подключения, в качестве источника сигнала выберите PC (VGA).

## ПУЛЬТ ДИСТАНЦИОННОГО УПРАВЛЕНИЯ

### ИСПОЛЬЗОВАНИЕ ПУЛЬТА ДИСТАНЦИОННОГО УПРАВЛЕНИЯ

При использовании пульта дистанционного управления (ПДУ) направляйте его непосредственно на приемник инфракрасных сигналов на передней панели телевизора.

Предметы, находящиеся между пультом дистанционного управления и окошком приемника, могут мешать правильной работе.

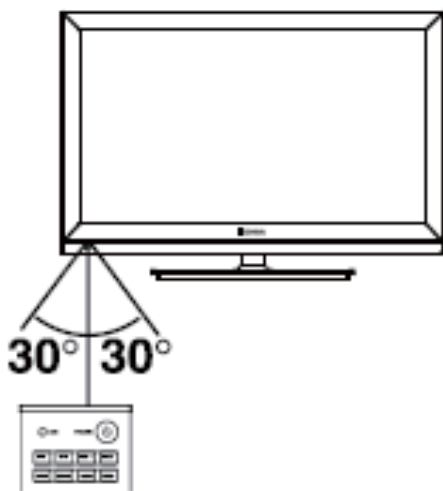

Когда вы нажимаете кнопки на ПДУ, соблюдайте интервал между нажатиями на кнопки как минимум в одну секунду.

Не подвергайте ПДУ ударам, не погружайте его в жидкости и не оставляйте в местах с высокой влажностью.

Не оставляйте ПДУ под прямыми солнечными лучами, так как чрезмерный нагрев может деформировать корпус.

ПДУ может работать некорректно, если окошко приемника сигналов на корпусе телевизора находится под прямыми солнечными лучами или сильным освещением. В этом случае измените направление освещения или положение телевизора, либо приблизьте ПДУ к окошку приемника сигналов.

### УСТАНОВКА И ЗАМЕНА ЭЛЕМЕНТОВ ПИТАНИЯ

Перед началом работы, а также если ПДУ не работает, то установите в него новые элементы питания.

1. Откройте крышку отсека для элементов питания.
2. Установите два новых элемента питания типа AAA 1,5 В. При установке соблюдайте полярность (+) и (-).
3. Установите крышку на место до щелчка.

### МЕРЫ БЕЗОПАСНОСТИ ПРИ ИСПОЛЬЗОВАНИИ ЭЛЕМЕНТОВ ПИТАНИЯ

Неправильное использование элементов питания может привести к утечке химикатов и/или взрыву. Выполняйте нижеследующие инструкции.

Устанавливайте элементы питания в строгом соответствии с полярностью (+) и (-).

Различные типы элементов питания имеют различные характеристики. Не используйте вместе элементы питания разных типов.

Не используйте вместе старые и новые элементы питания. Одновременное использование старых и новых элементов питания снижает срок службы нового элемента питания или ведет к утечкам химикатов из старого элемента питания.

Выньте элементы питания сразу же, как только они разрядились. Химикаты, вытекшие из элементов питания, вызывают коррозию. Если обнаружены следы утечки химикатов, удалите их тканью.

Элементы питания, которые поставляются с телевизором, могут иметь более короткий срок службы из-за условий хранения.

Выньте элементы питания из ПДУ, если он не используется в течение длительного времени.

## КНОПКИ ПУЛЬТА ДИСТАНЦИОННОГО УПРАВЛЕНИЯ И ИХ ФУНКЦИИ



 Кнопка включения телевизора / перехода в режим ожидания.

 Кнопка блокировки звука / отключения блокировки звука.

**NICAM/A2** Кнопка включения стерео звука в режиме ТВ.

**ASPECT** Кнопка выбора формата изображения.

**P.MODE** Кнопка выбора режима изображения.

**S.MODE** Кнопка выбора режима звука.

**0-9** Цифровые кнопки для ввода номеров телеканалов.

**-/--** Кнопка выбора поля для переключения телеканалов.

 Кнопка переключения между текущим телеканалом и предыдущим просматриваемым.

**DISPLAY** Кнопка вызова текущей информации на экран (например, номер канала в режиме ТВ, источник сигнала, система цвета и т.д.).

**FREEZE** Кнопка замораживания (фиксации) изображения на экране.

**GOTO** Кнопка перехода к определенному времени воспроизведения в режиме USB.

**ЦВЕТНЫЕ** кнопки соответствуют соответственно окрашенным объектам телетекста и служат для быстрого перехода к ним. Кроме того, цветные кнопки используются при работе с меню настроек.

**SLEEP** Кнопка установки времени отключения телевизора.

**SOURCE** Кнопка выбора источника сигнала.

**▶◀▲▼** Кнопки навигации для работы с различными меню.

**ENTER** Кнопка ввода/подтверждения.

**MENU** Кнопка вызова меню настроек телевизора.

**EXIT** Кнопка выхода из меню.

**CH ▲ / CH ▼** Кнопки переключения на следующий / предыдущий канал.

**VOL ▲ / VOL ▼** Кнопки повышения/понижения уровня громкости.

**MEDIA** Кнопка перехода в режим воспроизведения USB.

**TEXT** Кнопка перехода в режим телетекста.

**HOLD** Кнопка удержания текущей страницы телетекста.

**REVEAL** Кнопка показа скрытого текста в режиме телетекста. Чтобы спрятать текст, нажмите эту кнопку еще раз.

**SIZE** Кнопка размера окна телетекста (обычный, увеличенная верхняя часть, увеличенная нижняя часть).

**INDEX** Кнопка перехода к основной странице телетекста (меню телетекста).

**S.TITLE** Кнопка активации и отключения субтитров в режиме USB.

**S.PAGE** Кнопка перехода к подстраницам телетекста.

**FAV** Кнопка перехода к списку избранных телеканалов (если они были установлены).

**▶||** Кнопка начала/приостановки воспроизведения в режиме USB.

**■** Кнопка остановки воспроизведения в режиме USB.

**◀◀▶▶** Кнопки быстрой перемотки в режиме USB.

**◀◀◀▶▶▶** Кнопки перехода к предыдущему/следующему файлу в режиме USB.

## УСТАНОВКА

Перед установкой и использованием тщательно изучите содержание раздела МЕРЫ БЕЗОПАСНОСТИ И МЕРЫ ПРЕДОСТОРОЖНОСТИ.

### ПРИМЕЧАНИЕ:

Установите телевизор таким образом, чтобы избежать попадания прямых солнечных лучей на экран, так как посторонний свет ухудшает восприятие изображения и вызывает необходимость установки большей контрастности и яркости свечения экрана.

1. Достаньте телевизор из упаковочной коробки и поставьте его на надежную плоскую поверхность.

### ПРИМЕЧАНИЕ:

Перед тем, как подключить к телевизору какое-либо устройство, либо отключить устройство от телевизора, отключите питание телевизора и устройства, выполните необходимые соединения, затем включите питание телевизора и подключенного устройства. Когда вы отключаете или подключаете кабель питания или сигнальный кабель, то держите его за вилку (изолированную часть) и не тяните за кабель.

2. Штекер антенного кабеля соединяется антенным гнездом телевизора.
3. Подсоедините DVD-плеер или другие аудио/видео устройства к мини разъему AV.
4. Подсоедините один конец VGA-кабеля к VGA-разъему на компьютере, подсоедините другой конец VGA-кабеля к PC-разъему на телевизоре и затяните все винты крепления разъемов по часовой стрелке на каждом из концов VGA-кабеля.

### ПРИМЕЧАНИЕ:

При подключении 15-контактного VGA-кабеля штыревой разъем вставляйте без усилий, чтобы предотвратить повреждение контактов.

5. Аккуратно без усилий подсоедините кабель HDMI одним концом к выходу HDMI аудио/видео оборудования, а другим концом к входу HDMI на задней стенке телевизора.
6. Проверьте все соединения и убедитесь в том, что все аудио/видеокабели правильно подключены к соответствующим разъемам.
7. Подключите кабель питания к источнику питания 100-240 В переменного напряжения 50/60 Гц.
8. Подключите другой конец кабеля питания к разъему электропитания на телевизоре.

### ПРИМЕЧАНИЯ:

1. Телевизор должен быть подключен к источнику переменного тока с напряжением 100-240 В и частотой 50/60 Гц. Ни в коем случае не подсоединяйте телевизор к источнику питания с другими характеристиками.
2. При подключении питания удерживайте кабель за изолированную часть, не касайтесь металлических частей кабеля.

## ОСНОВНЫЕ ОПЕРАЦИИ

### ВКЛЮЧЕНИЕ ТЕЛЕВИЗОРА

1. Подсоедините кабель питания к источнику переменного тока. Телевизор перейдет в режим ожидания.
2. В режиме ожидания нажмите кнопку  на телевизоре или на пульте ДУ для того, чтобы включить телевизор.



### ВЫКЛЮЧЕНИЕ ТЕЛЕВИЗОРА

1. Если требуется на время выключить телевизор, то нажмите кнопку  на телевизоре или на пульте ДУ.
2. Если необходимо отключить телевизор полностью, то выключите телевизор переключателем питания и отсоедините кабель питания от электросети.

### ПЕРВИЧНАЯ УСТАНОВКА

При первом включении телевизора на экране появится меню первичной установки.



**OSD Language** – Язык экранного меню. Кнопками   выберите свой язык из списка. Для подтверждения нажмите кнопку ENTER.





# РУКОВОДСТВО ПО ЭКСПЛУАТАЦИИ

**Country** – Страна. Кнопками ▲▼ выберите свою страну из списка. Для подтверждения нажмите кнопку ENTER.

После этого начнется автоматический поиск и сохранение телеканалов. Поиск займет некоторое время, пожалуйста, подождите.

Чтобы остановить автоматический поиск, нажмите кнопку MENU.

Чтобы закрыть меню первичной установки, нажмите кнопку EXIT.

## ВЫБОР ИСТОЧНИКА СИГНАЛА

Нажмите кнопку SOURCE на телевизоре или пульте ДУ, чтобы перейти в меню выбора источника сигнала, и кнопками навигации выберите нужный вам источник сигнала, нажмите кнопку ENTER для подтверждения.

## НАСТРОЙКА УРОВНЯ ГРОМКОСТИ

Вы можете отрегулировать уровень громкости, нажимая кнопки VOL+/VOL- на телевизоре или VOL ▲/VOL ▼ на пульте ДУ.

## БЛОКИРОВКА ЗВУКА

Чтобы заблокировать звук, нажмите кнопку MUTE на пульте ДУ. Чтобы отключить блокировку звука и вернуться к предыдущему уровню звучания, нажмите кнопку MUTE еще раз или кнопку VOL+.

## ПЕРЕКЛЮЧЕНИЕ ТЕЛЕКАНАЛОВ

Нажмите кнопку CH+ на телевизоре или CH ▲ на пульте ДУ, чтобы переключиться на следующий канал. Нажмите кнопку CH- на телевизоре или CH ▼ на пульте ДУ, чтобы переключиться на предыдущий канал. Кроме того, вы можете использовать цифровые кнопки для ввода номеров телеканалов.

## ТАЙМЕР ОТКЛЮЧЕНИЯ

Нажмите кнопку SLEEP на пульте ДУ, чтобы на экране отобразилось время отключения телевизора. Последовательно нажимайте кнопку SLEEP, чтобы выбрать время, через которое телевизор отключится.

## РАБОТА С ТЕЛТЕКСТОМ

**Телетекст** – это информационная система, которая отображается на экране телевизора. С помощью системы телетекста вы можете просмотреть страницы с информацией по темам, доступным на главной странице телетекста. В режиме телетекста вы не можете перейти к настройкам телевизора, вызвать экранное меню, отрегулировать контрастность, яркость и цветность изображения. Вы можете регулировать только громкость.

## ПЕРЕХОД В РЕЖИМ ТЕЛТЕКСТА

Настройтесь на телеканал с сигналом телетекста.

Нажмите кнопку TEXT, чтобы войти в режим телетекста. Обычно при этом на экране отображается главная страница телетекста (меню телетекста).

## ВЫБОР СТРАНИЦ

Введите номер страницы с помощью цифровых кнопок на пульте ДУ. Номер выбранной страницы отображается в верхнем левом углу экрана. Устройство производит поиск страницы, пока она не отобразится на экране.

Нажмите кнопку ▲, чтобы перейти на одну страницу вперед.

Нажмите кнопку ▼, чтобы перейти на одну страницу назад.

## ПЕРЕХОД К ОСНОВНОЙ СТРАНИЦЕ ТЕЛТЕКСТА

Нажмите кнопку INDEX, чтобы перейти к основной странице телетекста (обычно это страница 100).

## УВЕЛИЧЕНИЕ РАЗМЕРА ОКНА ТЕЛТЕКСТА

Нажмите кнопку SIZE, чтобы увеличить верхнюю часть страницы телетекста.

Нажмите кнопку SIZE еще раз, чтобы увеличить нижнюю часть страницы телетекста.

Нажмите кнопку SIZE третий раз, чтобы вернуться к обычному размеру окна телетекста.

## СКРЫТАЯ ИНФОРМАЦИЯ ТЕЛТЕКСТА

Нажмите кнопку REVEAL один раз, чтобы на экране отобразилась скрытая информация телетекста (например, ответы на загадки).

Нажмите кнопку REVEAL еще раз, чтобы убрать скрытую информацию с экрана.

## УДЕРЖАНИЕ СТРАНИЦЫ

Иногда информация телетекста не сразу отображается полностью, для полного отображения страницы требуется больше времени. В таком случае нажмите кнопку HOLD, чтобы удерживать страницу. Чтобы отменить удержание страницы, нажмите кнопку HOLD еще раз.

## ПОДСТРАНИЦЫ ТЕЛТЕКСТА

Иногда телетекст может содержать несколько субстраниц, которые автоматически перелистываются телестанцией. Вы можете перейти к субстранице, нажав кнопку S.PAGE или введя номер субстраницы с помощью цифровых кнопок пульта ДУ. Например, для перехода на третью субстраницу нужно ввести: 0003.

Нажмите кнопку S.PAGE еще раз, чтобы выйти из режима субстраниц.

## ЦВЕТНЫЕ КНОПКИ

Используйте эти кнопки для прямого доступа к страницам соответствующего цвета, которые отображаются в нижней части окна телетекста.

## ВЫХОД ИЗ РЕЖИМА ТЕЛТЕКСТА

Чтобы выйти из режима телетекста, нажмите кнопку TEXT или EXIT. Тогда телевизор вернется в обычный режим.

## НАСТРОЙКА ТЕЛЕВИЗОРА

Используйте экранное меню, чтобы активировать и настроить различные функции. Нажмите кнопку MENU, чтобы на экране отобразилось главная страница меню. Нажимая кнопки ►◄, выберите нужное вам меню настроек: **PICTURE** (Меню настроек изображения), **SOUND** (Меню настроек звука), **TIME** (Меню настроек времени и таймера), **OPTION** (Меню дополнительных настроек), **CHANNEL** (Меню настроек телеканалов) или **PC** (Меню настроек ПК). После выделения нужного вам параметра нажмите кнопку ▼, чтобы перейти к соответствующим настройкам.

## МЕНЮ НАСТРОЕК ИЗОБРАЖЕНИЯ

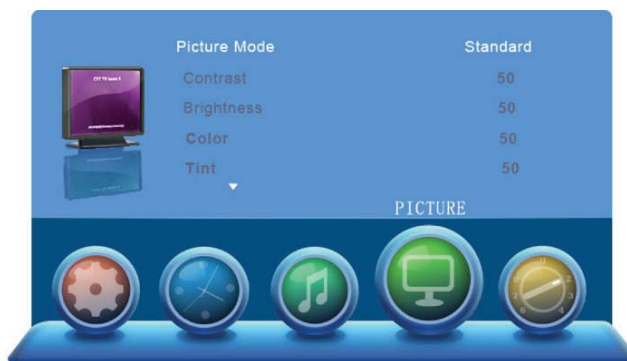

**Picture Mode** - Режим изображения. Выбрав нужный режим изображения, вы можете одновременно отрегулировать яркость, контрастность, насыщенность и резкость изображения.

**Contrast** – Контрастность. Позволяет настроить соотношение между светлыми и темными областями изображения.

**Brightness** – Яркость. Позволяет сделать изображение более ярким или светлым.

**Color** – Насыщенность цвета.

**Tint** – Оттенок. Данная настройка доступна только в режиме NTSC.

**Sharpness** – Резкость. Позволяет сделать изображение более резким или мягким.

**Color Temperature** - Цветовая температура. Выберите подходящий режим цветовой температуры: **Medium** (Средняя), **Cool** (Холодная), **Warm** (Теплая).

**Noise Reduction** – Уменьшение шума. Выберите подходящий режим уменьшения шума: **Off** (Выключен), **Low** (Низкий), **Middle** (Средний), **High** (Высокий).



# РУКОВОДСТВО ПО ЭКСПЛУАТАЦИИ

## МЕНЮ НАСТРОЕК ЗВУКА

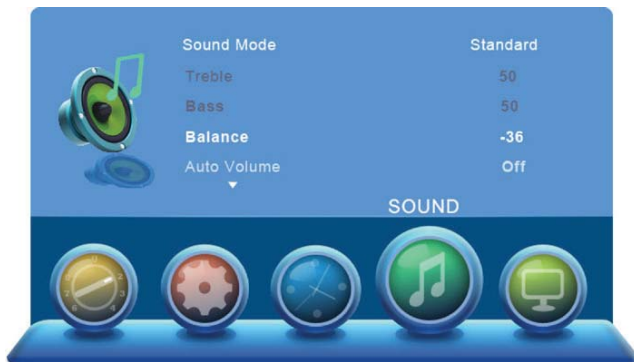

**Sound Mode** - Режим звука.

**Treble** - Тембр верхних частот.

**Bass** – Тембр нижних частот.

**Balance** - Баланс между левым и правым динамиками.

**Auto Volume** – Автоматическая регулировка громкости. Вы можете активировать (On) или отключить функцию (Off).

## МЕНЮ НАСТРОЕК ТАЙМЕРА



**Sleep Timer** – Таймер выключения. Вы можете установить здесь время, через которое телевизор выключится автоматически, или отключить функцию.

**Auto Sleep** – Автоматическое выключение. Установите здесь время, через которое телевизор будет автоматически выключаться при отсутствии операций с ним.

**OSD Timer** – Длительность отображения экранного меню.

## МЕНЮ ДОПОЛНИТЕЛЬНЫХ НАСТРОЕК



**OSD Language** – Язык экранного меню. Выберите свой язык из списка для удобства работы с экранным меню телевизора.

**TT Language** – Язык телетекста. Установите подходящий язык телетекста.

**Aspect Ratio** – Формат экрана. Установите подходящий формат экрана. Если телевизор находится в режиме ПК, то для выбора доступно только два формата: 4:3 или 16:9.

**Blue Screen** – Синий фон. Вы можете активировать (On) или отключить (Off) функцию. Если функция активирована, то при отсутствии сигнала на экране будет отображаться синий фон.

**Key Lock** – Блокировка кнопок. Вы можете активировать (On) или отключить (Off) функцию.

**Reset** – Восстановление заводских настроек. Если вам нужно восстановить заводские настройки, выделите параметр RESET и нажмите кнопку ENTER. Система запросит подтверждение восстановления заводских настроек: Кнопками навигации выберите «YES» («Да») для подтверждения или «NO» («Нет») для отмены операции.

**Software Update (USB)** – Обновление системы (USB). Подсоедините к телевизору накопитель USB, на котором записана программа обновления. Затем выделите этот пункт и нажмите кнопку ENTER, чтобы начать обновление.

**First Time Installation** – Меню первичной установки. Выделите данный параметр и нажмите кнопку ENTER, чтобы перейти в меню первичной установки.

## МЕНЮ НАСТРОЕК ТЕЛЕКАНАЛОВ



**Auto Tuning** – Автоматический поиск. Чтобы провести автоматический поиск телеканалов, выделите параметр Auto Tuning кнопками ▲▼, затем нажмите кнопку ENTER. На экране отобразится состояние поиска.

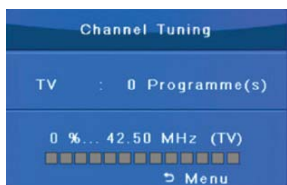

Поиск займет некоторое время, пожалуйста, подождите.

Чтобы остановить автоматический поиск, нажмите кнопку MENU или EXIT.

**ATV Manual Tuning** – Поиск вручную. Чтобы провести поиск телеканалов вручную, выделите параметр ATV Manual Tuning кнопками ▲▼, затем нажмите кнопку ENTER. На экране отобразится меню поиска вручную.



**Current CH** – Номер телеканала. Установите номер телеканала, который хотите настроить.

**Color System** – Система цветности. Установите систему цветности в соответствии с вашими местными стандартами.

**Sound System** – Система звука. Установите систему звука в соответствии с вашими местными стандартами.

**Fine-Tune** – Точная настройка. Кнопками ►◀ вы можете выполнить точную настройку на частоту.

**AFC** – Автоматическая регулировка частоты.

**Search** – Выделите данный параметр и нажмите кнопку ► или ◀, чтобы начать поиск вверх или вниз по диапазону.

**Program Edit** – Редактирование каналов. Выделите данный параметр и нажмите кнопку ENTER, чтобы перейти в дополнительное меню.

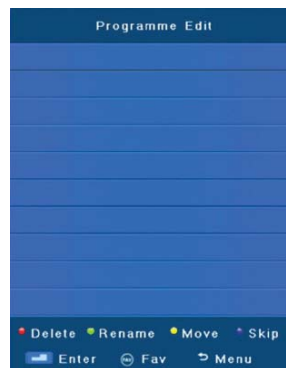

Кнопками ▲▼ выделите канал, который вы хотите отредактировать.

Если вы хотите удалить этот канал, два раза нажмите КРАСНУЮ кнопку.

Если вы хотите переименовать этот канал, нажмите ЗЕЛЕНУЮ кнопку. Кнопками ►◀ выбирайте символ, который вам нужно изменить. Выбирайте нужные символы кнопками ▲▼. Затем еще раз нажмите ЗЕЛЕНУЮ кнопку для подтверждения и еще раз нажмите ее, чтобы закрыть окно.

Если вы хотите поменять этот канал местами с другим, нажмите ЖЕЛТУЮ кнопку, затем выделите другой телеканал и еще раз нажмите ЖЕЛТУЮ кнопку.

Если вы хотите установить пропуск на этот телеканал (или, наоборот, снять пропуск, если он был установлен на телеканал ранее), нажмите СИНИЮ кнопку. Если на телеканал установлен пропуск, то при переключении телеканалов кнопками CH+/CH- он будет пропущен. Чтобы переключиться на такой телеканал, необходимо использовать цифровые кнопки.

# РУКОВОДСТВО ПО ЭКСПЛУАТАЦИИ

## МЕНЮ НАСТРОЕК ПК



Данное меню настроек доступно только в режиме ПК.

**Auto Adjust** – Автоподстройка. Выберите этот параметр и нажмите кнопку D или ENTER, и система автоматически настроит параметры изображения на экране для режима ПК.

**Horizontal Pos.** – Положение изображения по горизонтали.

**Vertical Pos.** – Положение изображения по вертикали.

**Clock** – Частота дискретизации. Обычно частоту дискретизации настраивают вместе с параметрами положения изображения по горизонтали и вертикали. Данный параметр позволяет улучшить качество изображения.

**Phase – Фаза.** Фазу требуется настраивать, если на изображении близко появляются яркие точки или полосы.

## ВОСПРОИЗВЕДЕНИЕ С USB УСТРОЙСТВ

### ПОДКЛЮЧЕНИЕ УСТРОЙСТВ USB



- Подключайте накопительные устройства USB к соответствующему разъему на корпусе телевизора.
- Максимальный выходной ток разъема USB 500 мА.
- При подключении внешних дисков используйте другой источник питания, не используйте для этого тот же самый разъем USB телевизора.
- Телевизор поддерживает внешние жесткие диски с объемом памяти в пределах от 2 Гб до 2 Тб, при этом диск не должен быть поделен более чем на 4 сегмента. Поддерживаются файловые системы FAT/FAT32. Максимальный размер файла в системе FAT составляет 4 Гб, а в системе FAT32 – 2 Тб.

## ПЕРЕХОД В РЕЖИМ USB И ВЫХОД ИЗ НЕГО

Устройство поддерживает воспроизведение графических, аудио, видео файлов и текстов, записанных в память USB накопителя. Подключите накопительное устройство USB к соответствующему разъему телевизора.

Нажмите кнопку SOURCE, чтобы открыть меню источников сигнала. Кнопками ▲▼ выберите режим Media, затем нажмите кнопку ENTER для подтверждения. Тогда на экране отобразится главное меню режима воспроизведения Media.

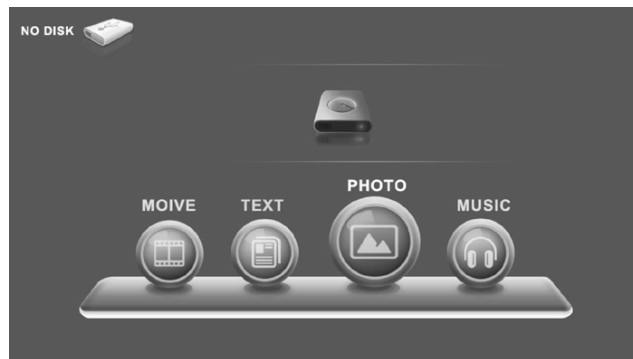

Чтобы выйти из режима Media, аналогичным образом выберите какой-нибудь другой источник сигнала.

Вы также можете перейти в режим Media, нажав кнопку MEDIA на пульте ДУ.

## ПРОСМОТР ИЗОБРАЖЕНИЙ

В главном меню воспроизведения кнопками ►◀ выберите тип файлов **PHOTO** (ФОТО), затем нажмите кнопку ENTER для подтверждения.

Кнопками навигации выберите нужное устройство USB и нажмите кнопку ENTER для подтверждения.

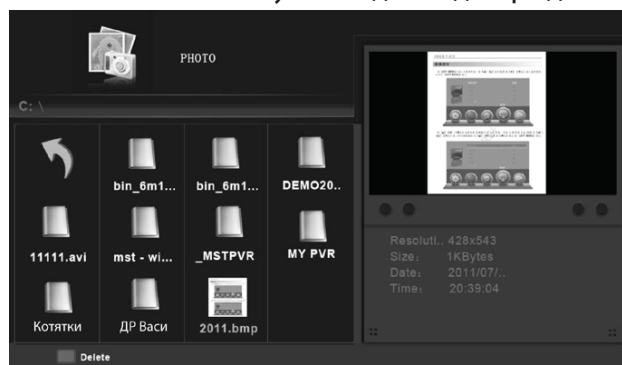

На экране отобразится список всех папок с изображениями и изображений, записанных в память накопителя. Кнопками навигации выбирайте нужные папки нажимайте кнопку ENTER, чтобы их открыть. Чтобы вернуться в главное меню, выделите значок возврата (стрелку).

Выберите нужный файл и нажмите кнопку ENTER, чтобы просмотреть изображение на весь экран.



## ВОСПРОИЗВЕДЕНИЕ МУЗЫКИ

В главном меню воспроизведения кнопками ►► выберите тип файлов **MUSIC** (МУЗЫКА), затем нажмите кнопку ENTER для подтверждения.

Кнопками навигации выберите нужное устройство USB и нажмите кнопку ENTER для подтверждения.

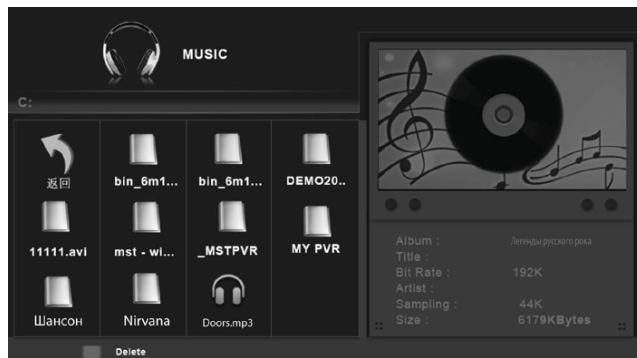

На экране отобразится список всех папок с музыкальными файлами и музыкальных файлов, записанных в память накопителя. Кнопками навигации выбирайте нужные папки нажимайте кнопку ENTER, чтобы их открыть. Чтобы вернуться в главное меню, выделите значок возврата (стрелку).

Выберите нужный файл и нажмите кнопку ENTER, чтобы начать его воспроизведение.

Нажмите кнопку ▼, чтобы в нижней части экрана отобразилась панель управления. Кнопками ►► выбирайте значки, соответствующие нужным функциям, и нажимайте кнопку ENTER для подтверждения.

Чтобы скрыть панель управления, нажмите кнопку ▼ еще раз.

## ВОСПРОИЗВЕДЕНИЕ ВИДЕО

В главном меню воспроизведения кнопками ►► выберите тип файлов **MOVIE** (ФИЛЬМЫ), затем нажмите кнопку ENTER для подтверждения.

Кнопками навигации выберите нужное устройство USB и нажмите кнопку ENTER для подтверждения.

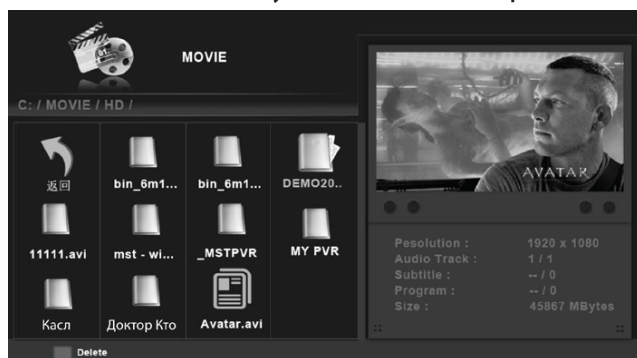

На экране отобразится список всех папок с видео файлами и видео файлов, записанных в память накопителя. Кнопками навигации выбирайте нужные папки нажимайте кнопку ENTER, чтобы их открыть. Чтобы вернуться в главное меню, выделите значок возврата (стрелку).

Выберите нужный файл и нажмите кнопку ENTER, чтобы начать его воспроизведение.

Нажмите кнопку ▼, чтобы в нижней части экрана отобразилась панель управления. Кнопками ►► выбирайте значки, соответствующие нужным функциям, и нажимайте кнопку ENTER для подтверждения.

Чтобы скрыть панель управления, нажмите кнопку ▼ еще раз.

## ЧТЕНИЕ ТЕКСТОВ

В главном меню воспроизведения кнопками ►► выберите тип файлов **TEXT** (ТЕКСТЫ), затем нажмите кнопку ENTER для подтверждения.

Кнопками навигации выберите нужное устройство USB и нажмите кнопку ENTER для подтверждения.

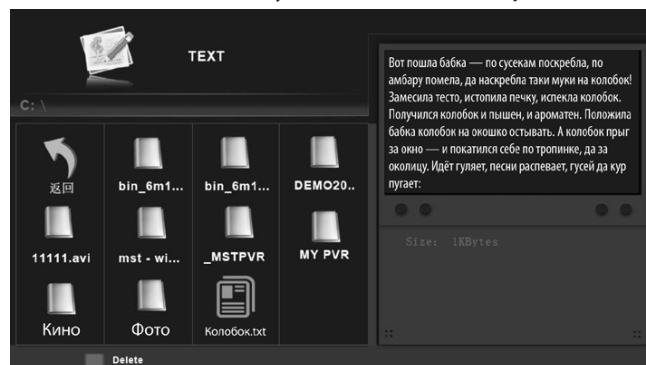

На экране отобразится список всех папок с текстовыми файлами и текстовых файлов, записанных в память накопителя. Кнопками навигации выбирайте нужные папки нажимайте кнопку ENTER, чтобы их открыть. Чтобы вернуться в главное меню, выделите значок возврата (стрелку).

Выберите нужный файл и нажмите кнопку ENTER, чтобы открыть текст на весь экран.

## УДАЛЕНИЕ ФАЙЛОВ

Чтобы удалить ненужный файл, выделите его в списке, затем нажмите кнопку ENTER, чтобы его открыть. После этого нажмите КРАСНУЮ кнопку, чтобы удалить этот файл.

## ЧИСТКА И УХОД

### ВНИМАНИЕ:

В целях вашей личной безопасности обязательно отсоедините кабель питания от электросети перед осуществлением каких-либо операций по чистке и уходу.

### ЧИСТКА ЖИДКОКРИСТАЛЛИЧЕСКОГО ЭКРАНА

Запрещается прикасаться к экрану острыми предметами. Чтобы убрать с ЖК экрана пыль или отпечатки пальцев, протрите его досуха отжатой чистой мягкой тканью, предварительно смоченной в растворе воды и кондиционера для стирки белья или средства для мытья посуды.

Протирайте экран прямыми движениями по направлению от центра к краям.

Запрещается использовать химические средства (чистящие спреи, антистатические спреи или жидкости, бензолы, растворители) для чистки жидкокристаллического экрана.

### ЧИСТКА КОРПУСА ТЕЛЕВИЗОРА

Чистите внешнюю поверхность корпуса телевизора сухой чистой мягкой тканью без ворса.

Запрещается использовать химические средства (бензолы, растворители или спирт) для чистки корпуса телевизора, т.к. они могут повредить его поверхность.

## БЕЗОПАСНАЯ УТИЛИЗАЦИЯ



Ваше устройство спроектировано и изготовлено из высококачественных материалов и компонентов, которые можно утилизировать и использовать повторно.

Если товар имеет символ с зачеркнутым мусорным ящиком на колесах, это означает, что товар соответствует Европейской директиве 2002/96/ЕС.

Ознакомьтесь с местной системой раздельного сбора электрических и электронных товаров. Соблюдайте местные правила.

Утилизируйте старые устройства отдельно от бытовых отходов. Правильная утилизация вашего товара позволит предотвратить возможные отрицательные последствия для окружающей среды и здоровья людей.

### ПРИМЕЧАНИЕ:

*В соответствии с постоянным совершенствованием технических характеристик и дизайна, возможно внесение изменений без предварительного уведомления.*

# РУКОВОДСТВО ПО ЭКСПЛУАТАЦИИ

## ПОИСК И УСТРАНЕНИЕ ПРОСТЫХ НЕИСПРАВНОСТЕЙ

Перед обращением в сервисный центр просмотрите следующую таблицу и попытайтесь самостоятельно устранить неисправность в соответствии с рекомендациями в таблице.

Признаки	Возможная причина	Решение
Телевизор не включается.	1. Не подключен кабель питания. 2. Отсутствует питание.	1. Подключите кабель питания. 2. Включите питание переключателем питания.
Отсутствует изображение, отсутствует звук.	1. Не подсоединена антенна. 2. Телевизор выключен. 3. Неправильно выбран источник сигнала.	1. Убедитесь, что к телевизору подключена телевизионная антенна. 2. Включите телевизор. 3. С помощью кнопки SOURCE установите режим ТВ.
Плохое качество изображения, звук нормальный.	1. Не подсоединена антенна. 2. Проблемы с трансляцией телеканала. 3. Контраст, резкость или насыщенность цветов настроены неправильно.	1. Убедитесь, что к телевизору подключена телевизионная антенна. 2. Попробуйте переключиться на другой канал. 3. Отрегулируйте контраст, резкость и насыщенность цветов.
Изображение черно-белое	1. Контраст, резкость или насыщенность цветов настроены неправильно. 2. Трансляция черно-белая. 3. Телеканал не настроен.	1. Отрегулируйте контраст, резкость и насыщенность цветов. 2. Попробуйте переключиться на другой телеканал. 3. Проведите точную настройку телеканала.
Изображение и/или звук с помехами.	1. Источник сигнала или сигнальный кабель низкого качества. 2. Рядом с телевизором находится оборудование, которое приводит к появлению помех.	1. Используйте качественный источник сигнала или сигнальный кабель. 2. Уберите это оборудование подальше от телевизора.
Отображается синий фон.	Отсутствует сигнал на входе. Кабель не подсоединен или подсоединен неправильно.	Правильно подсоедините кабель.
1. Изображение нечеткое, подрагивает или с черными горизонтальными полосами (в режиме ПК). 2. Изображение не центровано.	Настройки изображения выполнены неправильно.	В экранном меню выберите пункт Автоподстройка для выполнения автоматической настройки, а также отрегулируйте настройки частоты и фазы дискретизации в настройках для ПК.
Не работает пульт дистанционного управления.	Элементы питания разрядились или неправильно установлены.	1. Убедитесь, что при установке элементов питания соблюдена полярность. 2. Убедитесь, что другие объекты не препятствуют прохождению инфракрасного сигнала. 3. Замените элементы питания.



## ТИПИЧНЫЕ ИСКАЖЕНИЯ ИЗОБРАЖЕНИЯ В РЕЖИМЕ ТВ

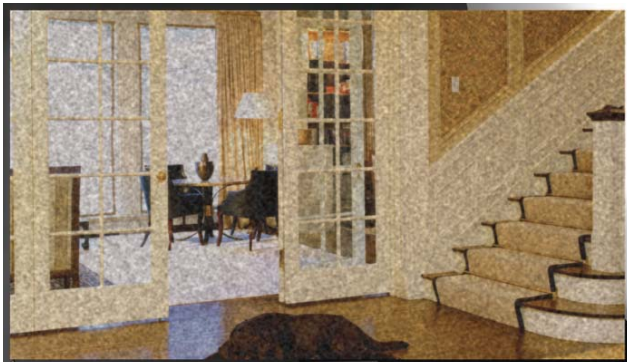

**ИЗОБРАЖЕНИЕ С «ХЛОПЬЯМИ».** Обычно причина в слабом сигнале. Отрегулируйте антенну или поставьте усилитель антенны.

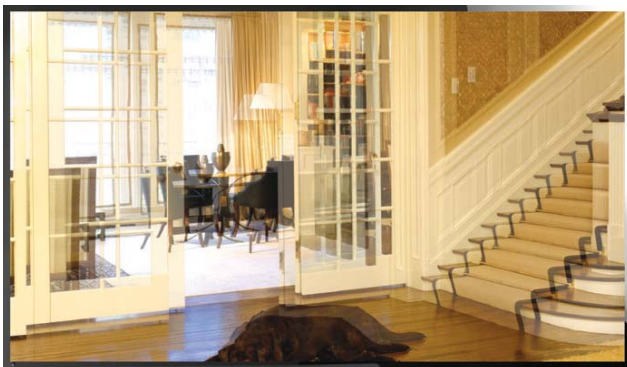

**ИЗОБРАЖЕНИЕ ДВОИТСЯ ИЛИ ИМЕЕТСЯ «ПАРАЗИТНОЕ» ИЗОБРАЖЕНИЕ.** Обычно это связано с тем, что сигнал отражается от высоких зданий. Измените направление антенны или поднимите ее повыше.



**ИЗОБРАЖЕНИЕ С КРИВЫМИ ЛИНИЯМИ И ДРОЖИТ.** Обычно это вызвано электромагнитным излучением работающих вблизи приборов (фенов, мобильных телефонов, радиоприемников или радиопередатчиков).

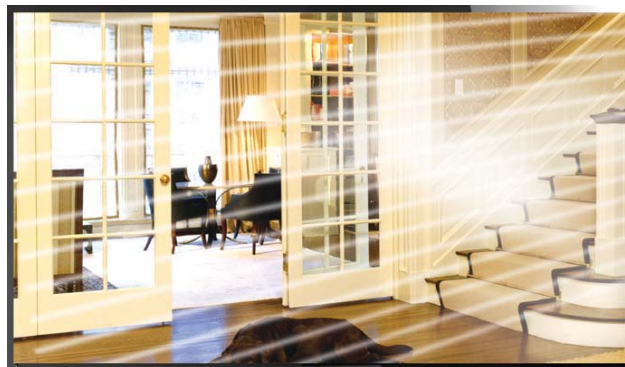

**ДИАГОНАЛЬНЫЕ ПОЛОСЫ И «ЕЛОЧКИ» НА ИЗОБРАЖЕНИИ, ЧАСТЬ ИЗОБРАЖЕНИЯ ОТСУТСТВУЕТ.** Обычно это вызвано использованием рядом с телевизором электротермического оборудования (в больнице).

### **ПРИМЕЧАНИЕ:**

*Описанные дефекты изображения могут быть также вызваны низким качеством кабеля, по которому поступает сигнал кабельного телевидения.*

# РУКОВОДСТВО ПО ЭКСПЛУАТАЦИИ

## ПРИМЕЧАНИЕ:

Жидкокристаллический телевизор – это высокотехнологическое изделие. Экран телевизора содержит более нескольких миллионов тонкопленочных транзисторов, чем достигается идеальное и живое изображение. Иногда на экране телевизора могут появиться несколько неактивных пикселей в форме фиксированных точек синего, зеленого, красного, черного или белого цвета. Имейте в виду, что это не оказывает влияния на работоспособность телевизора, не является дефектом и не может служить основанием для предъявления претензий.

Режимы ПК, устанавливаемые в случае подключения к компьютеру с помощью VGA-кабеля, полностью соответствуют стандартным режимам, однако использование кабеля или адаптера низкого качества может ухудшить качество изображения.

**Таблица 1.** Допустимое число дефектных пикселей на миллион пикселей

Класс	ТИП -1	ТИП- 2	ТИП- 3	Число кластеров, содержащих более 1 дефекта типа 1 или типа 2	Число кластеров, содержащих более 1 дефекта типа 3
II	2	2	5	0	2

## ТАБЛИЦА ПОДДЕРЖИВАЕМЫХ РЕЖИМОВ

### Вход RGB

Модель	Разрешение	Частота строк, кГц	Частота кадров, Гц
DOS	720x400	31,5	70
VGA	640x480	31,5	60
SVGA	800x600	37,9	60
XGA	1024x768	48,4	60
WXGA	1360x768	47,7	60

### Вход HDMI

Модель	Разрешение	Частота строк, кГц	Частота кадров, Гц
VGA	640x480	31,47	59,94
480i	720x480i	15,73	59,94/60
576i	720x576i	15,63	50
480p	720x480p	31,47	59,94/60
576p	720x576p	31,26	50
720p	1280x720p	37,50 44,96	50 59,94/60
1080i	1920x1080i	28,13 33,75	50 59,94/60
1080p	1920x1080p	56,25 67,5	50 59,94/60

## ТЕХНИЧЕСКИЕ ХАРАКТЕРИСТИКИ

### ОБЩИЕ

Напряжение питания: 100-240В, ~ 50/60 Гц

Выходная мощность встроенных АС: 2 x 3 Вт

Диапазон принимаемых частот: 46-863 МГц

Входное сопротивление антенны 75 Ом

Видео вход AV: 75 Ом, 1,0 В (размах), RCA

Аудио вход AV: 10 кОм, 0,5 В (RMS)

Система цветности AV входа: PAL, SECAM, NTSC

Рабочая температура: от +5°C до +35°C

Рабочая влажность: 20-80%

Температура хранения: от -15°C до +45°C

Допустимая влажность хранения: 10-90%

### ТВ-ПРИЕМНИК

Система цветности: PAL, SECAM, NTSC

Система звука: D/K, I, B/G, M

#### 20LE7010/20LE7011

Диагональ: 19.5" (49.5см)

Формат: 16:9

Разрешение: 1366 x 768

Яркость: 220 кд/м<sup>2</sup>

Динамическая контрастность: 60000:1

Угол обзора(Г/В): 155°/155°

Время отклика: 6,5 мс

Габаритные размеры (ШxГxВ): 456,8x138,9x341,8 мм

Благодарим Вас за выбор техники **AIWA**.

Компания-производитель оставляет за собой право вносить изменения в конструкцию, дизайн и комплектацию товара без предварительного уведомления, если данные изменения направлены на улучшение его эксплуатационных характеристик.

Товар сертифицирован в соответствии с законом «О защите прав потребителей».

Срок службы изделия: 5 лет

Гарантийный срок: 1 год

#### Список сервисных центров прилагается (см. вкладыш)

Компания производитель оставляет за собой право, без предварительного уведомления, вносить изменения в список авторизованных сервисных центров, включая изменения адресов и телефонов существующих.

Адрес ближайшего СЦ вы можете узнать по телефону горячей линии 8-800-100-333-1 или на сайте

[www.aiwa-rus.ru](http://www.aiwa-rus.ru), а так же отправив запрос на [info@aiwa-rus.ru](mailto:info@aiwa-rus.ru)

#### Производитель:

# McGrp.Ru



## Сайт техники и электроники

Наш сайт [McGrp.Ru](http://McGrp.Ru) при этом не является просто хранилищем [инструкций по эксплуатации](#), это живое сообщество людей. Они общаются на форуме, задают вопросы о способах и особенностях использования техники. На все вопросы очень быстро находят ответы от таких же посетителей сайта, экспертов или администраторов. Вопрос можно задать как на форуме, так и в специальной форме на странице, где описывается интересующая вас техника.