

JVC

РУКОВОДСТВО ПО ЭКСПЛУАТАЦИИ

ЖИДКОКРИСТАЛЛИЧЕСКИЙ ТЕЛЕВИЗОР С LED ПОДСВЕТКОЙ ЭКРАНА
И ВСТРОЕННЫМ ЦИФРОВЫМ ТЮНЕРОМ



LT-32M340/LT-32M340W

Содержание

| | | | |
|---|----|---|----|
| ВВЕДЕНИЕ | 3 | ЦИФРОВОЙ МЕДИАПЛЕЕР (DMP) | 34 |
| Оснащение..... | 3 | Основные характеристики DMP..... | 34 |
| Рекомендации покупателю..... | 5 | Просмотр файлов в режиме медиаплеера..... | 35 |
| Комплект поставки..... | 5 | РАБОТА С ТЕЛЕТЕКСТОМ | 39 |
| Выбор пространства для безопасной установки..... | 5 | РАБОТА ТЕЛЕВИЗОРА С ВНЕШНИМИ УСТРОЙСТВАМИ | 40 |
| ТЕХНИЧЕСКИЕ ХАРАКТЕРИСТИКИ | 6 | ПОДКЛЮЧЕНИЕ КАРТЫ УСЛОВНОГО ДОСТУПА CI | 41 |
| МЕРЫ БЕЗОПАСНОСТИ | 7 | ВОЗМОЖНЫЕ НЕИСПРАВНОСТИ И МЕТОДЫ ИХ УСТРАНЕНИЯ | 42 |
| ПОДГОТОВКА К РАБОТЕ | 9 | ИНФОРМАЦИЯ О ПРОИЗВОДИТЕЛЕ | 43 |
| Установка телевизора..... | 9 | | |
| Характеристики набора для настенного монтажа (VESA)..... | 10 | | |
| Панель управления и разъемы телевизора..... | 11 | | |
| Пульт дистанционного управления..... | 12 | | |
| ОСНОВНЫЕ ОПЕРАЦИИ | 15 | | |
| Начало работы..... | 15 | | |
| Основные функции..... | 16 | | |
| НАСТРОЙКА ТВ | 17 | | |
| Примечание относительно цифрового телевидения..... | 17 | | |
| Начальная настройка..... | 18 | | |
| Автоматическая настройка..... | 19 | | |
| Ручная настройка..... | 20 | | |
| Редактирование программ..... | 21 | | |
| Электронный телегид..... | 23 | | |
| Меню картинка..... | 24 | | |
| Меню звук..... | 26 | | |
| Меню время..... | 27 | | |
| Меню контроль..... | 28 | | |
| Меню настройка..... | 30 | | |
| Подготовка USB-носителя..... | 30 | | |
| Запись на USB-носитель..... | 32 | | |
| Отложенный просмотр (Time Shift)..... | 33 | | |

Введение

Оснащение

- Высококачественная цветная LED -матрица с диагональю 81 см со светодиодной подсветкой
- Собственное разрешение матрицы 1366x768
- 2 интерфейса HDMI
- Разъем для подключения антенного кабеля RF
- Разъем VGA
- Аудиовход PC AUDIO
- Композитный видеовыход и стереофонический аудио выход (AV OUTPUT)
- Композитный видеовход
- Компонентный видеовход
- Стереофонический аудиовход
- USB2.0-порт для воспроизведения видео, аудиофайлов и фотографий с внешних USB- носителей
- Аудиовыход для наушников
- CI слот для подключения модуля условного доступа кабельного ТВ.
- Совместимость с настенными креплениями стандарта VESA

Режим телевизора

- Чувствительный тюнер, обеспечивающий уверенный прием аналоговых и цифровых каналов
- Функция автоматического и ручного поиска каналов
- Возможность записи программ цифрового ТВ
- Поддержка NICAM стерео
- Предустановленные настройки звука
- Регулировка тембра, баланса акустической системы
- Регулировка яркости и контрастности, предустановленные настройки изображения
- Современные методы шумоподавления
- Настройка температуры цвета
- Функция телетекста
- Русифицированное меню
- Таймеры включения/ выключения
- Родительский контроль

Режим монитора персонального компьютера

- Широкий диапазон поддерживаемых разрешений

УВАЖАЕМЫЙ ПОКУПАТЕЛЬ !

Настоящее Руководство по эксплуатации распространяется на цифровые (LED) ЖК-телевизоры высокой четкости JVC и предназначено для информирования покупателя о технических характеристиках и условиях использования, об основных правилах и порядке установки.

Все иллюстрации, приведенные в данном руководстве, являются схематическими изображениями объектов и могут отличаться от их реального внешнего вида.

Приведенные в таблице технические характеристики являются справочными и не могут служить основанием для предъявления претензий.

Данная модель телевизора осуществляет прием аналоговых сигналов, а также сигналов цифрового наземного телевизионного вещания стандарта DVB-T, DVB-T2 и цифрового кабельного телевизионного вещания стандарта DVB-C.

ВНИМАНИЕ!

Функции, относящиеся к цифровому телевидению, действуют только в тех регионах, в которых ведется цифровое эфирное вещание DVB-T, DVB-T2 или обеспечивается доступ к совместимому цифровому кабельному вещанию DVB-C, причем некоторые из этих функций могут быть недоступны, а правильный прием сигнала стандарта DVB-C может быть обеспечен не для всех провайдеров кабельного телевидения.

(LED) ЖК-телевизоры JVC (соответствуют требованиям технических условий **ТУ 6581-001-15321789-2014** «Цифровые (LED) ЖК-телевизоры высокой четкости «JVC». Технические условия», ГОСТ 18198-89, по условиям безопасности и эксплуатации соответствуют требованиям класса защиты II ГОСТ Р МЭК 60065-2009, и требованиям электромагнитной совместимости: ГОСТ 18198-89 (Табл. 1, поз. 2), ГОСТ 22505-97, ГОСТ Р 51515-99, ГОСТ Р 51317.3.2-2006 (Разд. 6,7), ГОСТ Р 51317.3.3-2008, условиям ТР ТС 004/2011 ЕврАзЭС и Федеральному закону № 347-ФЗ.

001-15321789-2014

Рекомендации покупателю

- При покупке телевизора требуйте проверки его работоспособности путем демонстрации качества изображения, звукового сопровождения, работы органов панели управления, пульта дистанционного управления, приема телетекста.
- Проверьте комплектность телевизора в соответствии с разделом КОМПЛЕКТ ПОСТАВКИ.
- Проверьте соответствие номера телевизора номеру, указанному в гарантийном талоне на телевизор.
- Проверьте сохранность пломб на телевизоре.
- Убедитесь, что в гарантийном и отрывных талонах отмечены даты выпуска и продажи, имеются штамп магазина и разборчивая подпись или штамп продавца, так как они являются основанием для бесплатного гарантийного ремонта и технического обслуживания.
- Перевозку телевизора осуществляйте в заводской упаковке, предохраняющей его от повреждений во время транспортировки.
- Упакованный телевизор можно транспортировать всеми видами закрытого транспорта в условиях ГОСТ 15150-69 при температуре не ниже минус 20°C при защите его от прямого воздействия атмосферных осадков, пыли и от механических повреждений.

Комплект поставки

1. (LED) ЖК-телевизор 1 шт.
2. Пульт дистанционного управления .. 1 шт.
3. Батарейка питания (щелочная) типа AAA для ПДУ 2 шт.
4. Настольная подставка 1 шт.
5. Руководство по эксплуатации с гарантийным талоном 1 шт.
6. Винты для крепления подставки к телевизору 1 комплект
7. Индивидуальная упаковочная тара 1 комплект

Выбор пространства для безопасной установки

Соблюдайте требуемое расстояние между устройством и другими объектами (например, стенами) для обеспечения достаточной вентиляции.

Несоблюдение этого правила может привести к возгоранию или поломке устройства из-за перегрева

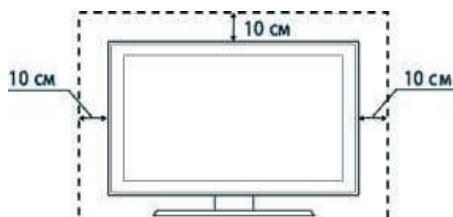
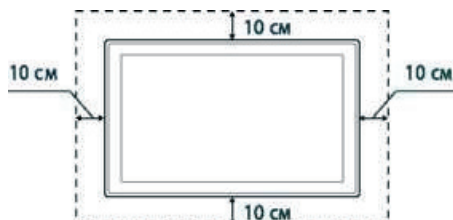
Установка на подставкуУстановка на настенное крепление

ТЕХНИЧЕСКИЕ ХАРАКТЕРИСТИКИ

Основные параметры телевизора

1. Размер экрана по диагонали, см: 81
2. Чувствительность канала изображения, ограниченная синхронизацией, мкВ, не более:
I-III, KATV диапазоны 40; IV,V диапазоны 70
3. Разрешающая способность ЖК-панели: 1366x768
4. Напряжение питания, при котором телевизор сохраняет работоспособность,
В, в пределах..... от 100 до 240
5. Потребляемая мощность, Вт, не более:50
6. Максимальная выходная мощность канала звукового сопровождения,
Вт, не менее: 2x10
7. Количество запоминаемых каналов:
аналоговых..... 100; цифровых 200
8. Габаритные размеры телевизора с подставкой,
мм, не более (ШxГxВ): 739 x 209 x 497
9. Масса телевизора без упаковки, кг, не более: 5
10. Элементы питания ПДУ(2 шт): LR03/AAA
11. Форматы теле вещания PAL/SECAM/DVB-T H.264
/DVB-T2 H.264/DVB-C H.264; B/G, DK, I/L

МЕРЫ БЕЗОПАСНОСТИ

ВНИМАНИЕ:

ВАЖНЫЕ МЕРЫ ПРЕДОСТОРОЖНОСТИ - ВНИМАТЕЛЬНО ПРОЧИТАЙТЕ И СОХРАНИТЕ ДЛЯ ПОСЛЕДУЮЩЕГО ИСПОЛЬЗОВАНИЯ В КАЧЕСТВЕ СПРАВОЧНОГО МАТЕРИАЛА.

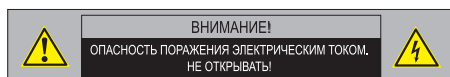

Во избежание поражения электрическим током не открывайте заднюю крышку телевизора, т.к. в самом корпусе не предусмотрено дополнительное оборудование.

При необходимости обращайтесь к квалифицированным уполномоченным специалистам.

| Знак | Назначение знака |
|---------|--|
| W08 | Знак «Опасность поражения электрическим током!» (треугольник с изображением молнии) указывает на потенциально опасную ситуацию, которая, если её не предотвратить, может привести к серьезным телесным повреждениям. |
| W09 | Знак «Опасность» (восклицательный знак в треугольнике) указывает на то, что перед заменой основных или вспомогательных частей необходимо ознакомиться с их техническими характеристиками. |

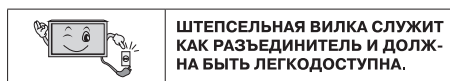

Примечание

1. Какие-либо изменения, не одобренные Производителем или уполномоченной стороной, ответственной за соответствие прибора стандартам Производителя, могут аннулировать гарантию на данное оборудование.
2. Производитель не несет ответственности за ущерб, вызванный несанкционированными изменениями прибора.

Внимание:

Во избежание пожара или поражения электрическим током, не допускайте попадания влаги в прибор. Не открывайте корпус прибора. Техническое обслуживание должно осуществляться только квалифицированными специалистами.

Общие указания по технике безопасности (следует прочитать перед использованием прибора):

1. Внимательно прочитайте данную инструкцию, сохраните ее для дальнейшего использования и строго соблюдайте все рекомендации и предупреждения.
2. Источник питания. Этот телевизор предназначен для работы с переменным напряжением 100-240 В, 50/60 Гц.
3. Во избежание повреждений, которые могут привести к пожару или поражению электрическим током, не подвергайте этот прибор воздействию брызг или капель. Не размещайте над прибором емкости с водой (цветочные вазы, чашки и т. д.). Данная рекомендация также касается полок над телевизором.
4. Чистка прибора. Чистку прибора проводите только сухой тканью, для регулярного ухода осторожно сотрите грязь с поверхностей, используя для этого мягкую ткань.

Предостережение!

С особой аккуратностью протирайте поверхность дисплея, так как панель была специально обработана и может легко получить повреждения.

5. Не блокируйте задние вентиляционные отверстия. При блокировке отверстий посторонними предметами возникает опасность перегрева прибора, пожара или поражения электрическим током. Не устанавливайте прибор вблизи отопительных приборов.
6. Следите за тем, чтобы на сетевой шнур не наступали.
7. Используйте только приложенные к товару аксессуары.

8. Используйте подставки, штативы или столы рекомендованные производителем или продаваемые с телевизором.
9. Напряжение и тип электрического тока должны соответствовать указанным на этикетке телевизора.
10. Отключайте прибор от сети, если не используете его в течении длительного времени.
11. За техническим обслуживанием обращайтесь только к квалифицированному персоналу. Обслуживание (ремонт) необходимо в случае повреждения сетевого шнура или вилки, попадания воды и влаги на прибор.
12. Не подвергайте опасности себя и детей, размещая электрические приборы/игрушки на корпус телевизора. Данные предметы могут упасть и нанести травму.
13. Не включайте слишком громко телевизор. Чрезмерное звуковое давление может вызвать необратимое повреждение слуха.
14. Телевизор должен находиться на достаточном расстоянии от следующего оборудования: электронное оборудование, например, не следует размещать рядом с телевизором видео оборудование, так как электромагнитные помехи могут исказить изображение или звук. Оборудование с инфракрасными датчиками, так как этот прибор испускает инфракрасные лучи, что также может нарушить работу другого оборудования.
15. Во избежание опасности возгорания, не эксплуатируйте это устройство под прямыми солнечными лучами или вблизи источников тепла.
16. При сильном дожде, и особенно грозах, отключайте устройство от источника электропитания.
17. Не используйте поврежденные или ранее использовавшиеся сетевые вилки и не располагайте электрошнур вблизи источников тепла во избежание поражения электротоком или возгорания.
18. Не подключайте избыточное количество приборов одновременно или в одну розетку через удлинитель во избежание возгорания.
19. Если из устройства раздается необычный звук, отсоедините устройство от источника электропитания и обратитесь в авторизованный сервисный центр.
20. Антенна устройства должна располагаться вдали от электрического кабеля.
21. Никогда не касайтесь вилки мокрыми руками, так как это может привести к поражению электрическим током.
22. Всегда проверяйте, что телевизор надежно подключен к источнику электроэнергии, так как плохое электрическое соединение может вызвать пожар.
23. При использовании антенны следует предпринять меры, чтобы не допустить стекание воды по антенному кабелю в телевизор.
24. Вилка и электрический кабель должны содержаться в чистоте во избежание поражения электрическим током или возгорания.
25. Не подвергайте батареи входящие в комплект поставки чрезмерному нагреву, воздействию огня и прямых солнечных лучей.
26. Израсходовавшие свой ресурс батареи необходимо утилизировать согласно правилам, действующим в вашем регионе.

ПОДГОТОВКА К РАБОТЕ**Установка телевизора**• *Монтаж подставки ЖК-телевизора*

1. Поместите телевизор на мягкий материал экраном вниз.
2. Соберите подставку используя **четыре** винта из комплекта.

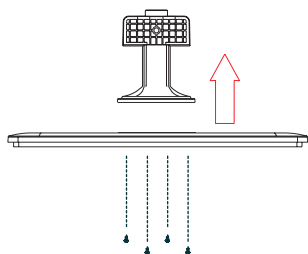

3. Прикрепите подставку к телевизору при помощи винта.

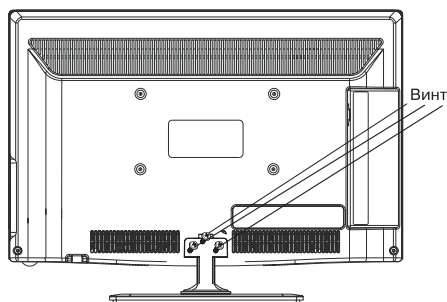

ПРИМЕЧАНИЕ: Используйте винты из комплекта поставки.

• *Монтаж телевизора на стену*

Перед тем как монтировать телевизор на вертикальную поверхность (стену), необходимо демонтировать подставку. Положите телевизор экраном вниз на стол, предварительно подложив под него какой либо мягкий материал.

1. Выверните винт из основания подставки, и аккуратно её демонтируйте.
2. Совместите установочный настенный кронштейн с отверстиями на задней крышке телевизора и закрепите его четырьмя винтами, которые прилагаются к кронштейну (кронштейн не входит в комплект поставки!)

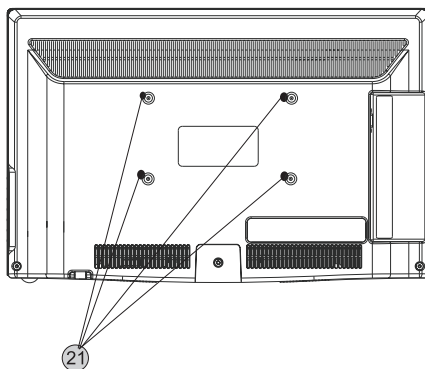
**Предупреждение!**

Для вашей безопасности, при использовании настенных кронштейнов учитывайте номинальный вес прибора, указанный в разделе Технические характеристики

Характеристики набора для настенного монтажа (VESA)

Набор для настенного монтажа не входит в комплект поставки, а продается отдельно. Устанавливайте настенное крепление на прочную стену.

ПРИМЕЧАНИЕ

1. В приведенной ниже таблице представлены стандартные размеры наборов для настенного монтажа.
2. Не используйте винты, несоответствующие стандарту VESA.
3. Не используйте слишком длинные винты или винты, несоответствующие стандарту VESA. Использование винтов длиннее стандартного размера может привести к повреждению внутренних элементов телевизора. Для настенных креплений с винтами, несоответствующими требованиям стандарта VESA, длина винтов может быть различной и будет определяться техническими характеристиками настенных креплений.
4. Не затягивайте винты слишком сильно, поскольку это может привести к повреждению изделия или быть причиной его падения, что может повлечь за собой травму. JVC не несет ответственности за подобные несчастные случаи.
5. JVC не несет ответственности за повреждение устройства или получение травм при использовании настенного крепления, не соответствующего стандартам VESA или не предназначенного для этих целей, а также в случае несоблюдения инструкций по установке устройства.
6. Не устанавливайте телевизор под наклоном более 15 градусов.

| Семейство продуктов | Размер экрана | Крепежные отверстия VESA (A* B), ММ | Стандартный винт | Количество ВИНТОВ |
|-------------------------|---------------|-------------------------------------|------------------|-------------------|
| Светодиодные телевизоры | 32 | 200 x 100 | M4 | 4 |

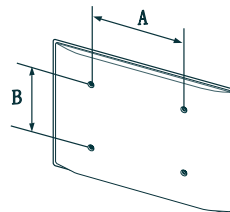

Не выполняйте установку набора для настенного монтажа, когда телевизор включен.

Это может привести к поражению электрическим током.

ПАНЕЛЬ УПРАВЛЕНИЯ И РАЗЪЕМЫ ТЕЛЕВИЗОРА

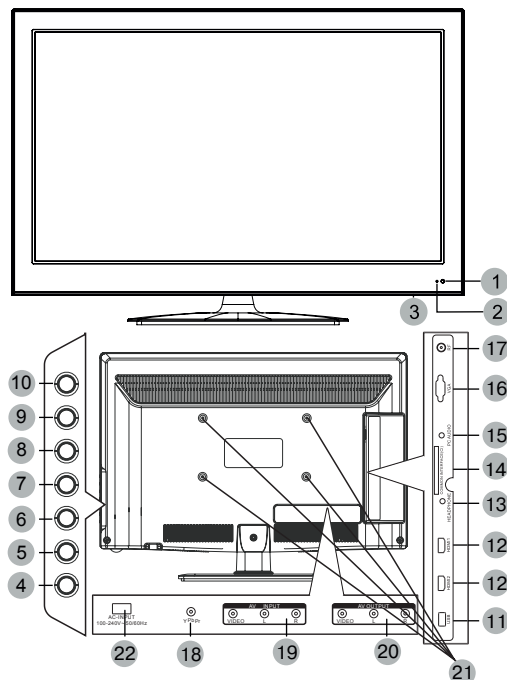

- ИК-датчик** системы дистанционного управления
- Индикатор** рабочего режима/режима ожидания
- Выключатель питания:** для отключения основного питания телевизора.
- Кнопка [⏻]:** Рабочий режим/режим ожидания.
- Кнопка VOL-:** Уменьшение уровня громкости. В режиме меню используйте эту кнопку, для перехода к предыдущему пункту меню или для уменьшения параметра настройки.
- Кнопка VOL+:** Увеличение уровня громкости. В режиме меню используйте эту кнопку, для перехода к следующему пункту меню или для увеличения параметра настройки.
- Кнопка CH-:** Переход на предыдущий канал. В режиме меню используйте эту кнопку как стрелку вниз ПДУ.
- Кнопка CH+:** Переход на следующий канал. В режиме меню используйте эту кнопку как стрелку вверх ПДУ.
- Кнопка MENU:** Выбор основного меню
- Кнопка [⏮]:** Выбор источника сигнала.
- Вход USB:** для подключения внешних USB устройств, например для обработки файлов форматов MP3 и JPEG, а также для использования функции Time Shift (сдвига по времени) и функции записи (подробное описание данных функций см. в соответствующем разделе руководства по эксплуатации)
- HDMI вход:** мультимедийный интерфейс высокой четкости.

13. **Headphone:** Разъем для подключения наушников
14. **Common interface (CI):** гнездо модуля условного доступа (CAM). Для просмотра данных каналов обратитесь к поставщику услуг цифрового телевидения
15. **Разъем PC AUDIO:** Предназначен для подключения аудиовыхода внешнего источника VGA сигнала.
16. **Вход VGA:** для подключения к источникам сигналов VGA.
17. **Вход RF:** Разъем для подключения антенного кабеля (сигнал эфирной антенны или кабельного телевидения)
18. **Компонентный вход:** для получения изображения с максимальным разрешением при подключении к основным источникам видео: DVD - проигрывателю, видеокамере или игровой приставке. Компонентные разъемы внешних устройств имеют иногда маркировку Y, B-Y, R-Y или Y, P_b, P_r.
19. **Композитный видеовход и стереофонический аудиовход.**
20. **Композитный видеовыход и стереофонический аудиовыход (AV OUTPUT)**
21. **Отверстия для крепления настенного кронштейна:** Только для настенного крепления.
22. **Шнур питания переменного тока:** для подключения телевизора к электрической розетке.



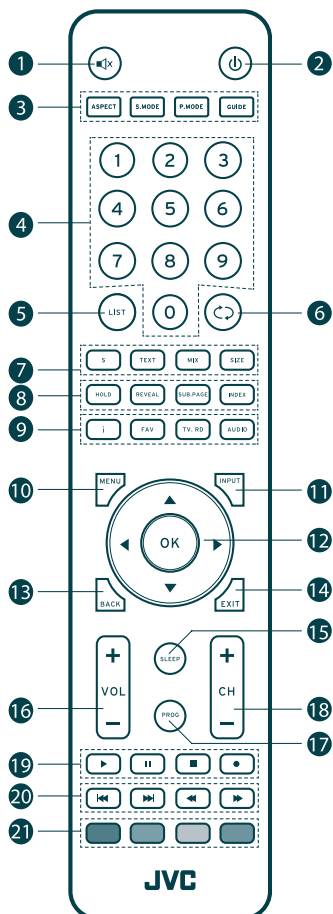

ПУЛЬТ ДИСТАНЦИОННОГО УПРАВЛЕНИЯ



Назначение кнопок управления

При использовании пульта дистанционного управления направляйте его на ИК-датчик телевизора.

1. [Mute] Кнопка мгновенного выключения/включения звука
2. [Power] Кнопка переключения между «ждущим» и «рабочим» режимом ТВ
3. [ASPECT] Кнопка выбора формата изображения (соотношение сторон)

- [S.MODE] Кнопка выбора режима звука
- [P.MODE] Кнопка выбора режима изображения
- [GUIDE] Кнопка запуска электронной телепрограммы (в режиме DTB)
4. [0-9] Кнопки с цифрами. Для выбора номера просматриваемого канала нажимайте необходимые кнопки с цифрами. Канал переключится через 2 секунды. Также эти кнопки служат для ввода номера страницы при просмотре телетекста.
5. [LIST] Кнопка отображения списка каналов (в режиме ATV/DTV)/ Кнопка отображения страницы телетекста (в режиме ATV)
6. [] Кнопка возврата к предыдущему просматриваемому каналу
7. [S] Кнопка вывода на дисплей субтитров (в режиме DTV)
- [TEXT] Кнопка включения/выключения режима телетекста (в режимах ATV/DTV)
- [MIX] При нажатии на данную кнопку телетекст накладывается на ТВ изображение (в режиме ATV)
- [SIZE] Кнопка вывода на экран увеличенной верхней или нижней части страницы в режиме телетекста. Нажмите на эту кнопку еще раз для возврата к нормальному масштабу изображения (в режиме ATV)
8. [HOLD] Кнопка включения/выключения режима удержания текущей страницы телетекста (в режиме ATV)
- [REVEAL] Кнопка отображения/скрытия скрытой информации телетекста (в режиме ATV)
- [SUB.RAGE] Кнопка отображения подстраницы телетекста (в режиме ATV)
- [INDEX] Кнопка вызова страницы индексов в режиме телетекста (в режиме ATV)
9. [i] Кнопка вывода на экран информации о текущем канале (в режимах ATV/DTV)
- [FAV] Кнопка вывода на дисплей списка любимых каналов
- [TV.RD] Кнопка переключения между режимами ТВ и цифровым радио
- [AUDIO] Кнопка включения/выключения языка звукового сопровождения (в режиме DTV)
10. [MENU] Кнопка вывода на экран меню
11. [INPUT] Кнопка выбора одного из источников сигнала
12. [◀▶▲▼] Кнопки перемещения по меню, **OK** кнопка подтверждения выбора
13. [BACK] Кнопка возврата к предыдущему меню
14. [EXIT] Кнопка выхода из меню
15. [SLEEP] Кнопка таймера автоматического выключения ТВ
16. [VOL+/-] Кнопка увеличения/уменьшения уровня громкости
17. [PROG.] Кнопка входа в меню редактирования каналов (в режимах ATV/DTV)
18. [CH+/-] Кнопки перехода к последующему/предыдущему каналу
19. [▶] **PLAY** Кнопка начала воспроизведения (в режиме USB)
- [] **PAUSE** Кнопка временной приостановки воспроизведения (в режиме USB)
- [] **STOP** Кнопка остановки воспроизведения/записи (в режиме USB и DTV)
- [] **REC** Кнопка начала записи
20. [◀◀] **PREV** Кнопка перехода к предыдущей главе/треку (в режиме USB)
- [▶▶] **NEXT** Кнопка перехода к последующей главе/треку (в режиме USB)
- [◀◀] **REW** Кнопка ускоренного воспроизведения в обратном направлении (в режиме USB)
- [▶▶] **FWD** Кнопка ускоренного воспроизведения в прямом направлении (в режиме USB)
21. Кнопки управления телетекстом (в режимах ATV/DTV)

Подготовка пульта к работе

Установка батарей в пульт дистанционного управления

Перед использованием LED ЖК телевизора установите в ПДУ две (щелочные) батарейки (прилагаются) типа «LR03/AAA» (диаметр 10,5 мм, высота 44,5 мм) напряжением 1,5 В по ГОСТ 28125-89 или их аналоги, соблюдая полярность, в соответствии с указанной на днище от- деления для батареек ПДУ.

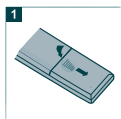

1. Нажмите и передвиньте крышку батарейного отсека, чтобы открыть его.

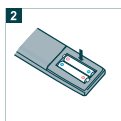

2. Вставьте две прилагаемые батареи размера «LR03-AAA». Разместите батареи в гнездах в соответствии со знаками (+) и (-) в батарейном отсеке.

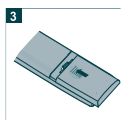

3. Закройте крышку бата- рейного отсека.

Предостережения относительно использова- ния пульта дистанционного управления

- Оберегайте пульт дистанционного управления от ударов.
- Не подвергайте пульт дистанционного управления воздействию жидкостей и не помещайте его в место с высокой влаж- ностью.
- Не устанавливайте и не помещайте пульт дистанционного управления под прямым солнечным светом. Тепло может вызвать деформацию пульта.
- Пульт дистанционного управления мо- жет не работать надлежащим образом, если окно дистанционного датчика на- ходится под прямым солнечным све- том или сильным освещением. В таком случае, измените угол освещения или основного блока, или используйте пульт дистанционного управления ближе к ИК- датчику телевизора.

Предостережения относительно батарей



Осторожно!

Обязательно соблюдайте следующие ин- струкции:

- Разные типы батарей имеют различные характеристики. Не смешивайте батареи разных типов.
- Не смешивайте старые и новые батареи.
- Удалите батареи сразу после их истоще- ния.
- Если Вы не собираетесь использовать пульт дистанционного управления в те- чение длительного периода времени, выньте батареи из батарейного отсека.

ОСНОВНЫЕ ОПЕРАЦИИ**Начало работы***Подсоединение антенны к телевизору*

Для успешного приема эфирного цифрового телевидения DVB-T/T2, необходимо иметь дециметровую телевизионную антенну (активную или пассивную – в зависимости от расстояния до передающей вышки или ретранслятора). Прием DVB-T/T2 на кабельную домовую антенну невозможен.

ВНИМАНИЕ!

Подключите антенный кабель перед подключением к сети электропитания.

- DVB-T/ DVB-T2 прием:
 - Подключите DVB-T антенну к входу RF (стр. 11, поз. 17).
 - В меню «Входной сигнал» (нажмите кнопку [INPUT]) выберите DTV (Цифровое ТВ).



- Прием аналогового TV-сигнала
 - Для оптимального и бесперебойного качественного изображения используйте двойной экранированный антенный кабель 75 Ом.
 - Подключите 75-омный антенный кабель к входу RF на боковой панели устройства.

- В меню «Входной сигнал» (нажмите кнопку [INPUT]) выберите ATV (Аналоговое ТВ).

ПРИМЕЧАНИЕ: Для просмотра телепередач, сначала Вы должны произвести настройку каналов.

Включение телевизора

- Вставьте вилку сетевого шнура в розетку электросети и нажмите кнопку включения сети (стр. 11, поз. 3) Телевизор включится в дежурный режим, о чем свидетельствует высвечивание красным цветом индикатора включения на передней панели телевизора (стр. 11, поз. 2).
- Для переключения телевизора из дежурного режима в рабочий, нажмите кнопку [⏻] ПДУ. Индикатор работы высветится синим цветом.
- Для переключения телевизора из рабочего в дежурный, нажмите кнопку [⏻]. Телевизор перейдет в дежурный режим. Индикатор высветится красным цветом.
- Для отключения телевизора от сети, нажмите кнопку выключения сети (стр. 11, поз. 3) и отсоедините вилку сетевого шнура от розетки электросети. Индикатор работы погаснет.

Выбор источника сигнала

- Нажмите на кнопку выбора источника сигнала [INPUT] на пульте дистанционного управления (ПДУ) или [->] на устройстве.
- При помощи кнопок [▲▼] на ПДУ или [CH+/-] на устройстве, выберите желаемый источник. Нажмите кнопку [OK] на ПДУ или [VOL + /-] на устройстве, для подтверждения выбора.

Основные функции

Телевизионные меню

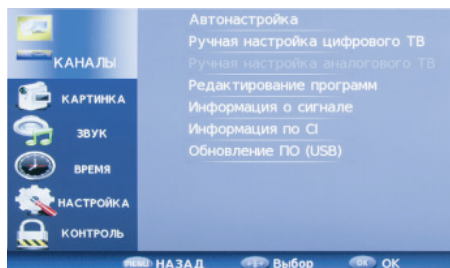

- Управление функциями телевизора осуществляется посредством телевизионных меню - команд или таблиц команд, отображаемых на экране. Главное МЕНЮ выводится на экран нажатием кнопки [MENU].
- Для управления телевизором используется табличное главное МЕНЮ, в которое входят разделы: КАНАЛЫ, КАРТИНКА, ЗВУК, ВРЕМЯ, НАСТРОЙКА, КОНТРОЛЬ.
- Нажмите [▲▼], чтобы выбрать нужный пункт главного меню. Выбранная строка выделяется синим цветом.
- Подменю отображаются рядом с выбранным пунктом главного меню.
- Нажмите [OK], а затем [▲▼] для выбора пункта подменю и нажмите [OK] для подтверждения. Здесь вы можете: выполнять настройки с помощью кнопок со стрелками [◀▶▲▼].
- Нажмите кнопку [MENU], чтобы вернуться в главное меню.
- Выход из меню осуществляется последовательным нажатием кнопки [MENU] или нажатием кнопки [EXIT]. Ваши изменения будут сохранены.
- Режимы и функции, отображаемые в меню приглушенным цветом, в данной модели не задействованы, либо активируются при условии подключения определенных внешних устройств, а также при выборе другого режима вещания.

- Для удобства пользователя, меню на рисунках в настоящем Руководстве условно изображены в полном объеме.

ПРИМЕЧАНИЕ: При настройке и управлении телевизором рекомендуется пользоваться подсказками, расположенными в нижней строке отображаемых меню или на экране. Через несколько секунд простоя, меню исчезает автоматически.

Информация о канале

- В режиме нормального просмотра программ нажатием кнопки [i] ПДУ на экран выводится справочная информация о канале (номер канала, имя канала, источник сигнала).

Функция «ВОЗВРАТ»

- С помощью кнопки [↺] на ПДУ можно переключить телевизор на просматриваемый перед этим канал.

Функция «ЛЮБИМЫЙ КАНАЛ»

- С помощью кнопки [FAV] на ПДУ можно вызвать на экран список любимых каналов. Редактировать список любимых программ Вы можете, войдя в меню КАНАЛЫ, подменю «Редактирование программ».

Регулировка громкости

- Для увеличения/уменьшения громкости нажмите кнопки [VOL+/-] на телевизоре или ПДУ.

Отключение звука



- Нажмите кнопку [M] на ПДУ для временного отключения звука.

Нажмите кнопку [M] на ПДУ вновь для включения звука.

Переключение каналов

- Для переключения каналов нажмите кнопки [CH+/-] на телевизоре или ПДУ.

Обращаем Ваше внимание

Управление телевизором осуществляется как с панели управления, так и пультом дистанционного управления. По своим функциям кнопки панели управления [VOL+/-] соответствуют кнопкам [VOL+/-] ПДУ, кнопки [CH+/-] - кнопкам [CH+/-] ПДУ. Кнопка [MENU] панели управления аналогична кнопке [MENU] ПДУ. Кнопка [] панели управления соответствует кнопке [INPUT] ПДУ. Кнопка [] панели управления соответствует кнопке [] ПДУ.

Предупреждение относительно неподвижных изображений

Старайтесь избегать длительного воспроизведения на экране неподвижных изображений, например файлов jpeg, или неподвижных объектов, например логотипов телепрограмм, полей при панорамном воспроизведении или воспроизведении в формате 4:3, биржевой или новостной ленты внизу. Это может привести к раздвоению изображения на светодиодном экране и, соответственно, к снижению качества изображения.

НАСТРОЙКА ТВ

Примечание относительно цифрового телевидения (DTV)

1. Функции цифрового телевидения (DTV) доступны только в тех странах и регионах, где передаются цифровые наземные сигналы DVB-T(MPEG2 и MPEG4 AVC) или где имеется доступ к совместимой услуге кабельного телевидения DVB-C (MPEG2 и MPEG4 AAC). Узнайте у местного дилера о возможности приема сигнала DVB-T или DVB-C.
2. DVB-T - это стандарт цифрового наземного телевидения, принятый консорциумом европейских организаций DVB, а DVB-C - это стандарт цифрового кабельного телевидения. Однако некоторые дифференцированные функции, такие как EPG (Electric Programme Guide), VOD (Video on Demand) и другие, не входят в эту спецификацию. Поэтому в настоящее время они могут не работать.
3. Несмотря на то, что данный телевизор поддерживает последние стандарты DVB-T и DVB-C, компания не гарантирует совместимость с последующими стандартами цифрового наземного телевидения DVB-T и цифрового кабельного вещания DVB-C.
4. В зависимости от того, в какой стране или регионе используется телевизор, некоторые поставщики услуг кабельного телевидения могут взимать отдельную плату за данную услугу. При этом пользователю необходимо будет принять условия предоставления услуги.
5. Некоторые функции цифрового ТВ могут быть недоступны в отдельных странах или регионах, кроме того, не все поставщики услуг кабельного телевидения могут обеспечить правильную работу DVB-C.

Начальная настройка

ВНИМАНИЕ!

При первом включении телевизора, если он не был до этого настроен или включении после сброса настроек на заводские, на экране телевизора появится окно с предложением выбрать язык меню и начать автоматический поиск каналов.

Используя кнопки [◀▶▲▼] выберите язык меню,

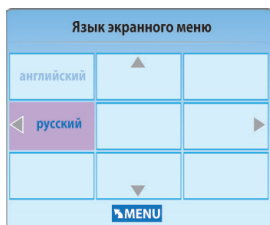

затем выберите стандарт вещания.

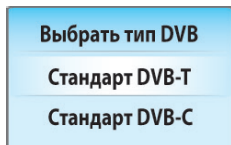

Используя кнопки [◀▶▲▼] выберите страну Вашего местонахождения.

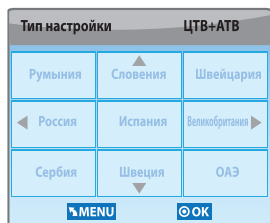

После этого начнется автоматический поиск каналов.

На экране появится меню Настройка канала и начнется поиск каналов в режимах ATV (аналогового вещания), DTV (цифрового вещания), РАДИО (радио каналов), ДАННЫЕ (запись данных, если таковые передаются в принимаемом сигнале).

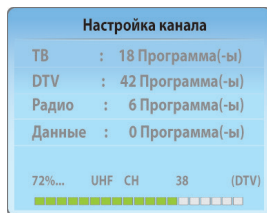

- По мере прохождения диапазона поиска в меню для каждого режима вещания отображается количество найденных и записанных программ.
- Поиск каналов может быть прерван кнопкой [MENU] или [EXIT]. На запрос об отмене поиска одной из кнопок [◀▶] выберите нужный вариант.

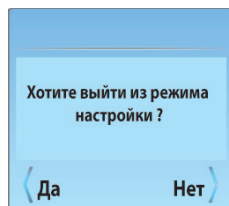

- После окончания первоначальной настройки, для выбора режима просмотра аналоговых или цифровых программ нажмите кнопку [INPUT], затем кнопками [▲▼] выберите нужный Вам режим (DVB-T, DVB-C или ATV) и нажмите кнопку [OK].

ПРИМЕЧАНИЯ

- 1 Количество запоминаемых телевизором программ в аналоговом режиме - 100, в цифровом режиме - 200.
- 2 При повторном запуске поиска каналов предыдущая запись стирается.

Автоматическая настройка

Цифровое и Аналоговое ТВ

- Нажмите [MENU]. На экране появится меню КАНАЛЫ.

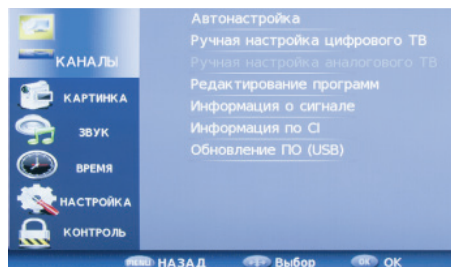

- С помощью кнопки [▶] выберите параметр Автонастройка и нажмите кнопку [OK]. На экране появится всплывающее окно:



- Используйте кнопки [▲▼] для выбора DVB- T/DVB-C.
- Выберите DVB-T, затем нажмите [OK] для подтверждения.
- В меню типа настройки каналов используйте кнопки [◀▶] для выбора ATV/ Цифровое ТВ/ DTV+ATV. Нажмите кнопку [▼], затем кнопки [◀▶▲▼] для выбора Вашей страны.

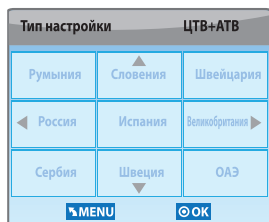

- Нажмите [OK] для подтверждения.

- На экране появится меню АВТОНАСТРОЙКА и начнется поиск и запись каналов в режимах ATV (аналогового вещания), DTV (цифрового вещания), РАДИО (радио каналов), ДАННЫЕ (запись данных, если таковые передаются в принимаемом сигнале).

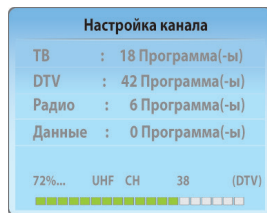

- По мере прохождения диапазона поиска в меню для каждого режима вещания отображается количество найденных и записанных программ.

ПРИМЕЧАНИЕ: Модели телевизоров с функцией DVB-T2 могут осуществлять поиск цифровых каналов стандарта DVB-T и DVBT-2.

- Поиск каналов может быть прерван кнопкой [MENU] или [EXIT]. На запрос об отмене поиска одной из кнопок [◀▶] выберите нужный вариант.

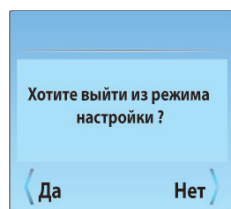

- После окончания сканирования нажмите [EXIT] для выхода из меню.

ПРИМЕЧАНИЕ: Все каналы, включая ATV, DTV и Радио могут настраиваться одновременно, если Вы выбрали тип настройки DTV+ATV. Все сохранённые каналы пропадут после автоматической настройки. После автоматической настройки происходит переключение на первый канал DTV.

Кабельное ТВ (DVB-C)

- Подключите карту CI (подробнее см. стр 41)

- Нажмите кнопку [MENU], На экране появится меню настройки каналов

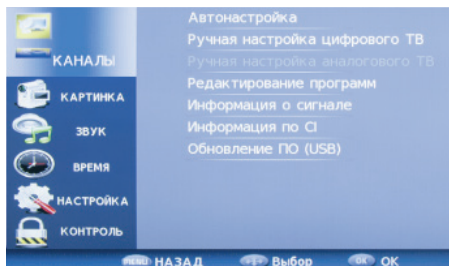

- С помощью кнопок [▶] выберите параметр Автонастройка и нажмите кнопку [OK]. На экране появится всплывающее окно:

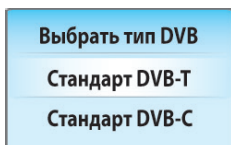

- Используйте кнопки [▲▼] для выбора DVB- T/DVB-C.
- Выберите DVB-C, затем нажмите [OK] для подтверждения.
- Используя кнопки [◀▶▲▼] настройте конфигурацию системы DVB-C (тип сканирования / частота / идентификационный номер сети / символьная скорость (KS/S), затем нажмите [OK] для подтверждения.

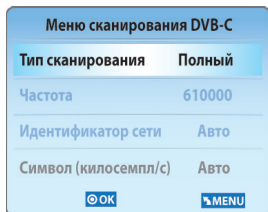

- Если у Вас нет данных о частоте провайдера, рекомендуем использовать полный поиск.

Ручная настройка

Цифровое ТВ (DTV)

ВНИМАНИЕ!

Ручная настройка Цифрового ТВ доступна только в режиме источника сигнала DTV.

- Нажмите кнопку [MENU] для вывода на экран меню настройки каналов, затем нажмите [OK]. Используйте кнопки [▲▼] для выбора ручной настройки Цифрового ТВ, затем нажмите [OK]

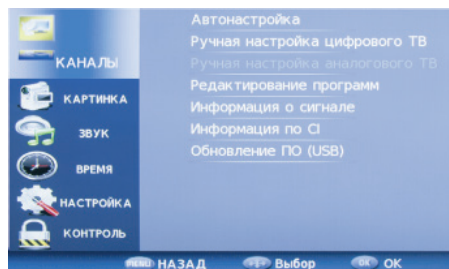

- На экране появится окно ручной настройки Цифрового ТВ.

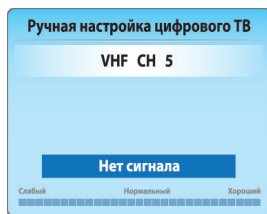

- Используйте кнопки [◀▶] для выбора нужного канала, затем нажмите [OK] для начала поиска. Когда сигнал будет найден, изображение и сила сигнала отобразятся на экране.
- Нажмите [MENU] для возврата в меню. Нажмите кнопку [EXIT] для выхода из меню.

Аналоговое ТВ (ATV)

ВНИМАНИЕ!

Ручная настройка Аналогового ТВ доступна только в режиме источника сигнала ATV.

- Нажмите кнопку [MENU] для вывода на экран меню настройки каналов, затем нажмите [OK]. Используйте кнопки [▲▼] для выбора ручной настройки Аналогового ТВ, затем нажмите [OK]

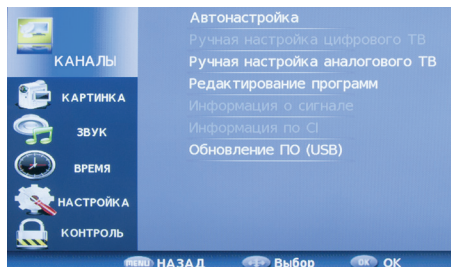

- На экране появится окно ручной настройки Аналогового ТВ.



- Вы можете изменять звуковую систему, искать аналоговые каналы, настраивать и сохранять выбранные каналы.

ПРИМЕЧАНИЕ: Нажмите красную кнопку для сохранения каналов после ручной настройки.

РЕДАКТИРОВАНИЕ ПРОГРАММ

В пункте РЕДАКТИРОВАНИЕ ПРОГРАММ раздела меню КАНАЛЫ Вы можете удалить программу из списка, переименовать программу, переместить и установить режим скрытия программы, а также составить список любимых программ для просмотра.

ВНИМАНИЕ!

При выполнении редактирования программ, следуйте подсказкам, отображаемым в нижней строке меню.

В меню КАНАЛЫ установите курсор на строку РЕДАКТИРОВАНИЕ ПРОГРАММ, нажмите кнопку [OK]. На экране телевизора отобразится меню Редактирование программ



Удаление программы из списка.

Для входа в режим удаления программы, в пункте РЕДАКТИРОВАНИЕ ПРОГРАММ раздела меню КАНАЛЫ установите курсор на строку с удаляемой программой и нажмите кнопку [КРАСНАЯ].

Повторно нажмите кнопку [КРАСНАЯ]. Программа удаляется, а все программы, расположенные ниже, автоматически меняют свои номера по порядку. Для выхода из режима удаления нажмите кнопку [EXIT],

Переименование программы (доступно только для программ аналогового вещания)

В пункте РЕДАКТИРОВАНИЕ ПРОГРАММ установите курсор на строку с программой, имя которой Вы хотите изменить, и нажмите кнопку [ЗЕЛЕНАЯ]. В строке ниже переименовываемой программы появится ее имя, отображаемое более крупным шрифтом. Кнопками [▲▼] выберите первую букву или символ нового имени. Затем кнопкой [◀▶] переместите курсор на место второй буквы или символа и кнопками [▲▼] снова выберите вторую букву или символ.

Аналогичным образом Вы можете набрать до пяти символов имени. Для замены ошибочно набранного символа одной из кнопок [◀▶] переместите курсор на место этого символа и кнопками [▲▼] выберите нужный. Для удаления набранного символа кнопками [▲▼] выберите «пустое поле» (между символами ! и z). После набора названия программы для запоминания нажмите кнопку [OK] или [ЗЕЛЕНАЯ]. Теперь, при включении программы, ее новое имя будет отображаться на экране телевизора.

Перемещение программ.

В пункте РЕДАКТИРОВАНИЕ ПРОГРАММ установите курсор на строку с программой, которую Вы хотите переместить, и нажмите кнопку [ЖЕЛТАЯ]. Кнопками [▲▼] установите курсор на то место в списке куда Вы хотите поместить перемещаемую программу, и еще раз нажмите кнопку [ЖЕЛТАЯ]. Выбранная программа становится в нужное место, а все остальные сдвигаются вверх или вниз, в зависимости от прежнего места перемещаемой программы в списке.

Скрытие программы.

В пункте РЕДАКТИРОВАНИЕ ПРОГРАММ установите курсор на строку с программой, которую Вы хотите пропускать при переключении программ кнопками [CH+/-], нажмите кнопку [СИНЯЯ]. В строке скрываемой программы появляется символ [⊗] Теперь, при переключении программ по кольцу, данная программа будет пропускаться.

Для снятия режима скрытия войдите в раздел меню РЕДАКТИРОВАНИЕ ПРОГРАММ, установите курсор на строку скрываемой программы и нажмите кнопку [СИНЯЯ]. Отображение символа [⊗] в строке программы снимается.

Составление списка любимых программ.

В разделе меню РЕДАКТИРОВАНИЕ ПРОГРАММ, используя кнопки [▲▼] для выбо-

ра программ, затем нажмите кнопку [FAV], справа появится символ [♥]. Выбрав любимую программу и нажав кнопку [FAV] снова, Вы удалите программу из списка любимых, и символ [♥] исчезнет. После создания списка любимых каналов, Вы можете использовать кнопку [FAV] для быстрого доступа к ним.

Информация о сигнале

Данная функция задействована в режиме цифрового вещания.

Включите раздел меню КАНАЛЫ, установите курсор на строку ИНФОРМАЦИЯ О СИГНАЛЕ, нажмите кнопку [OK]. На экране телевизора отобразится информация о принимаемом канале: номер канала (в режиме цифрового наземного вещания) или частота (в режиме цифрового кабельного вещания), сеть, модуляция, качество и уровень вещания.



Информация по CI

Данная функция задействована в режиме цифрового вещания и служит для работы с картой условного доступа CI.

Включите раздел меню КАНАЛЫ, установите курсор на строку ИНФОРМАЦИЯ ПО CI. Функция ИНФОРМАЦИЯ ПО CI активируется при подключении САМ-модуля с картой условного доступа CI к соответствующему разъему телевизора (стр.11, поз.14). Нажмите кнопку [OK]. Войдя в меню, Вы можете ознакомиться с информацией на карте условного доступа CI.

Электронный телегид (GUIDE)

В режиме цифрового вещания, нажав кнопку [GUIDE], на экран можно вызвать меню ТЕЛЕГИД, дающее информацию о текущих и последующих передачах, транслируемых на канале (при условии, что данная информация передается в сигнале), записать напоминание о переключении телевизора на нужную программу в определенное время и день, а также произвести отложенную запись выбранных передач на любой программе.

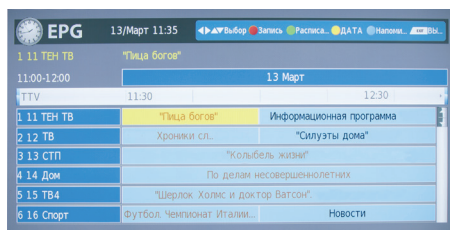

ВНИМАНИЕ!

При работе в меню ТЕЛЕГИД пользуйтесь подсказками, отображаемыми в верхней строке меню.

В левой части меню ТЕЛЕГИД отображен список программ, в правой части - информация о программе. Перемещение по списку программ осуществляется кнопками навигации.

В меню ТЕЛЕГИД Вы можете выбрать отображение информации для всех каналов, передаваемых в одно и то же время или отображение информации для одного канала последовательно для каждого часа. Нажав кнопку [СИНЯЯ] и включив меню НАПОМИНАНИЕ, Вы можете записать напоминание о переключении телевизора на нужную программу в определенное время и день. Перемещаясь по строкам меню НАПОМИНАНИЕ, установите номер программы, режим (однократно, каждый день, еженедельно), время (минуты и часы), дату (дата и месяц). Затем нажмите кнопку [ОК].

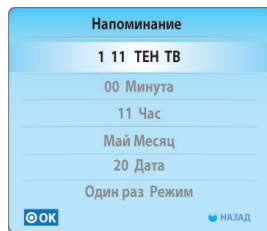

Включается меню РАСПИСАНИЙ, в котором отображены все напоминания. За несколько секунд до установленного времени появится предупреждение о переключении канала.

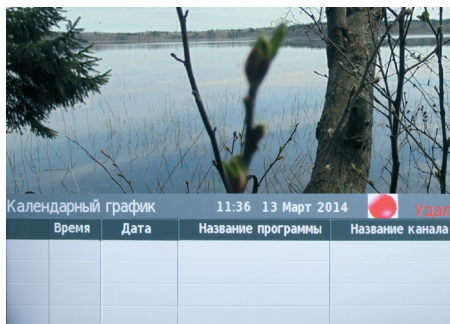

Данный список можно просмотреть и откорректировать. Находясь в меню ТЕЛЕГИД, нажмите кнопку [ЗЕЛЕНАЯ]. Включится меню РАСПИСАНИЕ. Для удаления, установите курсор на выбранное напоминание и нажмите кнопку [КРАСНАЯ]. Для возврата в меню ТЕЛЕГИД нажмите кнопку [МЕНЮ], для выхода из меню - кнопку [EXIT].

ПРИМЕЧАНИЕ: В меню РАСПИСАНИЕ вносятся не только напоминания, но и сведения о записи по времени. Просмотреть данный список можно в любой момент, включив меню ТЕЛЕГИД и нажав кнопку [ЗЕЛЕНАЯ].

Меню Картинка

Здесь Вы можете настраивать параметры изображения: контрастность, яркость, насыщенность, резкость, оттенок. Нажмите кнопку [MENU] для вывода на экран главного меню.

Кнопками навигации [▲▼] выберите раздел меню КАРТИНКА и нажмите [OK].

Используйте кнопки [▲▼] ПДУ для выбора пунктов подменю.

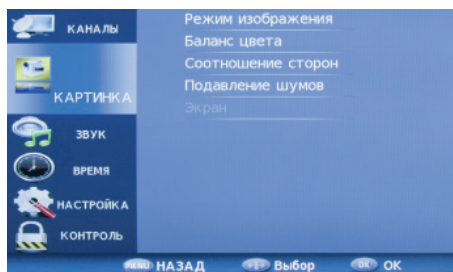

Нажмите кнопку [OK] на ПДУ для входа в подменю предустановленных режимов. Используйте кнопки [◀▶] ПДУ для изменения значений параметра.

Для выхода из меню нажмите кнопку [MENU] или [EXIT].

Режим изображения

- С помощью кнопок [▲▼] ПДУ выберите Режим изображения. С помощью кнопок [◀▶] ПДУ выберите один из предустановленных режимов изображения (Эко, Стандарт, Мягкий, Яркий, Польз.).

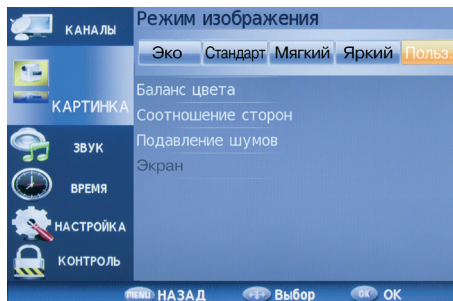

- При выборе режима изображения Польз. (пользовательские настройки) Вы можете с помощью кнопок [▲▼] (выбор параметра настройки), [◀▶] (изменение параметра настройки) изменить значения контрастности, яркости, насыщенности, резкости, оттенка.

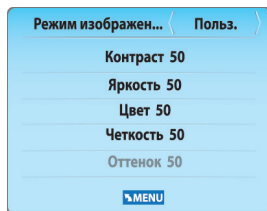

Баланс цвета

- С помощью кнопок [▲▼] ПДУ выберите пункт БАЛАНС ЦВЕТА. С помощью кнопок [◀▶] ПДУ выберите один из предустановленных режимов изображения (Холодный, Средний, Теплый, Польз.).

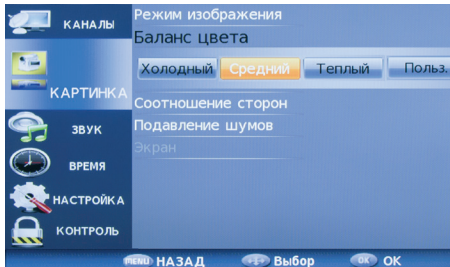

- При выборе режима ПОЛЬЗ. (пользовательские настройки) Вы можете с помощью кнопок [▲▼] (выбор параметра настройки), [◀▶] (изменение параметра настройки) изменить баланс цветов.

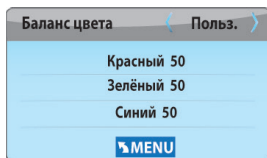

Соотношение сторон (ASPECT)

- С помощью кнопок [▲▼] ПДУ выберите подпункт Соотношение сторон. С помощью кнопок [◀▶] ПДУ выберите один из предустановленных значений формата изображения (Авто, 4:3, 16:9, Увел1, Увел2, Увел3).

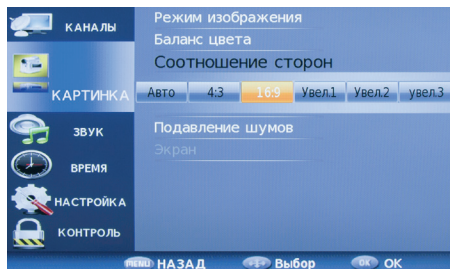
*Подавление шумов*

- С помощью кнопок [▲▼] ПДУ выберите подпункт Подавление шумов. С помощью кнопок [◀▶] ПДУ выберите один из предустановленных режимов (Отключить, Низкое, Среднее, Высокое).

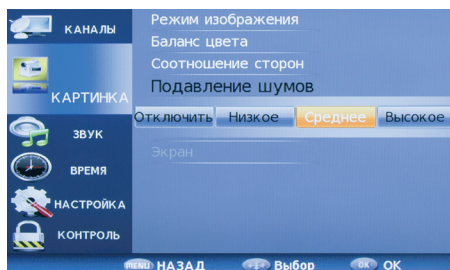
*Экран*

- Опция активна при подключении устройств с VGA-выходом.

ВНИМАНИЕ!

Когда выбран вход ПК (VGA) Вы можете настраивать контрастность, яркость насыщенность, резкость и цветовую температуру.

Для выхода из меню нажмите кнопку [MENU] или [EXIT] на ПДУ или [MENU] на телевизоре.

Источник сигнала VGA**ВНИМАНИЕ!**

Опция активна при подключении устройств с VGA-выходом.

Нажмите кнопку [MENU] на ПДУ для вывода на экран системного меню.

Кнопками навигации на ПДУ выберите раздел меню КАРТИНКА

Используя кнопки [▲▼] на ПДУ, выберите подпункт Экран.

Нажмите кнопку [OK] на ПДУ для входа в подменю.

Используйте кнопки [▲▼] на ПДУ или [CH+/-] на телевизоре для выбора пунктов подменю.

Используйте кнопки [◀▶] на ПДУ или [VOL+/-] на телевизоре для изменения значений параметра.

Для выхода из меню нажмите кнопку [MENU] на ПДУ или на телевизоре.

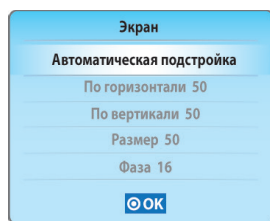
*Автоматическая подстройка*

Настройка в автоматическом режиме всех параметров изображения.

По горизонтали

Отрегулируйте смещение изображения по горизонтали в режиме ПК (VGA).

По вертикали

Отрегулируйте смещение изображения по вертикали в режиме ПК (VGA).

Размер

Произведите регулировку для получения нужного размера изображения в режиме ПК (VGA).

Источник сигнала HDMI, AV

Меню телевизора в режиме HDMI, AV аналогично меню, когда телевизор находится в режиме TV. Меню КАНАЛЫ недоступно (кроме Обновление ПО (USB)).

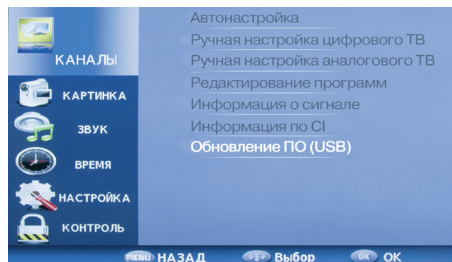

Настройка разрешения изображения на Вашем ПК

- Воспользуемся операционной системой Windows XP и настроим разрешение экрана:
 1. Кликните правой кнопкой мыши по рабочему столу операционной системы.
 2. В появившемся окне выберите Свойства.
 - 3.левой кнопкой мыши выберите вкладку Параметры.
 4. Выберите монитор №2 (ЖК-телевизор) и присоедините его с помощью правой кнопки мыши.
 5. Установите поддерживаемое разрешение с помощью ползунка для второго монитора. При желании установите галочку напротив «Расширение рабочего стола для этого монитора».
 6. Нажмите последовательно кнопки «Применить» и «ОК» для выхода.

Меню Звук

Нажмите кнопку [MENU] для вывода на экран главного меню. Кнопками навигации ПДУ выберите раздел меню ЗВУК и нажмите [OK].

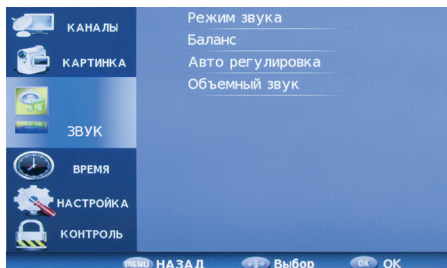

Используйте кнопки [▲▼] на ПДУ для выбора пунктов подменю.

Для изменения значений параметра используйте кнопки [◀▶] ПДУ. Для выхода из меню нажмите кнопку [MENU] или [EXIT].

Режим звука

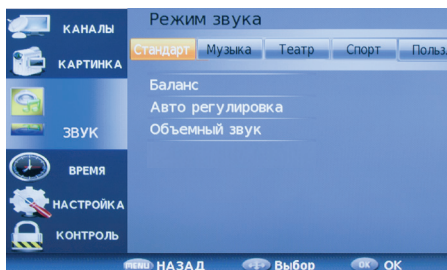

- С помощью кнопок [◀▶] ПДУ выберите один из предустановленных режимов звука (Стандарт, Музыка, Театр, Спорт, Польз).
- В режиме Польз. (пользовательские настройки) можно настроить тембр звучания:
 - Высокие частоты - Настройка тембра звучания высоких частот.
 - Низкие частоты - Настройка тембра звучания низких частот (басов).

Баланс

- Настройка баланса между правым и левым громкоговорителями.

Авторегулировка

- Функция автоматического контроля уровня громкости.

Объемный звук

- Включение эффекта «объемного звука» для звукового сопровождения.

Меню Время

Нажмите кнопку [MENU] для вывода на экран главного меню. Кнопками навигации ПДУ выберите раздел меню ВРЕМЯ. Используйте кнопки [▲▼] на ПДУ для выбора пунктов меню.

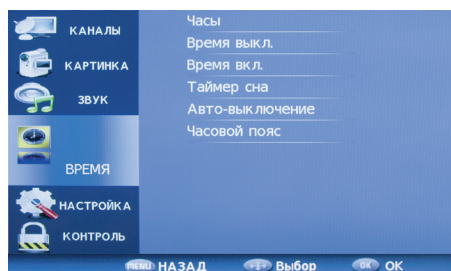

Установив курсор на строку ЧАСОВОЙ ПОЯС и нажав кнопку [OK], включите меню ЧАСОВОЙ ПОЯС. Кнопками [◀▶▲▼] выберите нужный Вам часовой пояс и нажмите кнопку [OK].

ПРИМЕЧАНИЕ: В связи с возможным изменением часового пояса или переходом / не переходом на летнее / зимнее время в Вашем регионе, необходимо выбирать в строке ЧАСОВОЙ ПОЯС такое его значение, чтобы устанавливаемое в строке ЧАСЫ время соответствовало текущему времени.

Строка ЧАСЫ меню Время не активирована. Время, отображаемое в этой строке, устанавливается автоматически после выбора нужного Вам часового пояса. Если же в принимаемом сигнале отсутствует информация о текущем времени, то строка ЧАСЫ будет активирована. Установка времени

необходима для дальнейшего программирования таймеров и установок записи.

Часы

- С помощью кнопок навигации ПДУ выберите ЧАСЫ и нажмите кнопку [OK] ПДУ для входа в подменю.



Кнопками навигации ПДУ выберите дату, месяц, год, часы или минуты.

Кнопками навигации ПДУ установите значение текущего времени и дату.

Время включения

- Для установки времени включения телевизора из дежурного режима на выбранный источник сигнала (таймер автоматического включения), переместите курсор на строку Время вкл. и нажмите кнопку [OK]. На экране телевизора отобразится меню. В строке Время вкл. Кнопками [◀▶] ПДУ выберите периодичность срабатывания таймера, (отключить, один раз, каждый день, Пн.-Пт., Пн.-Сб., Сб.-Вс., Воскресенье).

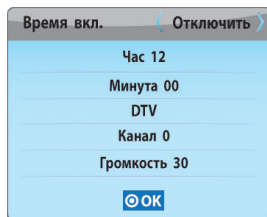

- Кнопками [▲▼] ПДУ выберите часы или минуты, источник сигнала, номер канала, громкость.

Время выключения

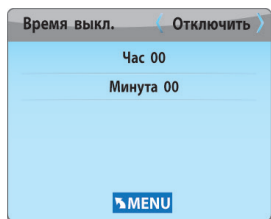

- Для установки времени автоматического переключения телевизора в дежурный режим (таймер автоматического отключения), переместите курсор на строку **Время выкл.** и нажмите кнопку [OK]. На экране телевизора отобразится меню **Время выкл.** В строке **Время выкл.** выберите периодичность срабатывания таймера (один раз, каждый день или в определенные дни недели). В строках **ЧАСЫ** и **МИНУТЫ** кнопками [◀▶] установите время отключения телевизора. Для возврата в меню **ЧАСЫ** нажмите кнопку [MENU]. За минуту до истечения установленного времени включится таймер обратного отсчета. Нажатием любой кнопки ПДУ в этот момент можно отменить установку. По достижении установленного времени телевизор переключится в дежурный режим. Для отмены установок в меню **Время выкл.** в строке переключите функцию в положение **Отключить**.

ВНИМАНИЕ!

Время, отображаемое в строке **Время, не является эталоном точного времени и служит только для последующего программирования таймеров отключения, включения, напоминания и записи. Оно может не совпадать с реальным и функционирует при условии неотключения телевизора от сети. После отключения телевизора от сети возможна переустановка часового пояса. Перед использованием данной функции проверьте установку необходимого часового пояса.**

Таймер сна

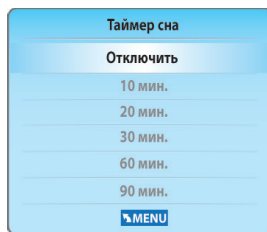

- С помощью кнопок [▲▼] и [OK] ПДУ выберите время, по истечении которого телевизор перейдет в дежурный режим.

Авто-выключение

- С помощью кнопок [▲▼] ПДУ выберите **Авто-выключение** и нажмите кнопку [OK] ПДУ для входа в подменю.
- Автовыключение может активировать автоматическое устройство, которое будет выключать телевизор (переводить его в дежурный режим) через 15 минут по окончании вещания на выбранном канале или пропадании входного телевизионного сигнала.

МЕНЮ КОНТРОЛЬ

Функция защиты Вашего телевизора предусматривает блокировку настройки программ, блокировку программ, а также введение родительского контроля (для режима цифрового вещания).

Вы можете включить все блокировки одновременно или каждую отдельно.

Нажмите кнопку [MENU] и выберите пункт **КОНТРОЛЬ**. На экране телевизора отобразится раздел меню **КОНТРОЛЬ**.

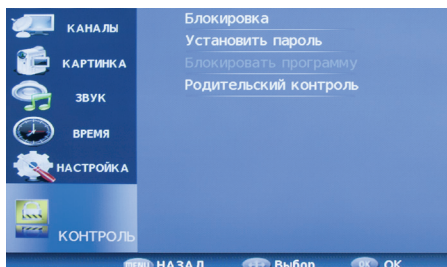

При установке курсора на строку БЛОКИРОВКА и нажатии на кнопку [OK], на экране телевизора появляется запрос на ввод пароля:

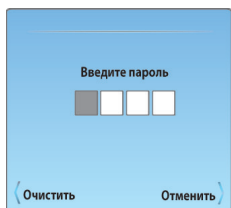

Цифровыми кнопками 0..9 ПДУ введите пароль (по умолчанию, административный пароль - 6666). Если вы забыли установленный пароль, используйте дополнительный пароль «9527».

Для блокировки включения определенных программ войдите в раздел меню КОНТРОЛЬ, установите курсор на строку БЛОКИРОВАТЬ ПРОГРАММУ и нажмите кнопку [OK]. На экране появится меню Блокировка программ.



Устанавливая курсор на строку с программами, которые Вы хотите заблокировать, нажимайте кнопку [ЗЕЛЕНАЯ]. В строке блокируемой программы появится символ [🔒].

Для снятия блокировки установите курсор на строку с заблокированной программой и повторно нажмите кнопку [ЗЕЛЕНАЯ].

Выйдите из меню. Теперь, при попытке включить заблокированную программу кнопками [СН+/-] или цифровыми кнопками ПДУ, а также включить автопоиск, ручной поиск, осуществить редактирование записанных программ, появляется запрос на введение пароля.

Для блокировки настройки на программы, переключите функцию блокировки в строке БЛОКИРОВКА в положение ВКЛ.

Для выхода из меню, нажмите кнопку [EXIT].

Теперь, при попытке включить меню АВТОМАТИЧЕСКАЯ НАСТРОЙКА, РУЧНАЯ НАСТРОЙКА, РЕДАКТИРОВАНИЕ ПРОГРАММ, КОНТРОЛЬ и СБРОС НАСТРОЕК появляется запрос на ввод пароля.

При желании Вы можете изменить пароль. Для этого установите курсор на строку УСТАНОВИТЬ ПАРОЛЬ и нажмите кнопку [OK].

В появившемся на экране меню под строкой ВВЕДИТЕ СТАРЫЙ ПАРОЛЬ цифровыми кнопками ПДУ введите старый пароль. Затем, под строкой ВВЕДИТЕ НОВЫЙ ПАРОЛЬ введите новый пароль и подтвердите его, введя повторно под строкой ПОДТВЕРДИТЕ НОВЫЙ ПАРОЛЬ.



ЗАПОМНИТЕ ИЛИ ЗАПИШИТЕ ЕГО!

Введенную неправильно цифру пароля можно удалить кнопкой [◀] (ОЧИСТИТЬ).

При неправильном наборе пароля появляется сообщение НЕПРАВИЛЬНЫЙ ПАРОЛЬ. ВВЕДИТЕ ПАРОЛЬ ЕЩЕ РАЗ. Повторно введите правильный пароль.

Переместите курсор на строку БЛОКИРОВКА и кнопкой [OK] переключите функцию блокировки в положение ВКЛ. Для выхода из меню, нажмите кнопку [EXIT].

После установки блокировки системы в меню, необходимо перезапустить ТВ.

Для снятия блокировки с программы, в разделе меню КОНТРОЛЬ установите курсор на строку БЛОКИРОВКА и введите пароль. Затем переключите функцию БЛОКИРОВКА в положение Выкл. Установите курсор на строку БЛОКИРОВАТЬ ПРОГРАММУ и кнопкой [OK] включите этот режим. В разделе меню БЛОКИРОВАТЬ ПРОГРАММУ устанавливайте курсор на строку с заблокированной программой и, нажимая кнопку [ЗЕЛЕНАЯ], снимите блокировку [🔒].

Для режима цифрового вещания в разделе меню КОНТРОЛЬ дополнительно активирована строка РОДИТЕЛЬСКИЙ КОНТРОЛЬ.



Блокировка, установленная в данной строке, срабатывает в том случае, если в принятом цифровом сигнале имеются определенные входные данные.

В разделе меню КОНТРОЛЬ установите курсор на строку РОДИТЕЛЬСКИЙ КОНТРОЛЬ и нажмите кнопку [OK]. Затем кнопками [▲▼] выберите возрастную категорию.

МЕНЮ НАСТРОЙКА

Нажмите кнопку [MENU] ПДУ для вывода на экран главного меню. Кнопками навигации [▲▼] ПДУ выберите раздел меню НАСТРОЙКА.

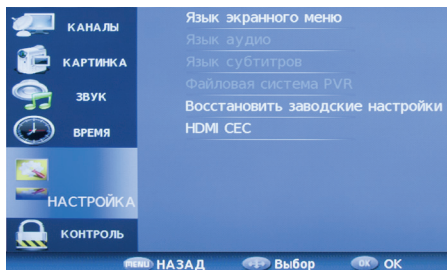

Нажмите кнопку [OK] ПДУ для входа в подменю предустановленных режимов. Используйте кнопки [◀▶] ПДУ для изменения значений параметра.

Для выхода изменю нажмите кнопку [MENU] или [EXIT].

Язык

Кнопками [▲▼] ПДУ выберите язык меню, например, Русский.

Для режима цифрового вещания в меню НАСТРОЙКА активированы строки ЯЗЫК АУДИО, ЯЗЫК СУБТИТРОВ. В этих подпунктах Вы можете выбрать язык звукового сопровождения и язык субтитров, если в принимаемом сигнале поддерживается функция многоязычного аудио сигнала.

Заводские настройки

В строке ВОССТАНОВИТЬ ЗАВОДСКИЕ НАСТРОЙКИ можно произвести сброс введенных Вами настроек параметров изображения и звука и вернуться к заводским установкам.

Подготовка USB-носителя

Функция PVR

Данная функция задействована в режиме цифрового вещания и позволяет записывать телепередачи на USB-носитель, осуществлять отложенный просмотр (Time Shift) и производить за-

пись программ по таймеру (посредством меню ТЕЛЕГИД).

Проверка USB-носителя.

- Нажмите кнопку [MENU] и выберите пункт НАСТРОЙКА.
- Установите курсор на строку ФАЙЛОВАЯ СИСТЕМА PVR и нажмите кнопку [OK]. На экране отобразится меню файловой системы PVR следующего вида:

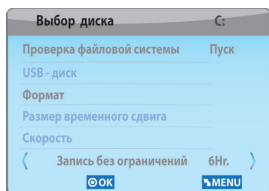

- Установите курсор на строку «Проверка файловой системы» выберите диск и нажмите кнопку [OK]. На экране отобразится меню ВЫБОР ДИСКА.

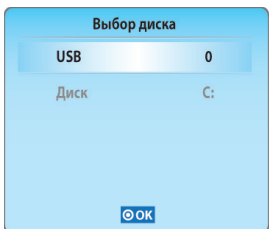

- Выберите используемый диск, если Ваш USB-носитель содержит несколько логических дисков, и нажмите кнопку [OK]. На экране вновь отобразится меню файловой системы PVR.
- Переместите курсор на строку ПРОВЕРКА ФАЙЛОВОЙ СИСТЕМЫ и нажмите кнопку [OK]: надпись ПУСК изменится на ПРОВЕРКА. Начнется процесс опознавания (инициализации) USB-носителя.

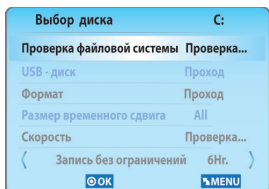

- После того, как опознавание прошло успешно, в строке ПРОВЕРКА ФАЙЛОВОЙ СИСТЕМЫ отобразится надпись УСПЕХ. Выйдя из меню, можно приступить к записи.

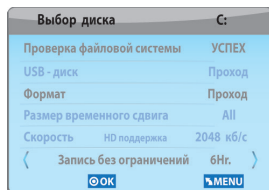

- Если в результате проверки файловой системы опознавания не произошло, то нужно произвести форматирование USB-носителя.

Форматирование (создание файловой системы) USB-носителя.

ВНИМАНИЕ!

При форматировании все данные с USB-носителя будут удалены.

- Для форматирования USB-носителя в меню ФАЙЛОВАЯ СИСТЕМА PVR установите курсор на строку ФОРМАТ и нажмите кнопку [OK]. На экране телевизора отобразится меню РАЗМЕР ФАЙЛОВОЙ СИСТЕМЫ.

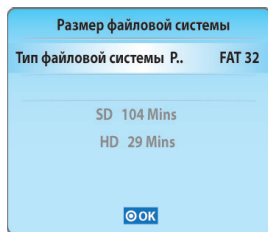

- Переместите курсор на строку ФАЙЛОВАЯ СИСТЕМА и выберите тип форматирования файловой системы: FAT 32 или HI SPEED FS (позволяет несколько увеличить скорость записи). При выборе типа форматирования HI SPEED FS активируется строка РАЗМЕР ФАЙЛОВОЙ СИСТЕМЫ, в которой задается полное

(Все) или частичное форматирование. Нажмите кнопку [OK].

- Если Вы выбрали тип форматирования HI SPEED FS, то после окончания форматирования на экране отобразится сообщение, показывающее объем памяти USB-носителя и время записи данных со средним и высоким разрешением. Для выхода в меню ФАЙЛОВАЯ СИСТЕМА PVR, нажмите кнопку [OK]. Если Вы выбрали тип форматирования FAT 32, то меню ФАЙЛОВАЯ СИСТЕМА PVR включится сразу.
- Подождите, пока пройдет проверка файловой системы: надпись ПРОВЕРКА в строке ПРОВЕРКА ФАЙЛОВОЙ СИСТЕМЫ изменится на надпись УСПЕХ.
- Для выхода из меню нажмите кнопку [EXIT]. Далее можно переходить к записи. Примечание - Если при включении записи на USB-носитель появляется требование о форматировании, то необходимо повторно запустить только опознавание USB - носителя, и, после его успешного завершения, перейти непосредственно к записи.

Запись на USB-носитель

- Управлять процессом записи и последующим просмотром можно с помощью экранной панели управления. Перемещаясь по ней кнопками [◀▶] и нажимая кнопку [OK] для подтверждения выбора, а также использовать кнопки ПДУ с соответствующей маркировкой ([◀◀REW] - ускоренное воспроизведение в обратном направлении, [FWD▶▶] - ускоренное воспроизведение в прямом направлении, [◀◀PREV] - переход к предыдущему записанному фрагменту, [NEXT▶▶] - переход к следующему записанному фрагменту, [||PAUSE] - пауза, [▶PLAY] - старт воспроизведения, [■STOP] - остановка записи и просмотра).

Запись на USB-носитель посредством ПДУ

- Переключите телевизор на программу, дождитесь начала передачи, которую

Вы хотите записать, и нажмите кнопку [●REC] ПДУ. На экране телевизора в верхнем левом углу во время записи отобразится символ  и панель управления режима записи. При нажатии кнопки [●REC] еще раз, запись будет производиться в фоновом режиме.

- Для завершения записи нажмите кнопку [■STOP] ПДУ.

Запись на USB-носитель по таймеру.

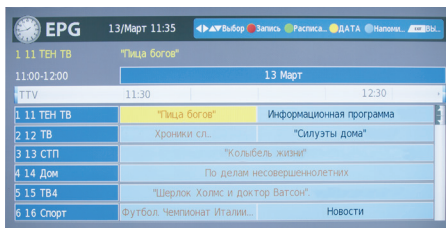

- Подключите к телевизору USB-носитель. Нажмите кнопку [GUIDE] ПДУ. На экране телевизора отобразится меню ТЕЛЕГИД. Нажмите кнопку [КРАСНАЯ] ПДУ. На экране телевизора появится меню РЕКОРДЕР.



- В выделенной курсором строке кнопками [◀▶] выберите канал, на котором Вы хотите произвести запись.
- В строке РЕЖИМ выберите режим записи (один раз, каждый день, еженедельно, авто). Режим АВТО записывает ту программу, которая транслируется на данный момент на выбранной программе.

- Под строкой ВРЕМЯ ЗАПУСКА установите время (минуты и часы) и дату (дата и месяц) начала записи, а под строкой ВРЕМЯ ОКОНЧАНИЯ - время (минуты и часы) и дату (дата и месяц) завершения записи.
- Нажмите кнопку [OK]. Появится сообщение о выбранных установках записи. За несколько секунд до установленного времени записи появится сообщение и таймер отсчета.

Управление процессом записи и последующим просмотром осуществляется аналогично описанному выше (см. раздел ЗАПИСЬ НА USB-НОСИТЕЛЬ).

Отложенный просмотр (Time Shift).

В случае необходимости остановки просмотра программы в режиме цифрового вещания (DTV), нажмите кнопку [■PAUSE] ПДУ. На экране отобразится панель управления отложенного просмотра.

Просмотр останавливается, но запись идет. Нажатие кнопки [▶PLAY] позволяет производить запись в фоновом режиме и параллельно просматривать уже сделанную запись, передвигаясь по панели управления отложенного просмотра кнопками [◀▶] ПДУ и нажимая кнопку [OK]. Установив курсор на кнопку экранной панели ВОСПР. и последовательно нажимая кнопку [OK] ПДУ, Вы можете выбрать фрагмент для просмотра.

Для выхода из функции ОТЛОЖЕННЫЙ ПРОСМОТР, нажмите кнопку [■STOP].

ЦИФРОВОЙ МЕДИАПЛЕЕР DMP*Основные характеристики DMP*

- В Вашем телевизоре реализована возможность прослушивания музыки, просмотра фотографий или видео с внешних USB устройств.
- Медиа-плеер поддерживает воспроизведение файлов следующих типов:

| ФАЙЛ РАСШИРЕНИЕ | КОНТЕЙНЕР | ВИДЕО КОДЕК | РАЗРЕШЕНИЕ |
|--------------------|-----------|-------------------------|------------|
| *.AVI | AVI | XVID | 1920X1080 |
| | | H.264BP | 1920X1080 |
| | | H.264MP | 1920X1080 |
| | | H264HP | 1920X1080 |
| | | MPEG -4 SP | 1920X1080 |
| | | MPEG -4 ASP | 1920X1080 |
| *.MP4 | MP4 | H.264BP | 1920X1080 |
| | | H.264MP | 1920X1080 |
| | | H.264HP | 1920X1080 |
| | | MPEG -4SP | 1920X1080 |
| | | MPEG -4ASP | 1920X1080 |
| *.MPG | PS | MPEG1 (ПРОГРАММ, ПОТОК) | 720X576 |
| *.MPEG | | MPEG2 | 720X576 |
| *.VOB | | MPEG2VOB | 720X576 |
| ДРУГИЕ (TS) | TS | MPEG2 | 1920X1080 |
| | | H.264 | 1920X1080 |
| *.MOV | MOV | H.264BP | 1920X1080 |
| | | H.264MP | 1920X1080 |
| | | H.264HP | 1920X1080 |
| | | MPEG -4SP | 1920X1080 |
| | | MPEG -4ASP | 1920X1080 |
| *.MKV | MKV | H.264BP | 1920X1080 |
| | | H.264MP | 1920X1080 |
| | | H.264HP | 1920X1080 |
| | | MPEG -4SP | 1920X1080 |
| | | MPEG -4ASP | 1920X1080 |

| АУДИО КОДЕК | ПОДДЕРЖКА (ДА/НЕТ) |
|-----------------|--------------------|
| LPCM | ДА |
| ADPCM | НЕТ |
| MP3 | ДА |
| MPEG1 LAYER 1/2 | ДА |
| AC3 | ДА |
| AAC | ДА |
| HE-AAC | ОПЦИОНАЛЬНО |
| WMA7 | НЕТ |
| WMA8 | НЕТ |
| WMA9 STD | НЕТ |
| WMA9 PRO | НЕТ |
| CDDA* (WAV) | НЕТ |
| OGG | НЕТ |
| FLAC | НЕТ |
| REALAUDIO8 LBR | НЕТ |

помощью специальных программ (EasyTag, MP3tag и т.п.).

Медиа плеер поддерживает внешние жесткие диски (USB HDD) емкостью до 1Тб.

Поддерживаются файловые системы Hi Speed FS, FAT32, FAT 16 (30 папок, 5000 файлов). Поддержка NTFS не гарантируется. Поддержка многофункционального картридера не гарантируется.

Меню на экране в сочетании с удобным полнофункциональным пультом дистанционного управления позволяет легко выбирать тип воспроизводимых файлов, записанных на флэш-накопителе, а также управлять их воспроизведением и осуществлять настройки Медиа плеера.

ПРИМЕЧАНИЕ: Не все USB-устройства могут быть совместимы с данным изделием, так как в настоящее время существует большое количество стандартов работы USB-устройств разных производителей. Рекомендуем подбирать USB-устройство в соответствии с техническими характеристиками Медиа-плеера данного изделия.

| ФАЙЛ РАСШИРЕНИЕ | КОНТЕЙНЕР | РАЗРЕШЕНИЕ | ПОДДЕРЖКА (ДА/НЕТ) |
|-----------------|------------------|--------------|--------------------|
| JPG | JPEG | ДО 8192X8192 | ДА |
| | PROGRESSIVE JPEG | 1024X768 | ДА |
| BMP | BMP | | ДА |
| PNG | PNG | | НЕТ |
| GIF | GIF | | НЕТ |
| TIFF | TIFF | | НЕТ |

Просмотр файлов в режиме медиаплеера

Режим USB позволяет Вам воспроизводить файлы с музыкой, фильмами, изображениями с подключенного к входу телевизора USB-носителя.

Для обозначения файлов используйте только буквенно-цифровые символы. Имена, содержащие больше 80 символов, могут не отображаться. Чем выше разрешение файла, тем больше времени займет его отображение на экране телевизора.

Не отсоединяйте USB-носитель во время просмотра файлов.

При наличии неподдерживаемых или испорченных файлов, на экране телевизора появится сообщение – file not supported/ файл не поддерживается.

Для корректного отображения информации о воспроизводимом музыкальном файле на русском языке необходимо, чтобы метаданные файла (тэги) были сохранены в формате ID3v2.4 (кодировка UTF-8). Поменять формат и кодировку тэгов можно с

Управление работой медиа плеера

- Подключите USB-носитель. Нажмите клавишу [INPUT], клавишами [▲▼] выберите источник USB и нажмите кнопку [OK]. На экране отобразится меню режима MEDIA.



С помощью клавиш [◀▶] выберите тип воспроизводимого содержимого из четырех возможных: ФОТО, МУЗЫКА, ВИДЕО, ТЕКСТ. Нажмите кнопку [OK]. На экране телевизора отобразится меню, содержащее папки с файлами.

- Для возврата в режим просмотра телевизионных станций нажмите на кнопку [INPUT] ПДУ, выберите источник сигнала DTV/ATV и подтвердите свой выбор кнопкой [OK] на ПДУ.
- Используйте кнопку [OK] на ПДУ для открытия папок.
- Для возврата из режима воспроизведения в подменю нажмите кнопку [EXIT] на ПДУ.

Назначение кнопок управления ПДУ

- Кнопка [▶PLAY] предназначена для начала воспроизведения или продолжения воспроизведения, если плеер находится в режиме [⏸PAUSE] (временная остановка режима воспроизведения). Кнопки [◀◀ REW/FWD▶▶.] предназначены для включения ускоренного воспроизведения файлов в обратном/прямом направ-

лении. Для перехода к нормальному режиму воспроизведения нажмите кнопку [▶PLAY].

- Кнопки [◀◀PREV/NEXT▶▶] предназначены для возврата к предыдущему файлу/перехода к следующему файлу.
- Кнопка [■STOP] предназначена для остановки воспроизведения и возврата в меню. Кнопки [▲▼] при воспроизведении текстового файла предназначены для перелистывания страниц. При выборе подменю ФОТО, МУЗЫКА, КИНО или ТЕКСТ кнопки навигации предназначены для выбора папок и файлов.
- Кнопка [i] предназначена для вызова на экран кнопок виртуального управления Медиа-плеером.
- Кнопка [EXIT] предназначена для возврата в экранное меню, либо удаления кнопок виртуального управления Медиа-плеером с экрана.

МЕНЮ ФОТО

Кнопками [◀▶] на ПДУ выберите ФОТО и нажмите кнопку [OK] на ПДУ для входа в режим просмотра изображений.



Кнопками [◀▶] на ПДУ выберите файл или папку для просмотра. При этом в центре экрана появится их уменьшенное изображение.

Для вывода полноэкранного изображения нажмите кнопку [▶PLAY] на ПДУ.

После начала воспроизведения файла нажмите кнопку [INFO] или [OK] на ПДУ для вывода на экран кнопок виртуального управления Медиа-плеером. Кнопками [◀▶] на ПДУ выберите необходимый режим для просмотра и нажмите кнопку [OK] на ПДУ для активации.

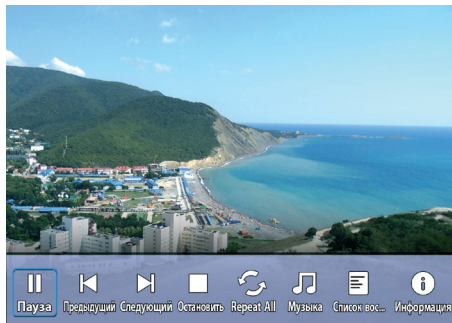

Для выхода или перехода в другой режим нажмите кнопку [EXIT] на ПДУ.

МЕНЮ МУЗЫКА

Кнопками [◀▶] на ПДУ выберите МУЗЫКА и нажмите кнопку [OK] на ПДУ для входа в режим воспроизведения аудиофайлов.



Кнопками [▲▼] на ПДУ выберите файл или папку для прослушивания.

Для начала воспроизведения аудиофайла нажмите кнопку [▶PLAY] на ПДУ.

После начала воспроизведения файла на-

жмите кнопку [INFO] или [OK] на ПДУ для вывода на экран кнопок виртуального управления Медиаплеером.

Кнопками [◀▶] на ПДУ выберите необходимый режим для прослушивания. Нажмите кнопку [OK] на ПДУ для активации.



Для выхода или перехода в другой режим нажмите кнопку [EXIT] на ПДУ.

МЕНЮ КИНО

Кнопками [◀▶] на ПДУ выберите КИНО и нажмите кнопку [OK] на ПДУ для входа в режим просмотра видеофайлов.

Кнопками [◀▶] на ПДУ выберите файл или папку для просмотра видеофайлов. При этом в центре экрана появится их уменьшенное изображение.



Для начала полноэкранного воспроизведения видеофайла нажмите кнопку [▶PLAY] на ПДУ.

После начала воспроизведения файла нажмите кнопку [INFO] или [OK] на ПДУ для вывода на экран кнопок виртуального управления Медиа-плеером.



Кнопками [◀▶] на ПДУ выбирайте необходимый режим для просмотра. Нажмите кнопку [OK] на ПДУ для активации.

Для выхода или перехода в другой режим нажмите кнопку [EXIT] на ПДУ.

МЕНЮ ТЕКСТ

Кнопками [◀▶] на ПДУ выберите ТЕКСТ и нажмите кнопку [OK] на ПДУ для входа в режим чтения текстовых файлов.

Кнопками [◀▶] на ПДУ выберите файл или папку для просмотра текстовых файлов. При этом в центре экрана появится их уменьшенное изображение.

Для начала полноэкранного чтения файла нажмите кнопку [▶PLAY] на ПДУ.

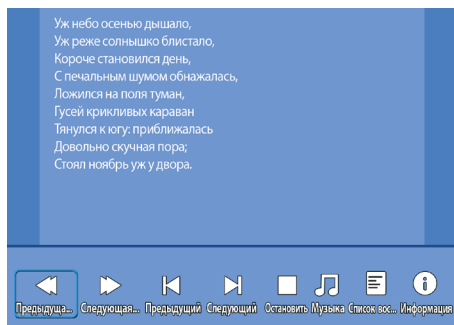

После начала воспроизведения файла нажмите кнопку [INFO] или [OK] на ПДУ для вывода на экран кнопок виртуального управления Медиа-плеером. Кнопками [◀▶] на ПДУ выбирайте необходимый режим для чтения. Нажмите кнопку [OK] на ПДУ для активации.

Для выхода или перехода в другой режим нажмите кнопку [EXIT] на ПДУ

Замечания

1. USB-интерфейс поддерживает большинство USB-носителей, таких как flash-и жесткие диски, цифровые фотокамеры и т.д. Если при обнаружении устройства возникла ошибка, то возможно, что это устройство не поддерживается программным обеспечением телевизора и это не означает, что телевизор неисправен.
2. USB-порт выдает напряжение 5 В и максимальный ток до 500 мА. Если Вы хотите подключить к телевизору внешний жесткий диск потребляющий более 500мА, он должен иметь внешнее питание.
3. Иногда скорость чтения файлов с USB-носителей может падать, это бывает, например, при попытке воспроизведения файла большого размера. Падение скорости чтения не является неисправностью телевизора.

РАБОТА С ТЕЛЕТЕКСТОМ**Прием телетекста**

Телетекст - это бесплатная служба многих ТВ-станций, которая дает возможность получить дополнительную текстовую или графическую информацию при помощи обычного телевизионного сигнала. К ней относятся: новости, программы передач, курсы валют, спорт, погода, кино, театральные афиши, предложения туристических компаний, различная справочная и развлекательная информация с обновлением в режиме реального времени.

Ваш телевизор имеет встроенный декодер телетекста, позволяющий просматривать эту информацию.

Телетекст выводится на экран страницами. Страницы могут иметь номера от 100 до 999. Содержание телетекста приводится на странице 100, которая называется индексной.

| КНОПКА: | ФУНКЦИИ: |
|--------------------------|---|
| TEXT | Используется для включения или выключения режима телетекста. При включении на экране появляется список доступных страниц. Каждая страница имеет номер, состоящий из трёх цифр. Если выбранный канал не транслирует телетекст, на экране появится пустая страница номер 100 или появится сообщение об этом: НЕТ ТЕЛЕТЕКСТА (в этом случае, выйдете из режима телетекст и выберите другой канал). |
| ВЫБОР СТРАНИЦ! | Введите номер нужной страницы используя цифры и кнопки [CH+/-]. Например: если Вам нужна страница 120, введите 120. Номер страницы отображается в верхнем левом углу, после ввода номера страницы она отображается на экране. Повторите эту операцию для выбора другой страницы. Если после ввода номера страница не отображается, значит она не транслируется. Выберите другой номер. |
| БЫСТРЫЙ ДОСТУП СТРАНИЦАМ | Цвет индикаторов на схеме соответствует цвету индикаторов внизу страницы. Четыре разноцветных кнопки используются для доступа к соответствующим страницам. Индикаторы загораются, если страница временно недоступна. |
| INDEX | Кнопка возврата на страницу с оглавлением (как правило, страницу №100). |
| SUB.PAGE | Некоторые страницы подразумевают дополнительные вкладки, которые автоматически поочерёдно отображаются на экране. Эта кнопка используется для пропуска или возврата вкладок. Функция отображается вверху слева. |
| HOLD | Эта кнопка используется для фиксирования страницы. |
| REVEAL | Эта кнопка показывает скрытые изображения (разгадки к играм). |

РАБОТА ТЕЛЕВИЗОРА С ВНЕШНИМИ УСТРОЙСТВАМИ

ВНИМАНИЕ!

Подключение внешних устройств проводите только при выключенном телевизоре и внешнем подключаемом устройстве.

В AV-режимах автоматически поддерживаются системы цвета PAL, SECAM.

Режимы работы с внешними источниками

После подключения внешнего устройства к телевизору, нужно включить режимы работы с внешними источниками:

- Кнопкой [INPUT] включите меню Входной сигнал, а затем кнопками [▲▼] выберите необходимый источник сигнала, подтвердив выбор нажатием кнопки [OK].
- Режимы DTV (Цифровое ТВ) и ATV (ATV) соответствуют подключению к антенному входу RF (стр. 11, поз.17).
- Режим USB используется при подключении внешних USB-носителей ко входу USB (стр. 11, поз. 11).
- Режим YPbPr используется при подключении внешних устройств ко входам YPbPr, L, R (стр. 11, поз. 18 и 19).
- Режим VGA используется при подключении компьютера ко входам VGA и PC AUDIO (стр. 11, поз.15 и 16). Сначала следует включить компьютер, а затем - телевизор.
- Режимы HDMI1 и HDMI2 используются при подключении внешних устройств к мультимедийным входам высокого разрешения HDMI1 и HDMI2 (стр. 11, поз.12).
- Режим AV используется при подключении композитного видеосигнала ко входу Video и аудиосигнала ко входам L,R (стр.11, поз 19).

ПОДКЛЮЧЕНИЕ КАРТЫ УСЛОВНОГО ДОСТУПА CI

Подсоедините CAM-модуль с картой условного доступа CI к разъему PCMCIA (стр. 11, поз. 14) для подключения модуля условного доступа. В разделе меню КАНАЛЫ активируется функция CI ИНФО.

Далее следуйте подсказкам, отображаемым на экране телевизора.

ПРИМЕЧАНИЕ

1. CAM - модуль с картой условного доступа CI можно приобрести у местного поставщика услуг цифрового кабельного вещания, а также получить у него информацию об использовании карты CI. При возникновении затруднений при работе с картой CI - обращайтесь в службу сервиса.

2. В связи с постоянным совершенствованием выпускаемой продукции, наименование отдельных режимов меню, обозначение некоторых разъемов панели разъемов и места их нанесения, а также выполнение отдельных эргономических функций управления телевизором, в зависимости от версии программного обеспечения, могут незначительно отличаться от описанных и изображенных в настоящем Руководстве, что не оказывает существенного влияния на работу телевизора.

Установка модуля CI в слот CI

Осторожно вставьте модуль CI в слот CI стороной с контактами вперед. Логотип на модуле CI должен быть направлен наружу с задней стороны телевизора. Не прилагайте чрезмерных усилий. Убедитесь, что при установке модуль не сгибается.

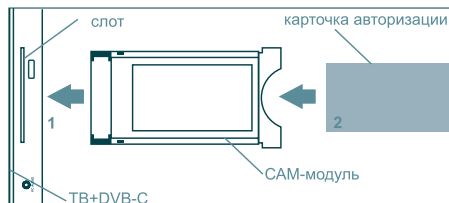
**Установка смарт-карты в модуль CI**

Вставьте до упора карту в модуль CI таким образом, чтобы схема с позолоченными контактами была обращена к стороне модуля CI с логотипом поставщика. Обратите внимание на направление стрелки, напечатанной на карте.

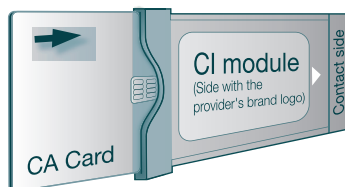
*Установка модуля условного доступа***ВНИМАНИЕ!**

Выключите телевизор прежде, чем устанавливать модуль в слот общего интерфейса.

- Для приема кодированных цифровых станций в слот CI телевизора должны быть установлены модуль общего интерфейса (модуль CI) и смарт-карта.
- Модуль CI и смарт-карта не входят в комплект поставки.
- Обычно их можно приобрести у дилеров.

ВОЗМОЖНЫЕ НЕИСПРАВНОСТИ И МЕТОДЫ ИХ УСТРАНЕНИЯ

Если у Вас возникли проблемы с телевизором, то прежде, чем обращаться в предприятие сервиса, ознакомьтесь с приведенными в таблице возможными неисправностями и попытайтесь самостоятельно устранить их.

Симптомы

- Нет изображения, нет звука
- Звук хороший, изображение плохое
- Изображение хорошее, звук плохой
- Размытое изображение
- Линии или полосы на изображении
- Плохой прием некоторых каналов
- Нет цвета
- Плохой цвет
- Не работает пульт ДУ
- Смещение изображения
- Вертикальные линии или полосы на заднем плане
- Горизонтальные помехи
- Появилось сообщение "Нет сигнала"

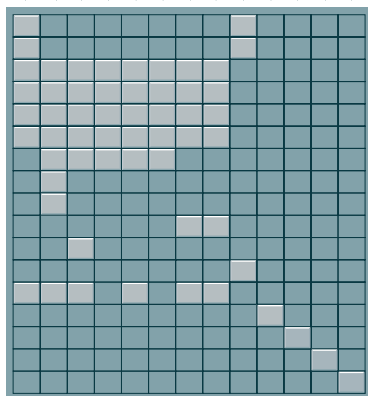
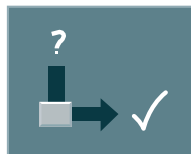

Проверьте эти элементы и попробуйте исправить

- Электрическая вилка (вставьте в розетку и включите телевизор)
- Телевизор включен?
- Попробуйте другой канал (слабый сигнал)
- Проверьте антенну (подключите к телевизору)
- Проверьте антенну (поврежден провод)
- Проверьте антенну
- Проверьте влияние постороннего излучения
- Настройте контрастность
- Настройте яркость
- Настройте цвет
- Настройте громкость
- Проверьте батарейки в пульте ДУ
- Проверьте Аудио/Видео разъемы (только для видеоманитона)
- Используйте авто настройку или настройте положение изображения
- Используйте авто настройку или настройте Синхронизацию
- Используйте авто настройку или настройте Фазу
- Проверьте, подсоединен или нет сигнальный кабель

Примечание: допустимо наличие бракованных пикселей

Примечание:

В соответствии с проводимой политикой постоянного совершенствования технических характеристик и дизайна, возможно внесение изменений без предварительного уведомления.



Уведомляем, что вся упаковка данного прибора НЕ ПРЕДНАЗНАЧЕНА для вторичной упаковки или хранения в ней ПИЩЕВОЙ ПРОДУКЦИИ.

Срок службы - 5 лет, при условии, что изделие используется в строгом соответствии с настоящим руководством по эксплуатации.

ТЕХНИЧЕСКАЯ ПОДДЕРЖКА

Единая справочная служба:

тел. 8-800-707-17-10
service@jvc-tv.ru

Дополнительную информацию о гарантийном и послегарантийном ремонте вы можете получить по месту приобретения данного изделия или на сайте www.jvc-tv.ru

Аббревиатура HDMI, торговый знак HDMI, технология HDMI являются собственностью HDMI Licensing LLC.

Произведено по лицензии Dolby Laboratories. Название Dolby и символ с двойной буквой D являются торговыми марками Dolby Laboratories.

