



РУКОВОДСТВО ПО ЭКСПЛУАТАЦИИ

ЖИДКОКРИСТАЛЛИЧЕСКИЙ ТЕЛЕВИЗОР 19" С LED ПОДСВЕТКОЙ ЭКРАНА
И ВСТРОЕННЫМ ЦИФРОВЫМ ТЮНЕРОМ

MTV-1924LT2



HD
ready

HDMI™

USB 
VIDEO • MUSIC • PHOTO

DVB-T2 
TERRESTRIAL | CABLE

РУКОВОДСТВО ПО ЭКСПЛУАТАЦИИ

СОДЕРЖАНИЕ

Меры безопасности и предосторожности	3
Введение	5
Установка ТВ	6
Описание ТВ	8
Пульт ДУ	10
Соединения	12
Основные функции	15
Возможные неисправности и способы их устранения	36
Технические характеристики	37

РУКОВОДСТВО ПО ЭКСПЛУАТАЦИИ

МЕРЫ БЕЗОПАСНОСТИ И МЕРЫ ПРЕДОСТОРОЖНОСТИ

1. Перед началом эксплуатации устройства тщательно изучите данное руководство по эксплуатации.
2. Сохраните руководство по эксплуатации для дальнейшего обращения к нему.
3. Соблюдайте все меры безопасности и следуйте рекомендациям руководства по эксплуатации.
4. В случае неисправности устройства обращайтесь только к квалифицированным специалистам сертифицированного специализированного сервисного центра.

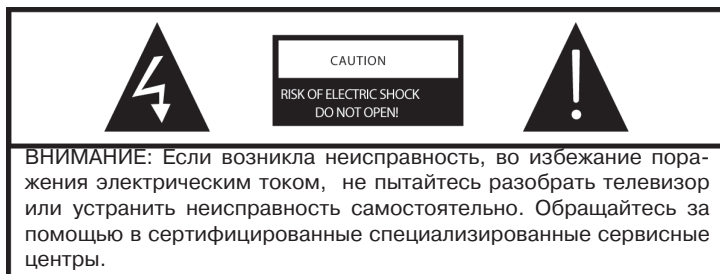

 Значок указывает на то, что аппарат находится под высоким напряжением и возможно поражение электрическим током.

 Значок указывает на то, что руководство по эксплуатации и обращению аппаратом входит в комплект.

ПРЕДУПРЕЖДЕНИЕ: Во избежание возникновения возгорания или поражения электрическим током не используйте аппарат под дождем или не подвергайте аппарат воздействию влаги.

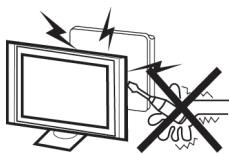

 **Предупреждение:** Аппарат находится под высоким напряжением. Не пытайтесь разобрать телевизор. Обращайтесь за помощью в сертифицированные специализированные сервисные центры.

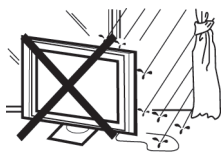

 **Предупреждение:** Во избежание возникновения возгорания или поражения электрическим током не используйте аппарат под дождем или не подвергайте аппарат воздействию влаги.



 **Предупреждение:** Не устанавливайте и не бросайте какие-либо предметы на поверхность аппарата. Не допускайте попадания жидкости на аппарат.

РУКОВОДСТВО ПО ЭКСПЛУАТАЦИИ



Предосторожность: Не перекрывайте вентиляционные отверстия корпуса.



Предосторожность: Не устанавливайте аппарат на сетевой шнур.



Предосторожность: Оберегайте аппарат от падений, ударов и столкновений с другими предметами это может стать причиной травм и поломки. Эксплуатация аппарата детьми должна производиться только под руководством взрослых.



Предосторожность: Не устанавливайте аппарат на неустойчивые поверхности, столы, полки. Падение аппарата может стать причиной получения телесных травм и повреждений аппарата.



Предосторожность: Если Вы не используете аппарат длительное время, вытаскивайте его вилку питания от сети.



Предосторожность: Не подвергайте аппарат воздействию прямых солнечных лучей или других источников тепла. Не устанавливайте телевизор на другой аппарат, который может нагреться, например, кассетный видео проигрыватель или аудио усилитель. Не устанавливайте рядом с телевизором источники открытого пламени, например свечи.

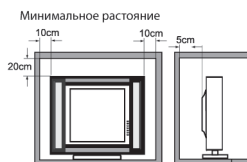

Предосторожность: Устанавливайте телевизор с учетом размеров указанных на рисунке. Повышенный температурный режим уменьшает срок безотказной эксплуатации вашего телевизора.

РУКОВОДСТВО ПО ЭКСПЛУАТАЦИИ

ВВЕДЕНИЕ

Благодарим Вас за покупку нашего телевизора. Перед началом эксплуатации аппарата внимательно ознакомьтесь с данным Руководством. Сохраните Руководство для обращения к нему в дальнейшем.

Внимание!

Данная инструкция предназначена для работы с ТВ версии V1xxx. Версия указана в гарантийном талоне, а также на задней крышке ТВ (например, V1M01).

Основные особенности:

- Может работать в качестве ТВ дисплея, дисплея для компьютера или DVD проигрывателя
- Высокая яркость, широкий угол просмотра
- HDMI
- Встроенный цифровой тюнер
- Цифровой медиа проигрыватель для просмотра файлов на USB флеш -носителях.

Комплектация

Пульт дистанционного управления..... 1 шт.
Элементы питания тип AAA 1,5в..... 2 шт.
Руководство по эксплуатации..... 1 шт.
Гарантийный талон..... 1 шт.



Установка

- Установите телевизор в комнате так, чтобы прямое освещение не попадало на экран.
- Полное отсутствие освещения во время просмотра изображений на экране приводит к переутомлению глаз. Для комфортного просмотра рекомендовано мягкое неяркое освещение.
- Между телевизором и стеной необходимо оставить небольшое расстояние для вентиляции.
- Не устанавливайте телевизор рядом с источником тепла. Это может стать причиной повреждения корпуса аппарата или сократить безотказную работу его элементов.
- Телевизор подключается к источнику переменного тока 100-240В, 50/60Гц. Ни в коем случае не подсоединяйте телевизор к другим источникам питания или к источнику постоянного тока.
- Не перекрывайте вентиляционные отверстия корпуса.

РУКОВОДСТВО ПО ЭКСПЛУАТАЦИИ

Установка телевизора на подставку

1. Прикрепите штангу к подставке и закрепите ее при помощи 3-х винтов.

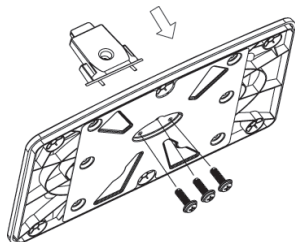

2. Прикрепите подставку к нижней части телевизора и закрепите ее при помощи 1-го винта.

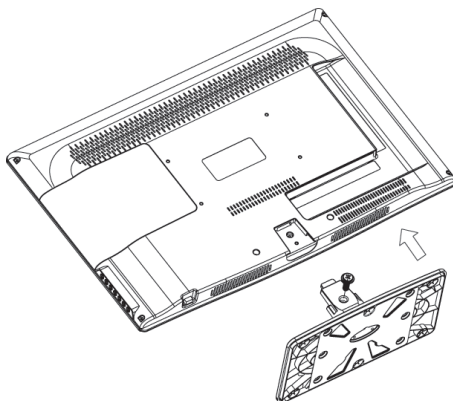

Установка телевизора на стену

1. Раскрутите винт, который прикрепляет подставку к нижней части телевизора.

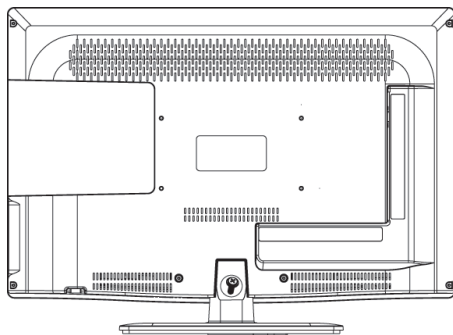

РУКОВОДСТВО ПО ЭКСПЛУАТАЦИИ

2. Снимите подставку

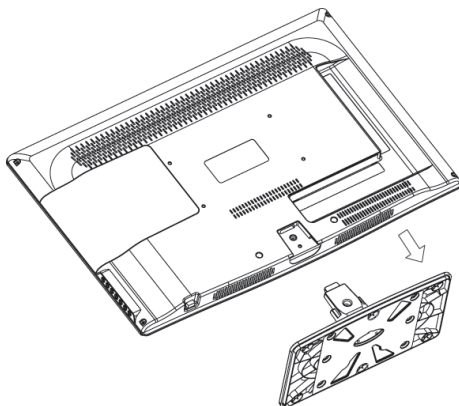

3. С помощью 4-х винтов прикрепите телевизор к кронштейну (кронштейн не входит в комплектацию).

Отверстия для фиксации винтов крепления кронштейна расположены на задней стенке телевизора в соответствии со стандартом VESA.

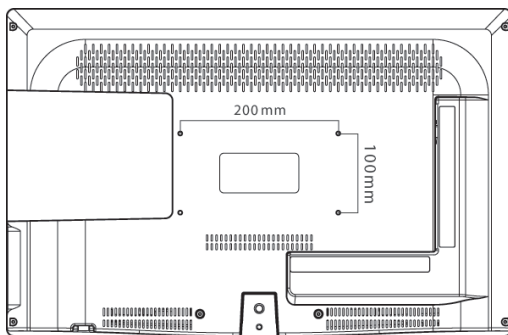

ПРЕДОСТОРОЖНОСТЬ: Соблюдайте правила обращения с телевизором, указанные в руководстве по эксплуатации. Помните, что все ЖК-телевизоры работают под высоким напряжением. При очистке пыли или капель воды с ЖК экрана или корпуса телевизора отсоединяйте его сетевой шнур от розетки. Протирайте только сухой мягкой тканью. Во время грозы или молнии отсоединяйте сетевой шнур и штекер антенны во избежание повреждения вашего телевизора. Не разбирайте и не ремонтируйте прибор самостоятельно, это может вызвать серьезные поломки и снимает гарантию на бесплатный ремонт. Обращайтесь за помощью только в сервисные центры. Ремонт должен производиться только в сертифицированных специализированных сервисных центрах.

РУКОВОДСТВО ПО ЭКСПЛУАТАЦИИ

ОПИСАНИЕ ТВ

Передняя панель ТВ

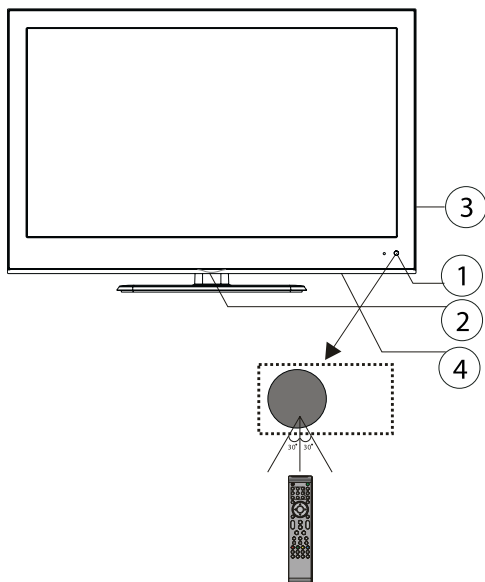

1. ИК приемник дистанционного управления.
2. Индикаторный светодиод:
Красный ● Питание включено, ТВ - в режиме ожидания (Standby)
Синий ● ТВ включен
3. Кнопки управления (см. раздел Кнопки управления на корпусе ТВ).
4. Кнопка выключения питания (на нижней части панели)

Кнопки управления на корпусе ТВ

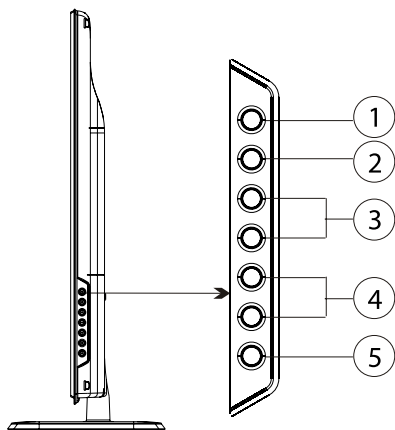

1. **SOURCE** Кнопка вывода на дисплей меню источников воспроизведения.
2. **MENU** Кнопка вывода на экран ТВ Меню.
3. **CH+ /CH-** Во время просмотра ТВ нажимайте эти кнопки для перехода к последующему/предыдущему каналу. Для перемещения по меню нажимайте эти кнопки для перехода к последующему/предыдущему пункту меню. В режиме ожидания нажмите эти кнопки, чтобы включить телевизор.
4. **VOL+/-** Кнопки увеличения/уменьшения уровня громкости. В режиме Меню нажатие на эти кнопки служит для настройки выбранного параметра.
5. **STANDBY** кнопка включения/выключения питания ТВ («спящий» или «дежурный режим»)

РУКОВОДСТВО ПО ЭКСПЛУАТАЦИИ

Разъемы на корпусе ТВ (вид сзади)

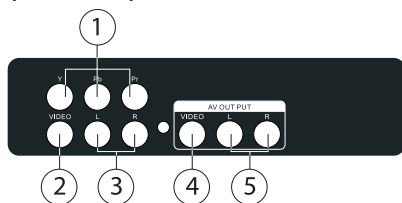

1. YPbPr Компонентный вход
2. VIDEO IN Композитный видеовход
3. Аудиовходы (правый, левый)
4. VIDEO OUT Композитный видеовыход
5. Аудиовыходы (правый, левый)

Разъемы на корпусе ТВ (вид сбоку)

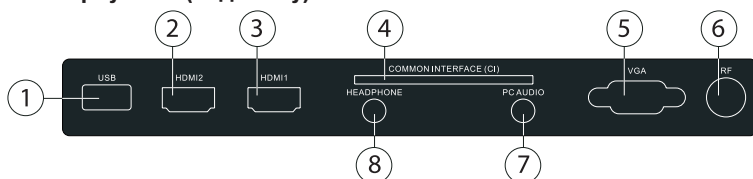

1. USB вход
2. HDMI2 вход
3. HDMI1 вход
4. CI слот для CAM-модуля.*
5. VGA вход
6. RF (75 Ом) Разъем для ТВ антенны
7. PC AUDIO Вход для аудиосигнала при работе от ПК
8. HEADPHONE Разъем для подключения наушников

* *Примечание:*

CAM-модуль (Conditional Access Module) - электронное устройство для установки смарт-карты, которая позволяет смотреть каналы кабельного цифрового телевидения.

РУКОВОДСТВО ПО ЭКСПЛУАТАЦИИ

ПУЛЬТ ДУ

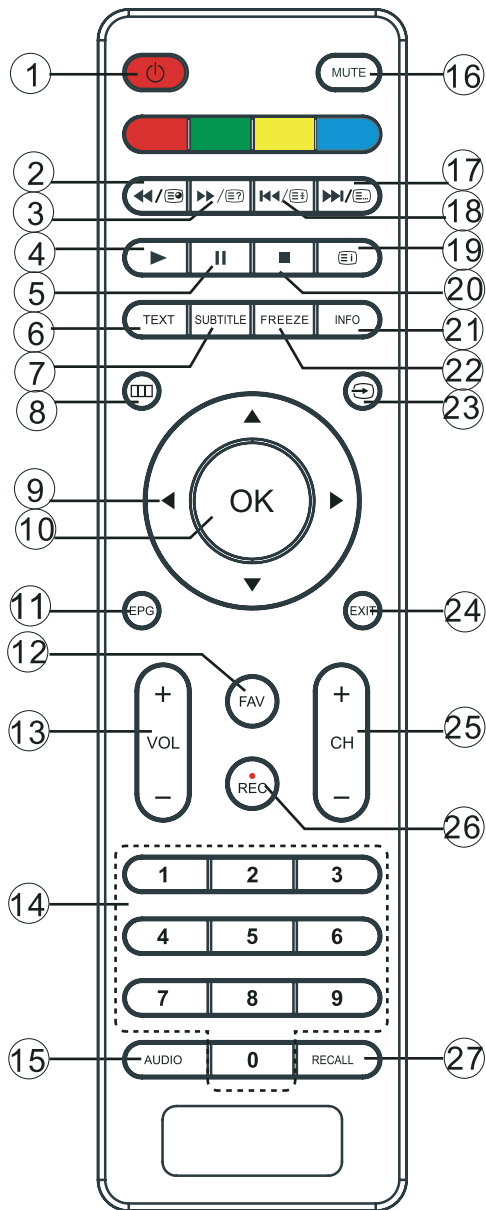

1. [⏻] Кнопка включения/выключения питания ТВ («ждущий» или «рабочий» режим)
2. [◀/⏪] В режиме USB кнопка ускоренного воспроизведения в обратном направлении/в режиме телетекста кнопка отображения подстраницы телетекста.
3. [▶/⏩] В режиме USB кнопка ускоренного воспроизведения в прямом направлении/кнопка отображения/скрытия спрятанной информации телетекста
4. [▶] В режиме USB кнопка начала воспроизведения
5. [⏸] Кнопка временной остановки воспроизведения в режиме USB
6. **TEXT** Кнопка вывода на экран телетекста
7. Кнопка вывода на экран субтитров в режиме DTV
8. [☰] Кнопка вывода на дисплей ТВ меню
9. [▲▼▶◀] Кнопки перемещения по меню
10. **OK** Кнопка подтверждения выбора
11. **EPG** Кнопка отображения на дисплее меню электронного телегида в режиме DTV.
12. **FAV** Кнопка входа в меню любимых программ в режиме TV или DTV
13. **VOL+/-** Кнопки регулировки уровня громкости
14. **0-9** Кнопки с цифрами
15. **AUDIO** Кнопка выбора языка звукового сопровождения
16. **MUTE** Кнопка мгновенного выключения/включения звука
17. [▶/⏩]([⏪]) Кнопка перехода к следующей дорожке/главе в режиме USB/кнопка вывода на экран списка каналов в режиме телетекста
18. [◀/⏪]([⏩]) Кнопка перехода к последней дорожке/главе в режиме USB/кнопка включения режима удержания текущей страницы
19. [⏪]([⏩]) Кнопка вызова страницы индексов в режиме телетекста
20. [■] Кнопка остановки воспроизведения в режиме USB
21. **INFO** Кнопка вывода на дисплей информации о просматриваемом канале
22. **FREEZE** Кнопка фиксирования изображения на экране (Данная функция очень удобна, если Вы

РУКОВОДСТВО ПО ЭКСПЛУАТАЦИИ

хотите рассмотреть отдельные детали текущего изображения, например, записать Интернет-адрес или номер телефона). Для возврата в обычный режим отображения нажмите на эту кнопку еще раз.

23.  Кнопка выбора источника сигнала.
24. **EXIT** Кнопка выхода из текущего меню.
25. **CH+/-** Кнопки перехода к последующему/предыдущему каналу
26. **REC** Кнопка начала записи просматриваемой программы в режиме DTV.
27. **RECALL** Кнопка возврата к последнему просматриваемому каналу.

ЗАМЕНА ЭЛЕМЕНТОВ ПИТАНИЯ

Если невозможно осуществить управление телевизором или пульт ДУ начинает работать неустойчиво, с перебоями, замените в нем элементы питания на новые.

1. Снимите крышку батарейного отсека.
2. Установите два элемента питания типа ААА в соответствии с полярностью, указанной внутри отсека.
3. Закройте батарейный отсек.

Примечание:

1. Рекомендовано использовать щелочные элементы питания.
2. Извлекайте элементы питания, если срок их службы истек или вы не планируете использовать пульт ДУ длительное время.

РУКОВОДСТВО ПО ЭКСПЛУАТАЦИИ

СОЕДИНЕНИЯ

Подсоединение антенны

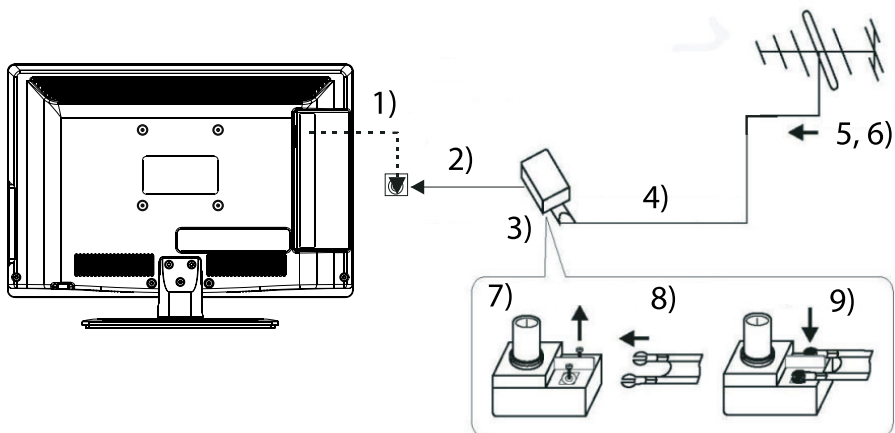

1. Разъем
2. Антенна 75 Ом
3. Переходник (не прилагается)
4. Симметричная линия (300 Ом)
5. Внутренняя антенна (кабельное телевидение)
6. Внешняя антенна
7. Извлеките болты
8. Подключите симметричную линию
9. Установите болты обратно

Примечание:

Подсоединение антенны: IEC (гнездо)

Волновое сопротивление: 75 Ом (коаксиальный кабель)

РУКОВОДСТВО ПО ЭКСПЛУАТАЦИИ

Соединение с аудио/видео оборудованием

На корпусе телевизора имеются разъемы AV (композитное видео), YPbPr (компонентное видео) и SCART разъем для подключения к видеооборудованию (либо AV out). Выполняйте соединения согласно руководству по эксплуатации оборудования.

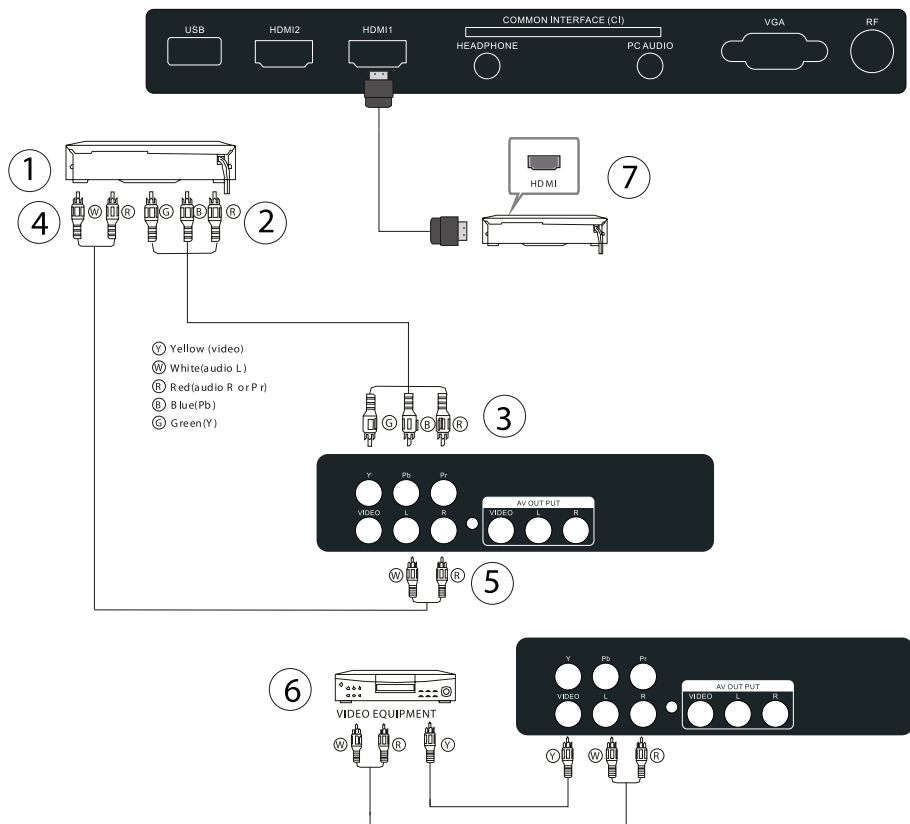

1. Видео оборудование с YPbPr разъемом
2. G – Зеленый, B – синий, R – Красный
3. G – Зеленый, B – синий, R – Красный
4. Белый, красный
5. Белый, красный
6. Видеооборудование с композитным выходом
7. Видеооборудование с HDMI выходом

Телевизор может быть подключен к видеомagneтoфону, чейнджеру, DVD проигрывателю, видеокамере, видеоприставке или стерео проигрывателю.

Компонентный интерфейс YPbPr совместим со следующими форматами: 480i, 576i, 480p, 576p, 720p.

РУКОВОДСТВО ПО ЭКСПЛУАТАЦИИ

Подсоединение к компьютеру

Перед подсоединением выключите телевизор и компьютер. Выполняйте соединения только в следующей последовательности:

1. Подсоедините VGA и Аудио провода.
2. Подсоедините провод питания.
3. Включите телевизор.
4. Установите источник воспроизведения: компьютер (PC режим).
5. Включите компьютер.

Примечание:

Настройка и переключение сигнала видеокарты производится при помощи настроек программного обеспечения ПК.

Примечание:

В зависимости от особенностей видеокарты ПК, телевизор может отображать видеосигнал не корректно.



Таблица установок видеорежима (таблица приведена для справки)

	Разрешение	Частота по вертикали (Гц)	Частота по горизонтали (Гц)
1	800x600	60	37,88
2	1024x768	60	48,36
3	1280x768	60	47,30
4	1920x1080	60	67,50

Примечание:

При подключении Вашего телевизора к ПК по средством HDMI кабеля необходимо выбрать формат экрана PC MODE (ПК) в настройках.

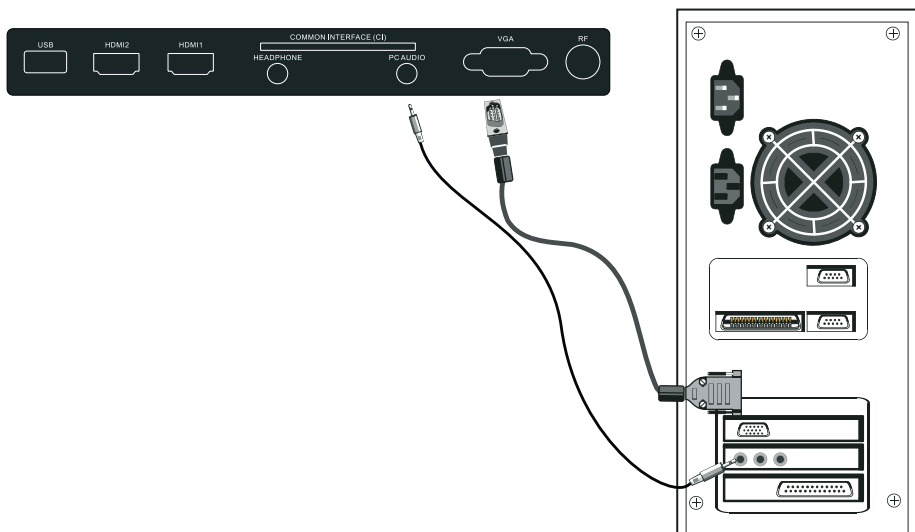
РУКОВОДСТВО ПО ЭКСПЛУАТАЦИИ

ОСНОВНЫЕ ФУНКЦИИ

1. НАСТРОЙКА КАНАЛОВ

1.1 АВТОНАСТРОЙКА

- Автоматическая настройка каналов DVB-T

Нажмите на кнопку  на пульте ДУ, либо на кнопку MENU корпусе ТВ для вывода на экран меню настройки каналов.

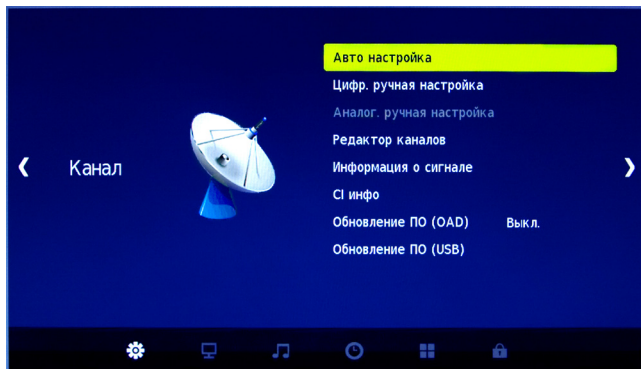

С помощью кнопок [\blacktriangle / \blacktriangledown] выберите параметр меню Автонастройка и нажмите кнопку OK. На экране появится следующее меню:

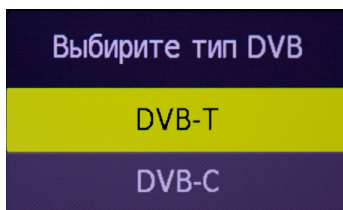

С помощью кнопок [\blacktriangle / \blacktriangledown] выберите стандарт ТВ сигнала, который Вы используете для приема ТВ каналов: DVB-T/DVB-C, нажмите кнопку OK для подтверждения выбора. В случае, если Вы выбрали DVB-T на экране появится следующее меню:

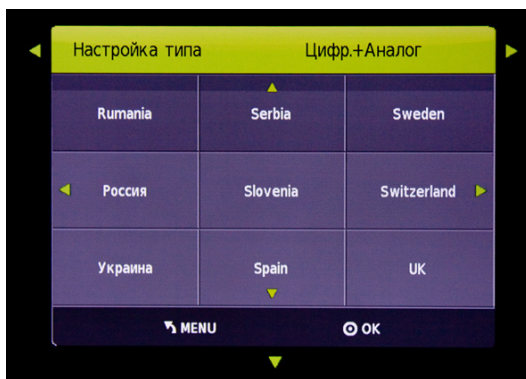

РУКОВОДСТВО ПО ЭКСПЛУАТАЦИИ

В верхней строке меню с помощью кнопок [▶/◀] выберите тип настройки ATV (аналоговый), DTV (цифровой), DTV+ATV (аналоговый+цифровой) и нажмите кнопку [▼]. Затем с помощью кнопок [▲/▼/▶/◀] выберите нужную страну и нажмите кнопку ОК для подтверждения выбора. На экране появится следующее меню:

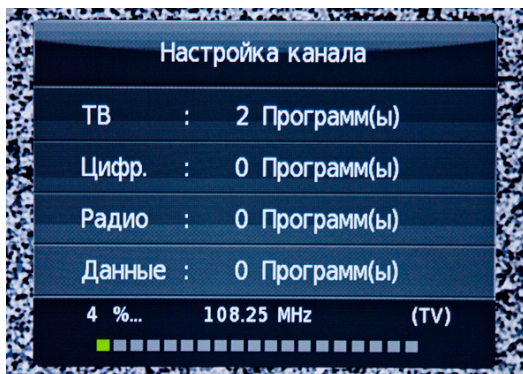

Начнется автоматический поиск каналов. Процесс поиска каналов занимает приблизительно 10 минут. На экране будет отображаться информация о состоянии поиска и количества найденных каналов.

Для того, чтобы прервать автоматический поиск каналов в режиме ATV нажмите кнопку MENU. Для подтверждения процесса остановки поиска в появившемся на экране окне с помощью кнопки [◀] выберите параметр «YES».

Устройство автоматически перейдет в режим настройки DTV. Для того, чтобы прервать автоматический поиск каналов в режиме DTV нажмите кнопку MENU или EXIT. Для подтверждения процесса остановки поиска в появившемся на экране окне с помощью кнопки [◀] выберите параметр «YES».

По завершении процесса поиска каналы сохраняются в порядке их обнаружения при поиске. Для пропуска какого-либо канала, его перемещения или переименования выберите параметр Programme Edit в меню поиска каналов (CHANNEL MENU).

Примечание:

Все каналы, включая ATV, DTV и радио станции можно настраивать одновременно, если установлен тип настройки DTV+ATV.

Если установлен автоматический поиск каналов - все сохраненные ранее каналы будут удалены.

По окончании автоматического поиска каналов устройство начнет воспроизводить первый канал в режиме DTV.

- Автоматическая настройка каналов (DVB-C)

Установка CAM -модуля

Common interface представляет собой электронный модуль, встроенный в телевизор, позволяющий просматривать закрытые (закодированные) радио- и телеканалы с примене-

РУКОВОДСТВО ПО ЭКСПЛУАТАЦИИ

нием CAM -модулей и электронной смарт-карты (Smart card).

Обратитесь к Вашему провайдеру для получения более подробной информации о данном модуле и его установке.

Обратите внимание, что CAM-модуль и смарт карта не входят в комплектацию данного телевизора.

1. Вставьте смарт карту в CAM-модуль , затем вставьте CAM-модуль в CI slot, который расположен на боковой панели телевизора , затем.

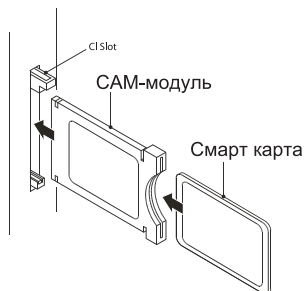

2. Включите телевизор, подождите несколько секунд, пока устройство не обнаружит CAM-модуль и на экране не появится сообщение : «CI module Inserted»(CAM-модуль обнаружен).
3. Нажмите кнопку MENU, затем с помощью кнопок [▲/▼] выберите параметр «CI INFORMATION»
4. На экране отобразится подробная информация об используемом CAM-модуле.

Нажмите кнопку ОК для входа в меню CAM-модуля. За более подробной информацией обратитесь к инструкции по установке CAM-модуля.

5. После извлечения CAM -модуля из телевизора на экране появится следующее сообщение: «CI Module Removed». (CAM-модуль извлечен).

Для вывода на экран меню настройки каналов нажмите на кнопку  на пульте ДУ, либо на кнопку MENU на корпусе ТВ.

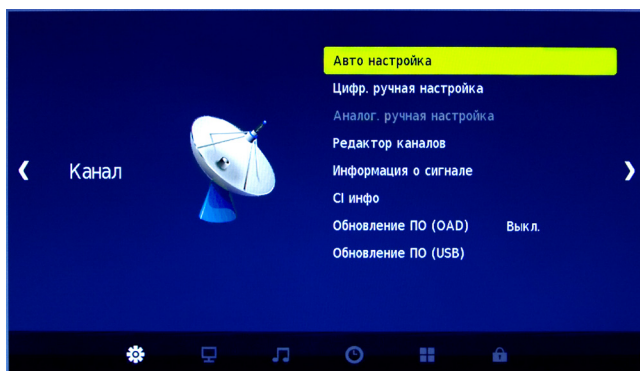

РУКОВОДСТВО ПО ЭКСПЛУАТАЦИИ

С помощью кнопок [▲/▼] выберите параметр меню Auto Tuning и нажмите кнопку ОК. На экране появится следующее меню:



С помощью кнопок [▲/▼] выберите стандарт ТВ сигнала, который Вы используете для приема ТВ каналов: DVB-T/DVB-C, нажмите кнопку ОК для подтверждения выбора. В случае, если Вы выбрали DVB-C на экране появится следующее меню:



С помощью кнопок [▲/▼] выберите пункт тип сканирования (Scan Type) и символьную скорость (Symbol) и нажмите кнопку ОК для подтверждения. На экране появится следующее меню:

Примечание:

Если у Вас нет данных о частоте провайдера рекомендуем использовать полный поиск.

В верхней строке меню с помощью кнопок [▶/◀] выберите тип настройки ATV (аналоговый), DTV (цифровой), DTV+ATV (аналоговый+цифровой) и нажмите кнопку [▼]. Затем с помощью кнопок [▲/▼/▶/◀] выберите нужную страну и нажмите кнопку ОК для подтверждения выбора.:

Затем с помощью кнопок [▲/▼/▶/◀] выберите нужную страну и нажмите кнопку ОК начнется автоматический поиск каналов. Процесс поиска каналов занимает приблизительно 10 минут. На экране будет отображаться информация о состоянии поиска и количества найденных каналов.

Для того, чтобы прервать автоматический поиск каналов в режиме ATV нажмите кнопку MENU. Для подтверждения процесса остановки поиска в появившемся на экране окне с помощью кнопки [◀] выберите параметр «YES».

Устройство автоматически перейдет в режим настройки DTV. Для того, чтобы прервать автоматический поиск каналов в режиме DTV нажмите кнопку MENU. Для подтвержде-

РУКОВОДСТВО ПО ЭКСПЛУАТАЦИИ

ния процесса остановки поиска в появившемся на экране окне с помощью кнопки [◀] выберите параметр «YES».

По завершении процесса поиска каналы сохраняются в порядке их обнаружения при поиске. Для пропуска какого-либо канала, его перемещения или переименования выберите параметр Programme Edit в меню поиска каналов (CHANNEL MENU).

1.2 РУЧНАЯ НАСТРОЙКА ЦИФРОВЫХ КАНАЛОВ

1.2.1 Ручная настройка каналов DVB-T

Примечание:

Параметр Ручная настройка каналов DVD-T (Manual Tuning (DVB-T)) доступен после выхода из режима автоматической настройки DVB-T

Нажмите на кнопку **III** на пульте ДУ, либо на кнопку MENU на корпусе ТВ для вывода на экран меню настройки каналов.

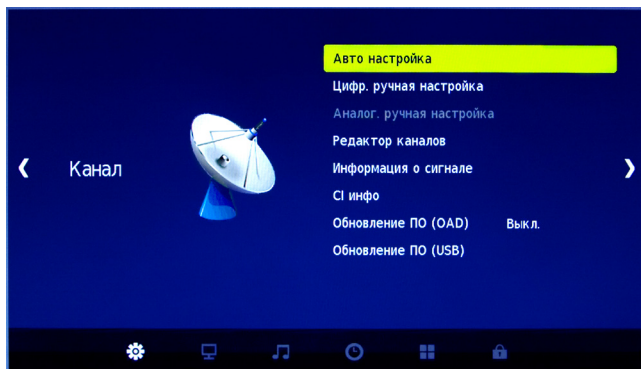

С помощью кнопок [▲/▼] выберите параметр меню DTV Manual Tuning и нажмите кнопку OK. На экране появится следующее меню:

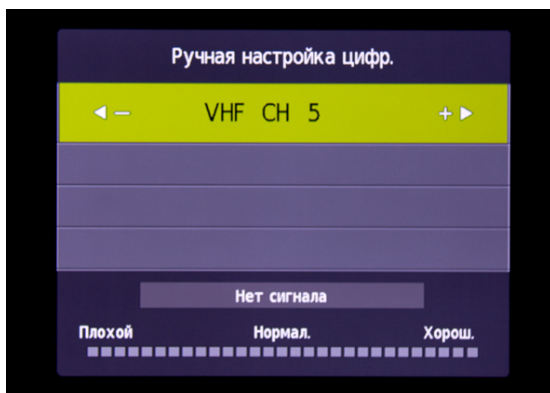

РУКОВОДСТВО ПО ЭКСПЛУАТАЦИИ

Нажимайте кнопки [▶/◀] для выбора нужного канала, нажмите кнопку ОК для подтверждения и запуска процесса поиска каналов. После того, как сигнал будет найден, изображение и уровень сигнала будут отображены на экране.

Для возврата в главное меню нажмите кнопку EXIT.

1.2.2 Ручная настройка каналов DVB-C

Параметр Ручная настройка каналов DVD-C (Manual Tuning (DVB-C)) доступен после выхода из режима автоматической настройки DVB-C

Нажмите на кнопку [□□□] на пульте ДУ, либо на кнопку MENU на корпусе ТВ для вывода на экран меню настройки каналов.

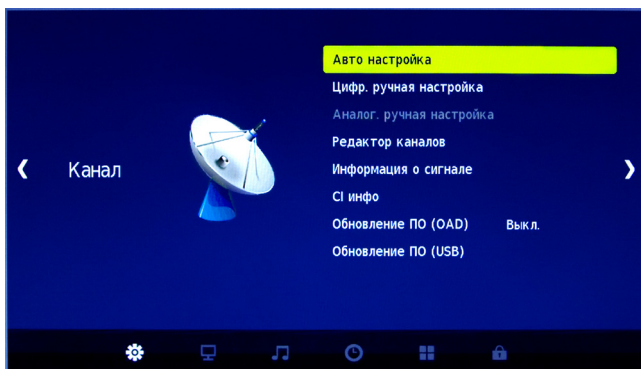

С помощью кнопок [▲/▼] выберите параметр меню Ручная настройка цифровых каналов (DVB-C) и нажмите кнопку ОК. На экране появится следующее меню:

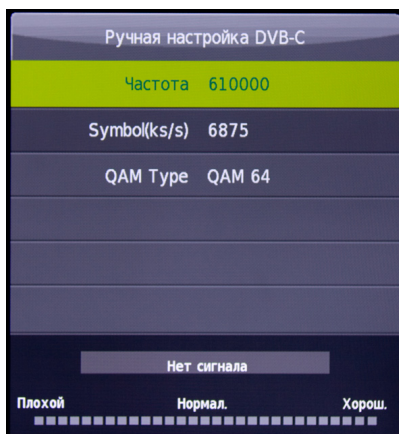

При помощи кнопок [▲/▼] выберите нужный параметр Frequency (Частота), Symbol (Символьная скорость (МС и МВ/сек.)), QAM (тип модуляции). Нажмите кнопку ОК для начала поиска. После того, как сигнал будет найден, изображение и сила сигнала будут отобра-

РУКОВОДСТВО ПО ЭКСПЛУАТАЦИИ

жены на экране.

Нажмите кнопку MENU для возврата в главное меню. Нажмите кнопку EXIT для завершения поиска.

1.3 РУЧНАЯ НАСТРОЙКА АНАЛОГОВЫХ КАНАЛОВ

В данном пункте меню Вы можете изменить систему звука, произвести поиск аналоговых ТВ каналов и настроить их вручную, затем сохранить выбранные каналы.

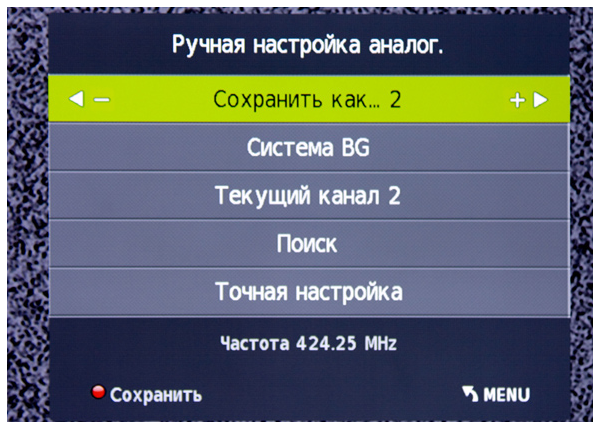

Примечание:

Нажмите кнопку телетекста красного цвета на пульте ДУ для сохранения канала в памяти после ручной настройки.

1.4 ИНФОРМАЦИЯ О КАНАЛАХ ТВ (РЕДАКТИРОВАНИЕ)

1.4.1 Редактирование информации о каналах (Program Edit)

Вы можете удалить, переименовать, переместить, пропустить нужный Вам номер канала.

Удаление канала (Delete)

Нажмите кнопку телетекста красного цвета на пульте ДУ для удаления выбранного канала.

Редактирование названия канала (Rename)

Вы можете редактировать только ТВ каналы.

С помощью курсора выберите канал для редактирования и затем нажмите кнопку телетекста зеленого цвета на пульте ДУ. С помощью кнопок [▲▼] выберите буквы. С помощью кнопок [▶◀] перемещайте курсор по буквам.

РУКОВОДСТВО ПО ЭКСПЛУАТАЦИИ

Нажмите кнопку MENU для выхода из режима редактирования названия канала. Нажмите кнопку EXIT для выхода из меню.

Перемещение канала (Move)

С помощью курсора выберите канал для перемещения, затем нажмите кнопку телетекста желтого цвета и введите новый номер для выбранного вами канала. Нажмите кнопку ОК для подтверждения сделанных установок.



Пропуск канала (Skip)

С помощью кнопок [▲▼] выберите канал для пропуска, затем нажмите кнопку телетекста синего цвета - на правой стороне номера выбранного Вами канала для пропуска появится значок [⊙].

Для отмены данной функции - нажмите кнопку синего цвета еще раз, при этом значок [⊙] исчезнет.

Добавление любимых каналов в список избранных (Favourite)

Для быстрого доступа в Ваши любимые каналы - добавьте их в список избранных.

Для этого: с помощью кнопок [▲▼] выберите канал и нажмите кнопку FAV на пульте ДУ. Напротив выбранного Вами канала появится значок . Для отмены данной функции - нажмите кнопку FAV еще раз - при этом значок  исчезнет.

Таким образом, Вы можете добавить в список избранных другие ТВ программы.

Для вызова меню избранных каналов - нажмите кнопку FAV на пульте ДУ.

1.4.2 Переключение каналов

Переключение настроенных каналов осуществляется при помощи кнопок CH+/- и кнопок с цифрами 0-9.

Скорость переключения каналов при помощи кнопок CH+/- выше, чем при помощи кнопок с цифрами 0-9. Задержка переключения каналов при помощи кнопок с цифрами 0-9 сокращается нажатием на кнопку ОК после ввода цифры. Например, для быстрого переключения на 3-й канал нажмите на кнопку 3, затем на кнопку ОК. Для переключения на 25-й канал нужно последовательно нажать на кнопки 2 и 5.

1.4.3 Телегид

Телегид представляет информацию о программах каждого канала цифрового вещания и радиовещания по дате и времени на всю неделю (при условии, что данная информация предоставляется вещателем).

Для входа в меню телегида - нажмите кнопку EPG на пульте ДУ.

РУКОВОДСТВО ПО ЭКСПЛУАТАЦИИ

Меню телегида выглядит следующим образом:

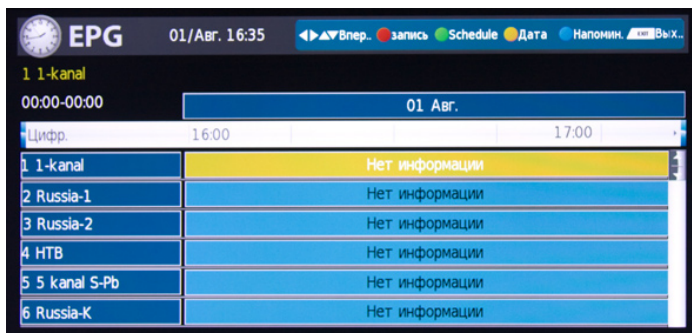

Примечание:

Данный режим доступен только для цифровых каналов.

Информация (INFO)

С помощью кнопок [▶◀▲▼] выберите интересующую Вас программу, нажмите кнопку телетекста зеленого цвета (INFO) - на экране появится основная информация о данной программе.

Создание списка просмотра (REMIND)

Для создания списка интересующих Вас программ нажмите синюю кнопку телетекста на пульте ДУ. В назначенное время телевизор автоматически переключится на выбранную Вами программу.

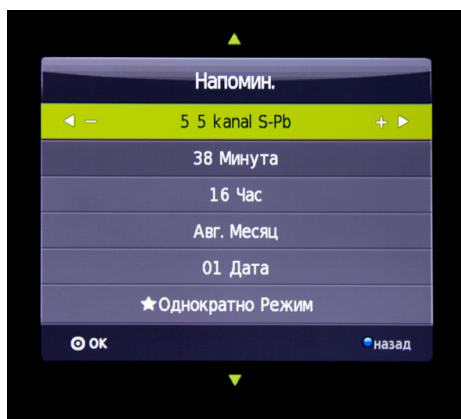

РУКОВОДСТВО ПО ЭКСПЛУАТАЦИИ

Расписание (SCHEDULE)

Для просмотра списка выбранных Вами программ - нажмите кнопку телетекста желтого цвета на пульте ДУ. Если Вы хотите удалить какую-либо программу из списка - наведите на нее курсор и нажмите кнопку телетекста красного цвета.

Запись (RECORD)

- Данная функция доступна только для DTV(цифровые каналы) при подключенном USB носителе.
- Для установки времени начала и окончания записи программы с желаемого канала - нажмите кнопку телетекста красного цвета. В установленное вами время телевизор автоматически начнет записывать выбранную Вами программу.
- Для начала записи просматриваемой Вами программы - нажмите кнопку FREEZE. Для остановки записи просматриваемой Вами программы - нажмите кнопку FREEZE еще раз.

Записанные программы будут сохраняться в папке «_MSTPVR» на USB носителе.

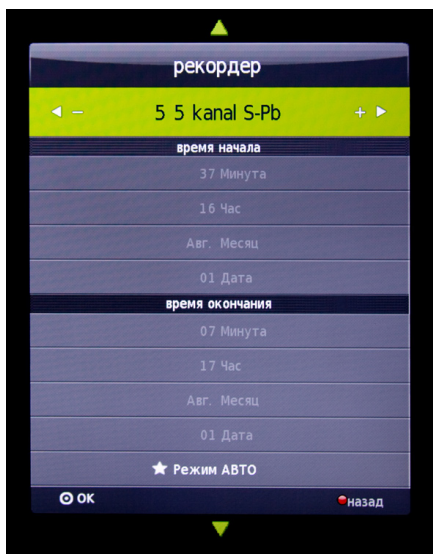

Задержка просмотра (пауза)

Данная функция работает только при подключенном USB-носителе.

Для начала работы функции «сдвига времени» нажмите кнопку [III] на пульте ДУ, а для продолжения просмотра нажмите кнопку [▶].

Данная функция позволяет на время приостановить просмотр телепередачи и затем продолжить просмотр с того же места, длительность «паузы» зависит от свободного объема USB-носителя.







РУКОВОДСТВО ПО ЭКСПЛУАТАЦИИ

Внимание!

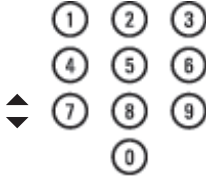
Записанные Вами программы на USB носитель могут просматриваться только с данного телевизора или на ином устройстве, подерживающем файлы с расширением .ts. Обратите внимание, что воспроизведение файлов с расширением ts. невозможно на большинстве домашних DVD проигрывателей.

1.4.4 Телетекст

Телетекст – это информационное вещание на некоторых каналах с отображением информации в текстовом виде, подобно газете. Используя телетекст можно также отображать субтитры.

Наименование кнопки	Управление функцией
TEXT	Нажмите эту кнопку для входа/выхода из режима Телетекст. На дисплее появится содержание телетекста. Каждый параметр меню телетекста имеет соответствующий трехзначный номер. Если выбранный канал не содержит телетекста, то на дисплее появиться надпись "NO TEXT". В этом случае, выйдите из меню телетекста и выберите другой канал.
Кнопки с цифрами 0-9 	Введите номер страницы при помощи кнопок с цифрами (0-9). Например, для поиска страницы 120, введите 120. Номер канала появится в верхнем левом углу дисплея, устройство начнет поиск страницы, затем на дисплее появится необходимая страница. Повторите данную операцию для поиска следующей страницы. Если устройство продолжает искать страницу, то эта страница отсутствует в списке передаваемых страниц в телетексте. Выберите другой номер страницы. Перемещение по страницам можно осуществлять кнопкой CH+/-.
Цветные кнопки 	Цветные индикаторы находятся в верхней части экрана. Эти четырехцветные кнопки позволяют выбирать параметры или страницы. Цветные индикаторы мигают при поиске страницы или в случае если страница не доступна.
 (INDEX)	Кнопка возврата к первоначальной странице
 (SUB PAGE)	Страница содержит под-страницы, которые автоматически появляются на дисплее. Нажмите эту кнопку, чтобы остановить или возобновить открытие под-страницы.
 (HOLD)	Нажмите эту кнопку для остановки текущей страницы.
	Нажмите эту кнопку, чтобы вывести на дисплей или убрать с дисплея скрытую информацию.

РУКОВОДСТВО ПО ЭКСПЛУАТАЦИИ

 (LIST)	Пользователь может задать четыре «любимые» страницы, напрямую связанные с четырьмя цветными кнопками пульта. Когда активирован режим LIST, невозможно использовать кнопки TOP и BOTTOM вместе с цветными кнопками. Номера «любимых» страниц запоминаются и считываются из перезаписываемой памяти отдельно для каждого канала.
--	--

1.5 ИНФОРМАЦИЯ О СИГНАЛЕ

Данная опция позволяет отследить частоту и качество сигнала.



1.6 СИ ИНФО

Данная опция позволяет войти в меню CAM-модуля

1.7 ОБНОВЛЕНИЕ ПО (USB)

Опция обновления микропрограммы.

Внимание!

Обновление микропрограммы осуществляется только в авторизованных сервисных центрах для устранения выявленных проблем. Во избежание повреждения аппарата частным лицам файлы обновления ПО недоступны. Более подробную информацию можно получить на форуме по адресу: www.mysteryelectronics.ru.

2. НАСТРОЙКА ИЗОБРАЖЕНИЯ

При помощи кнопок [▶◀] выберите данный пункт меню. При помощи кнопок [▲▼] выберите необходимый параметр меню настройки изображения. Нажмите кнопку ОК для подтверждения выбора. Нажимайте кнопки [▶◀] для настройки выбранного параметра.

Меню настройки изображения выглядит следующим образом:

РУКОВОДСТВО ПО ЭКСПЛУАТАЦИИ

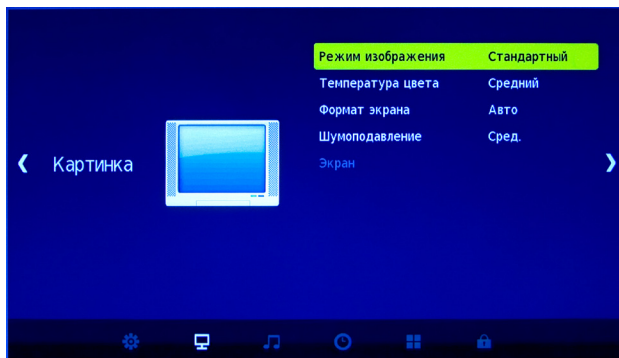

- Режим изображения. В данном меню можно выбрать один из предустановленных режимов, либо задать свое значение, выбрав «Пользовательский» режим.

Примечание:

Настройка параметра Оттенки доступна только для системы NTSC.

- Температура цвета. Выбор осуществляется в следующей последовательности: Средний - Теплый - Прохладный - Пользовательский.
- Формат экрана (данная настройка позволяет регулировать пропорции изображения).
- Шумоподавление.
- Экран. Вы можете настроить горизонтальное, вертикальное положение, размер экрана и фазу экрана.

3. НАСТРОЙКА ЗВУКА

При помощи кнопок [▶◀] выберите данный пункт меню. При помощи кнопок [▲▼] выберите необходимый параметр меню настройки звука. Нажмите кнопку ОК для подтверждения выбора. Нажимайте кнопки [▶◀] для настройки выбранного параметра.

Меню настройки звука выглядит следующим образом:

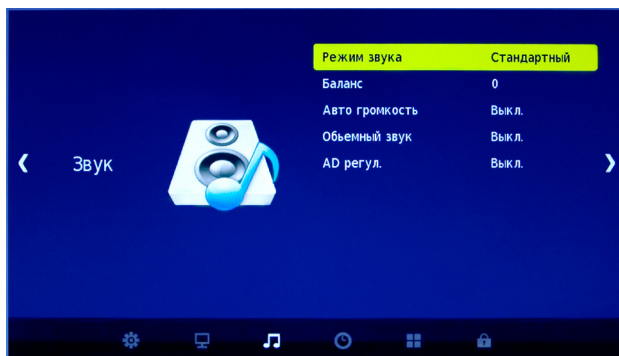

РУКОВОДСТВО ПО ЭКСПЛУАТАЦИИ

- Режим звука
- Баланс
- Авто громкость. Данная настройка доступна только при уровне входного сигнала, превышающем допустимое значение.
- Объемный звук
- AD регулировка (Функция недоступна в данной модели ТВ)

4. НАСТРОЙКА ВРЕМЕНИ

При помощи кнопок [▶◀] выберите данный пункт меню. При помощи кнопок [▲▼] выберите необходимый параметр меню настройки времени. Нажмите кнопку ОК для подтверждения выбора. Нажимайте кнопки [▶◀] для настройки выбранного параметра.

Меню настройки времени выглядит следующим образом:

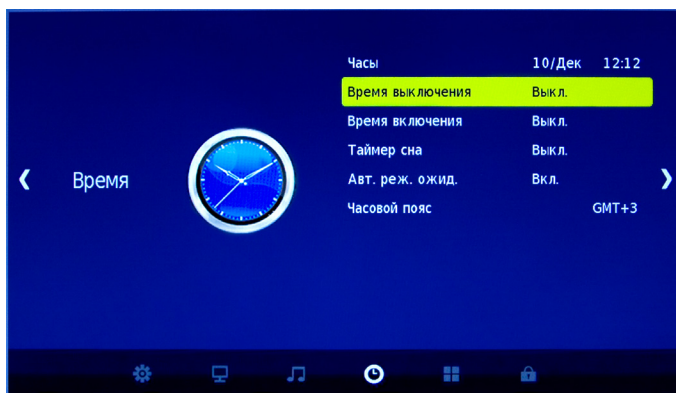

- Часы

Примечание:

При выборе цифрового источника сигнала время определяется автоматически.

- Время выключения
- Время включения
- Таймер сна
- Автоматический режим ожидания

Примечание:

Функция Автовывключение. В данном телевизоре предусмотрены настройки режима энергосбережения. При отсутствии взаимодействия с пользователем (нажатие кнопки пульта ДУ или органов управления на передней панели) в течение двух часов телевизор автоматически переключается в режим ожидания.

- Часовой пояс

РУКОВОДСТВО ПО ЭКСПЛУАТАЦИИ

5. ПАРАМЕТРЫ

При помощи кнопок [▶◀] выберите данный пункт меню. При помощи кнопок [▲▼] выберите необходимый параметр меню общих настроек. Нажмите кнопку ОК для подтверждения выбора. Нажимайте кнопки [▶◀] для настройки выбранного параметра.

Меню общих настроек выглядит следующим образом:

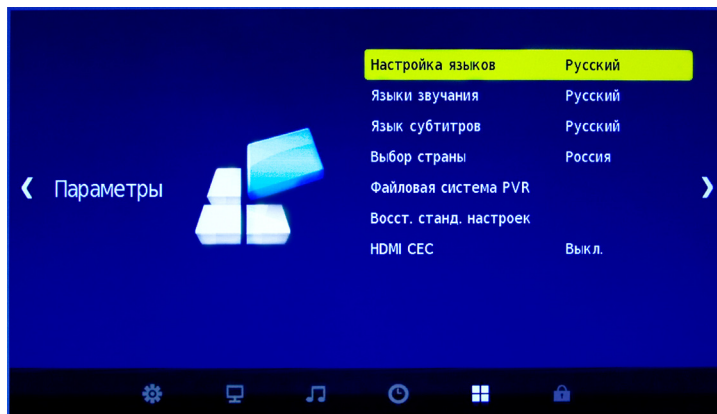

- Настройка языков
- Языки звучания
- Язык субтитров
- Выбор страны
- PVR файловая система (Для более подробно информации см.раздел «Подготовка USB носителя» стр.35).
- Восстановление стандартных настроек
- HDMI CEC (Consumer Electronics Control). Данная настройка позволяет контролировать устройства, подключенные по HDMI, при условии, если они поддерживают данную функцию.

РУКОВОДСТВО ПО ЭКСПЛУАТАЦИИ

6. БЛОКИРОВКА

При помощи кнопок [▶◀] выберите данный пункт меню. При помощи кнопок [▲▼] выберите необходимый параметр меню блокировки системы. Нажмите кнопку ОК для подтверждения выбора. Нажимайте кнопки [▶◀] для настройки выбранного параметра.

Меню блокировки системы выглядит следующим образом:

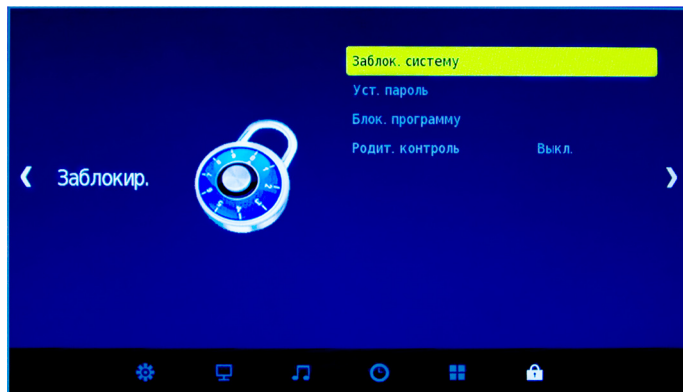

- Блокировка системы (Lock System). С помощью кнопок [▲▼] выберите программу для блокировки и нажмите кнопку телетекста зеленого цвета на пульте ДУ. Для разблокировки программы - войдите в главное меню, введите пароль, выберите программу для разблокировки, затем нажмите кнопку зеленого цвета на пульте ДУ.
- Установка пароля
- Блокировка программы
- Родительский контроль

Примечание:

Функция родительского контроля доступа работает только для каналов с меткой ограничения доступа по возрасту. Предустановленный код блокировки 6666.

РУКОВОДСТВО ПО ЭКСПЛУАТАЦИИ

7. МЕДИАПЛЕЕР (DMP)

Прежде, чем производить какие-либо действия настройки в данном пункте меню, убедитесь, что USB-флеш носитель подключен к соответствующему разъему вашего телевизора.

Нажмите на кнопку  на пульте ДУ, затем выберите USB и нажмите на кнопку ОК для входа в меню мультимедийного проигрывателя.

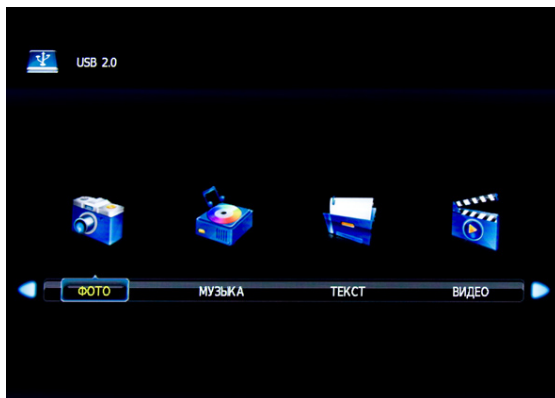

При помощи кнопок [▶◀] выберите нужный Вам тип файла для воспроизведения:

- Воспроизведение файлов изображений (ФОТО)
- Воспроизведение музыкальных файлов (МУЗЫКА)
- Воспроизведение текстовых файлов (ТЕКСТ)
- Воспроизведение видео файлов (КИНО)



РУКОВОДСТВО ПО ЭКСПЛУАТАЦИИ

С помощью кнопок [▶◀] выберите нужную Вам папку ,войдите в нее, нажав кнопку ОК. Затем выберите необходимый файл для воспроизведения. Обратите внимание, что воспроизведение файла, на котором вы остановились, начнется автоматически. Во время воспроизведения файлов нажмите кнопку [▶] для просмотра файла во весь экран.





Во время воспроизведения файла нажмите кнопку INFO на пульте ДУ для отображения на экране меню управления:



С помощью кнопок [◀▶] выберите нужную вам кнопку управления и нажмите кнопку Ок для подтверждения выбора.

Для выхода из меню управления нажмите кнопку [▼] или кнопку EXIT на пульте ДУ.

Кнопки управления:

-  1. Кнопка временной остановки воспроизведения
-  2. Кнопка ускоренного воспроизведения назад
-  3. Кнопка ускоренного воспроизведения вперед
-  4. Кнопка перехода к предыдущей дорожке или главе

РУКОВОДСТВО ПО ЭКСПЛУАТАЦИИ

5.  След. Кнопка перехода к последующей дорожке или главе.
6.  Стоп Кнопка остановки воспроизведения
7.  Повтор. все Кнопка включения режима повтора
8.  Точка А Кнопка воспроизведения выбранного фрагмента
9.  Список воспр Кнопка вывода на экран списка всех музыкальных файлов во время воспроизведения одного файла
10.  ИНФО Кнопка вывода на дисплей информации о воспроизводимом файле.
11.  Замедленное Включение режима замедленного воспроизведения
12.  По кадровое Кнопка включения режима покадрового воспроизведения
13.  Перейти к Кнопка установки времени начала воспроизведения файла
14.  Увелич. Кнопка увеличения масштаба изображения
15.  Уменьш. Кнопка уменьшения масштаба изображения
16.  Формат изо. Кнопка выбора формата изображения
17.  Сдвинуть Кнопка перемещения изображения

Внимание!

Поддерживаются файловые системы FAT16, FAT32 и NTFS

Никогда не вынимайте USB-устройство, когда с него идет воспроизведение.

Чем больше разрешение изображения, тем больше времени требуется для его отображения на экране.

При просмотре видео-файлов с большой частотой могут возникнуть паузы.

В зависимости от программного обеспечения, использованного при создании видео-файлов, их воспроизведение может быть ограничено.

РУКОВОДСТВО ПО ЭКСПЛУАТАЦИИ

ПОДГОТОВКА USB НОСИТЕЛЯ

Войдите в меню Параметры.

Выберите пункт меню «PVR Файловая система» (Personal Video Recorder). На экране появится следующее меню:

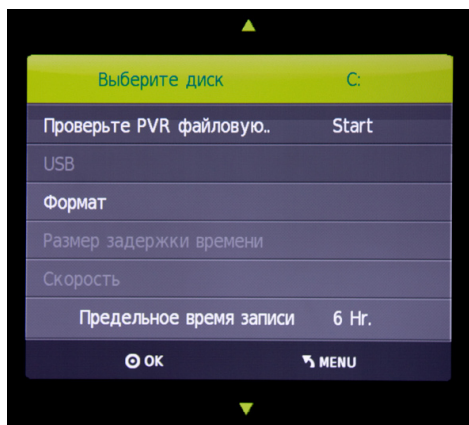

Выберите пункт меню «Проверка USB» (Check PVR file system) и нажмите кнопку OK и дождитесь, пока на экране не появится сообщение «Успешно».

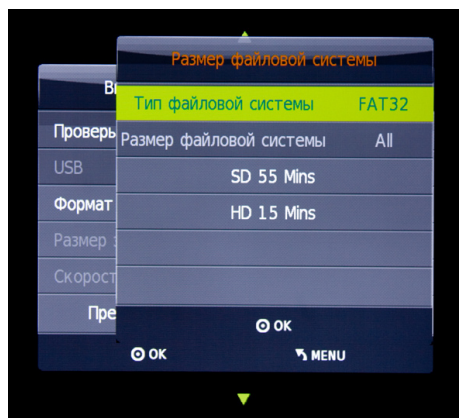

Примечание:

Проверка USB- носителей возможна только при выборе источника цифрового ТВ.

РУКОВОДСТВО ПО ЭКСПЛУАТАЦИИ

Внимание!















Во время проверки USB - не осуществляйте никаких действий.

При проверке USB носителя определяются его параметры: размер задержки времени, скорость потока и возможное время записи. Максимально возможное время записи на USB носитель составляет 6 часов при условии, если на USB носителе достаточно места. Если места на носителе недостаточно - время записи будет меньше.

USB - носитель можно отформатировать. При форматировании - вся информация, имеющаяся на носителе, будет удалена.

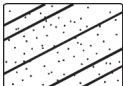
РУКОВОДСТВО ПО ЭКСПЛУАТАЦИИ

ВОЗМОЖНЫЕ НЕПОЛАДКИ И СПОСОБЫ ИХ УСТРАНЕНИЯ

Возможные неполадки		Способ устранения
Пример изображения	Пример звука	
 <p>Рябь</p>	 <p>Шум</p>	Проверьте правильность подсоединения, установки и направления антенны.
 <p>Двойное изображение</p>	 <p>Нормальное звучание</p>	Проверьте правильность подсоединения, установки и направления антенны.
 <p>Внешние помехи</p>	 <p>Шум</p>	Помехи от электронного оборудования, автомобиль/мотоцикл, люминесцентного излучения.
 <p>Нормальное изображение</p>	 <p>Нет звука</p>	Проверьте уровень громкости (выключена ли функция MUTE, правильно ли настроен звук).
 <p>Нет изображения</p>	 <p>Нет звука</p>	Проверьте, подключен ли сетевой шнур к источнику питания; правильно ли установлены яркость и звук; включен ли телевизор. Нажмите кнопку STANDBY на пульте ДУ.
 <p>Черно-белое изображение</p>	 <p>Нормальное звучание</p>	Проверьте, правильность установки системы цветности.
 <p>Отсутствие изображения. Помехи, рябь</p>	 <p>Нормальное звучание</p>	Точно настройтесь на канал.
 <p>Черно-белое изображение</p>	 <p>Шум</p>	Проверьте правильность настройки ТВ системы.

РУКОВОДСТВО ПО ЭКСПЛУАТАЦИИ

ТЕХНИЧЕСКИЕ ХАРАКТЕРИСТИКИ

Диагональ экрана	19 дюймов
Разрешение	1366x768
Формат экрана	16:9
Системы ТВ приема	PAL/SECAM
Напряжение питания:	~100-240 В, 50 Гц
Номинальная потребляемая мощность:	30 Вт
Аудиовыход	2x3 Вт

Разъемы для подключения

ТВ антенна 75 Ом	1
USB	1
Аналоговый RGB (Компьютер, VGA)	1
Компонентный YPbPr вход	1
Композитный Видеовход (AV IN)	1
Композитный Видеовыход (AV OUT)	1
Аудиовход	2
Аудиовыход	2
Аудиовход (для ПК)	1
Мультимедийный интерфейс высокой чёткости (HDMI)	2
Аудиовыход на наушники	1
Слот расширения Common Interface	1

Поставляемые на российский рынок ЖК телевизоры MYSTERY, в части наличия дефектов пикселей, соответствуют классу II по ГОСТ Р 52324-2005 «Эргономические требования к работе с визуальными дисплеями, основанными на плоских панелях».

Товар сертифицирован в соответствии с действующим законодательством.

В соответствии с проводимой политикой постоянного усовершенствования технических характеристик и дизайна возможно внесение изменений в конструкцию, дизайн и комплектацию без предварительного уведомления.



Уведомляем, что вся упаковка данного прибора НЕ ПРЕДНАЗНАЧЕНА для вторичной упаковки или хранения в ней ПИЩЕВОЙ ПРОДУКЦИИ.

Прибор собран из современных и безопасных материалов. По окончании срока службы, во избежание возможного причинения вреда жизни, здоровью потребителя, его имуществу или окружающей среде, прибор должен быть утилизирован отдельно от бытовых отходов в соответствии с правилами по утилизации отходов в вашем регионе.

Срок службы - 5 лет, при условии, что изделие используется в строгом соответствии с настоящим руководством по эксплуатации.

ТЕХНИЧЕСКАЯ ПОДДЕРЖКА

Единая справочная служба:

тел. 8-800-100-20-17

service@mysteryelectronics.ru



Дополнительную информацию о гарантийном и послегарантийном ремонте вы можете получить по месту приобретения данного изделия или на сайте www.mysteryelectronics.ru