











## Инструкция по сборке напольной вешалки с корзиной LaDóm

### Список деталей:

<b>1</b> Тройник-редуктор × 12 	<b>2</b> Ткань × 2 	<b>3</b> Короб × 1 
<b>4</b> Тонкая труба 56×6 см (60 см) 	<b>5</b> Короткая труба 17×8 см 	<b>6</b> Тонкая труба 22×6 см 
<b>7</b> Крючок × 2 	<b>8</b> Стопор × 2 	<b>9</b> U-трубка × 1 
<b>10</b> Саморез × 2 	<b>11</b> U-стопор × 2 	<b>12</b> Колесо (по желанию) × 4 

### Шаги установки:

1. Возьмите 2 тонкие трубы 56 см и ткань. Возьмите 2 тонкие трубы 22 см и 4 тройника разного диаметра.

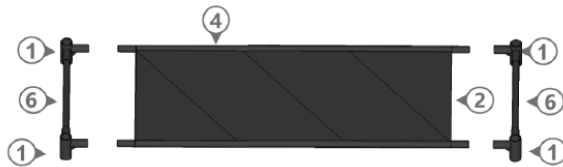

2. Установите, как показано на рисунке. Если требуются колеса, установите их в нижней части тойника.

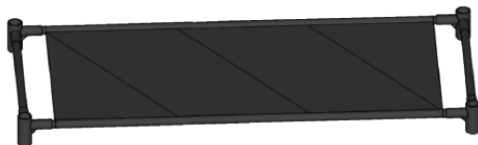

3. Возьмите 4 короткие трубы и вставьте их, как показано на рисунке.



4. Установите, как показано на рисунке.



7. Возьмите U-образную трубку, 2 крючка и 2 самореза.



5. Возьмите 2 тонкие трубки длиной 56 см и тканевый короб для установки, как показано на рисунке.

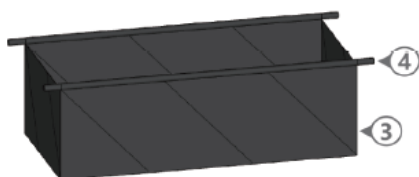

8. Возьмите 2 U-образные трубки и 2 стопора, установите, как показано на рисунке.

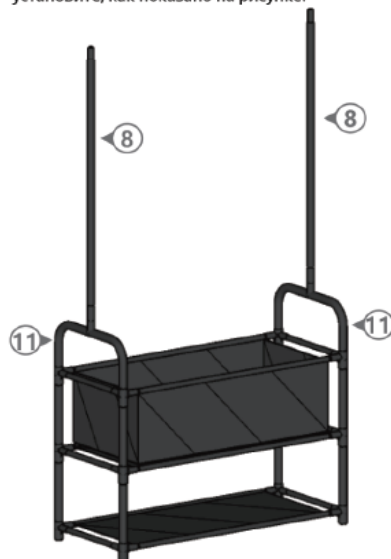

6. Установите как показано на рисунке, в соответствии с шагами выше.



9. Выполните шаги 7 и 8, чтобы завершить сборку.