

Инструкция по сборке ЛЕТАЮЩЕГО ДИСКА

В наборе:

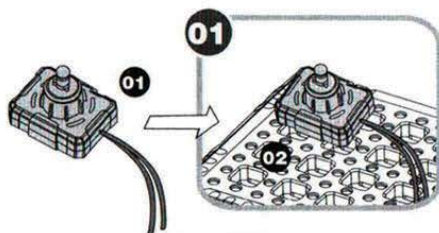

1. Установите мотор (1) в базу с отверстиями (2).

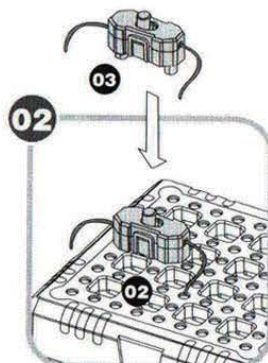

2. Установите включатель (3) в базу с отверстиями (2).

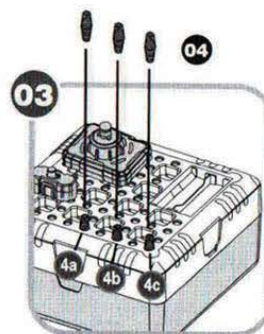

3. Установите 3 соединителя (4а, 4b, 4с) в базу с отверстиями (2).

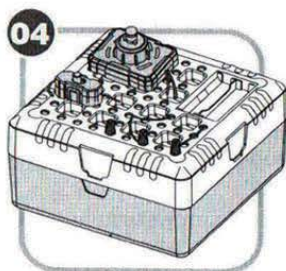

4. Соедините красный провод батареи с соединителем (4с) и черный провод батареи с соединителем (4а).

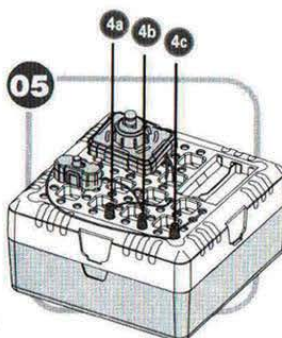

5. Подключите один провод включателя (3) к соединителю (4b). Другой провод включателя (3) подключите к соединителю (4с).

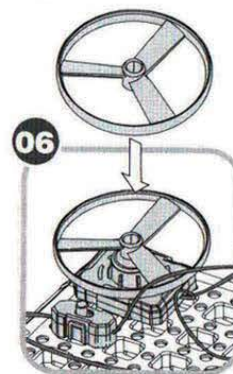

6. Вставьте летающий диск (5) в мотор (1).

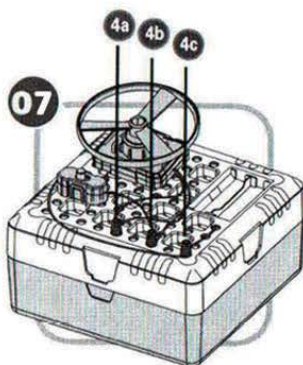

7. Соедините черный провод мотора с соединителем (4а), а красный с соединителем (4b). Теперь вы видите: соединитель (4а) подключен только к черным проводам, (4b) и (4с) – только к красным. Нажмите кнопку на включателе, и диск полетит!