

РУКОВОДСТВО ПО ЭКСПЛУАТАЦИИ

MGS-4003

ОТПАРИВАТЕЛЬ



MYSTERY
HOME

РУКОВОДСТВО ПО ЭКСПЛУАТАЦИИ

Благодарим Вас за выбор продукции, выпускаемой под торговой маркой MYSTERY.

Мы рады предложить Вам изделия разработанные в соответствии с высокими требованиями к качеству и функциональности. Мы уверены, что Вы будете довольны приобретением нашего изделия.

Перед началом эксплуатации прибора внимательно прочитайте данное руководство, в котором содержится важная информация, касающаяся Вашей безопасности, а также рекомендации по правильному использованию прибора и уходу за ним.

Позаботьтесь о сохранности настоящего Руководства, используйте его в качестве справочного материала при дальнейшем использовании прибора.

СОДЕРЖАНИЕ

Указания по технике безопасности	3
Описание прибора	5
Сборка прибора	6
Использование	8
Чистка и уход	11
Основные неполадки и способы их устранения	12
Технические характеристики	13

УКАЗАНИЯ ПО ТЕХНИКЕ БЕЗОПАСНОСТИ

- Убедитесь в том, что указанные на приборе мощность и напряжение соответствуют допустимой мощности и напряжению Вашей электросети. Если мощность и напряжение не совпадают, обратитесь в специализированный сервисный центр.
- Данный прибор предназначен только для бытового применения. Для использования в коммерческих или промышленных целях прибор не предназначен.
- Запрещается использовать прибор вне помещений.
- Используйте прибор только на ровной устойчивой поверхности.
- При отключении прибора от электросети не тяните за сетевой шнур, всегда выключайте прибор, держа за сетевую вилку.
- Прибор должен быть подключен к розетке с заземляющим контактом.
- Для дополнительной защиты целесообразно подключить к цепи питания устройство защитного отключения (УЗО) с номинальным током срабатывания, не превышающим 30 мА, для установки УЗО обратитесь к специалисту.
- Запрещается использовать прибор вблизи источников тепла. Следите, чтобы шнур не соприкасался с горячими поверхностями.
- Всегда отключайте прибор от электросети по окончании эксплуатации, перед заливом и сливом воды из резервуара, или если вы его не используете.
- Прежде, чем подключать или отключать прибор от электросети убедитесь, чтобы переключатель был установлен в положении «Выкл.»
- Запрещается использовать прибор с поврежденными сетевым шнуром и/или вилкой. Во избежание опасности поврежденный шнур должен быть заменен в авторизованном сервисном центре.
- Не используйте прибор после того, как он упал или был поврежден каким-либо другим образом. Запрещается использовать прибор с видимыми механическими повреждениями.
- Во избежание поражения электрическим током не пытайтесь самостоятельно разбирать и ремонтировать прибор.
- Во избежание поражения электрическим током и возгорания, не погружайте прибор, сетевой шнур и штепсельную вилку в воду или другие жидкости. Если прибор упал в воду:
 - не касайтесь корпуса прибора и воды;
 - немедленно отсоедините сетевой шнур от электросети, только после этого можно достать прибор из воды;
 - обратитесь в авторизованный сервисный центр для осмотра или ремонта прибора.

РУКОВОДСТВО ПО ЭКСПЛУАТАЦИИ

- Будьте особенно внимательны, если поблизости от работающего прибора находятся дети или лица с ограниченными возможностями.
- Во избежание перегрева прибора не перекручивайте паровой шланг и не препятствуйте выходу пара из отверстий распылителя
- Поверхность распылителя во время работы прибора нагревается, не прикасайтесь к ней
- Не оставляйте включенный прибор без присмотра.
- Храните прибор в недоступном для детей месте.
- Запрещается прикасаться руками к поверхности распылителя
- Запрещается отпаривать одежду, надетую на человека, т.к. температура выходящего пара очень высокая, пользуйтесь плечиками.
- Не подвергайте прибор воздействию влаги, прямых солнечных лучей и высоких температур.
- При любых случаях отказа прибора обращайтесь в сервисный центр.

Внимание!

- Во избежание перегрузки электросети, не подключайте прибор одновременно с другими мощными электроприборами.
- Запрещается вливать в резервуар для воды какие-либо жидкости кроме воды.
- Не заливайте в резервуар горячую воду
- Используйте только те съемные детали, которые входят в комплект поставки.
- Не используйте прибор без установленного парового шланга.
- Не включайте прибор без воды в резервуаре
- Телескопическая стойка должна быть полностью выпрямлена во время использования для предотвращения перегибов парового шланга и для обеспечения свободного выброса пара.
- Производитель и дистрибьютор снимают с себя ответственность и прекращают действие гарантии при нарушении требований данной инструкции.
- Прежде, чем убрать прибор на хранение, дождитесь, пока он полностью не остынет.

РУКОВОДСТВО ПО ЭКСПЛУАТАЦИИ

ОПИСАНИЕ ПРИБОРА

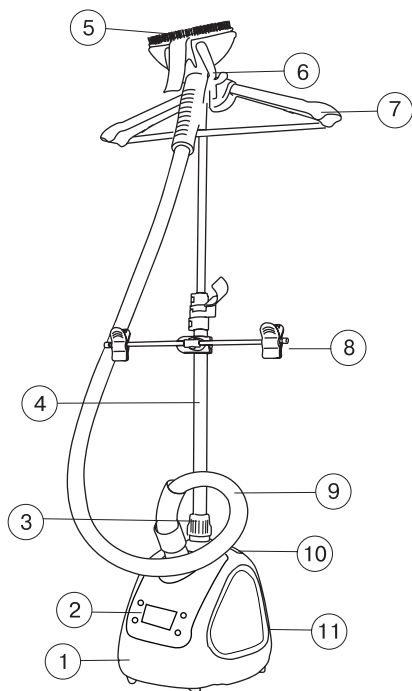

1. Корпус
2. Панель управления
3. Фиксатор стойки
4. Телескопическая стойка
5. Распылитель с насадкой-щеткой
6. Держатель распылителя
7. Плечики
8. Насадка с зажимами для брюк
9. Паровой шланг
10. Резервуар для воды
11. Пробка сливного отверстия

ОПИСАНИЕ ДИСПЛЕЯ



1. Индикация температуры окружающей среды
2. Индикация общего времени работы прибора
3. Индикация текущего времени работы прибора
4. Индикация режима дескальцинации
5. Индикация типа ткани
6. Индикация режима ожидания
7. Индикация максимальной мощности
8. Индикация увлажнения

СБОРКА ПРИБОРА

1. Распакуйте прибор и снимите с него все этикетки.

Примечание: В случае транспортировки или хранения прибора при пониженной температуре перед использованием необходимо выдержать его при комнатной температуре не менее двух часов.

2. Откройте фиксатор, выдвиньте стойку на необходимую длину, закройте фиксатор.

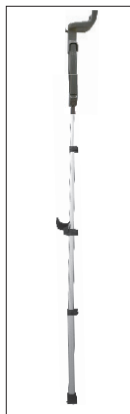

3. Установите на стойку держатель распылителя

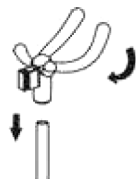

4. Установите на держатель распылителя плечики с зажимами.



РУКОВОДСТВО ПО ЭКСПЛУАТАЦИИ

Откройте плечики и зафиксируйте их распорками

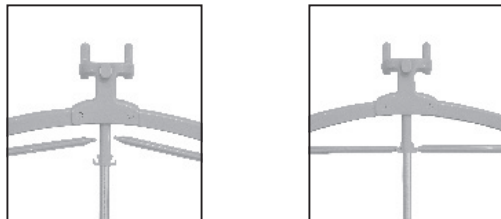

Для разглаживания брюк необходимо еще дополнительно установить на нижней части стойки насадку с зажимами для брюк

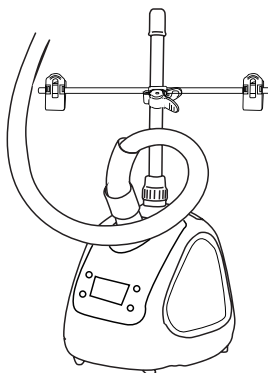

5. Ослабьте фиксатор стойки, повернув его против часовой стрелки.
6. Установите телескопическую стойку в отверстие фиксатора.
7. Закрепите телескопическую стойку, повернув фиксатор по часовой стрелке.
8. Установите паровой шланг в отверстие на корпусе прибора и зафиксируйте, повернув его по часовой стрелке до упора.

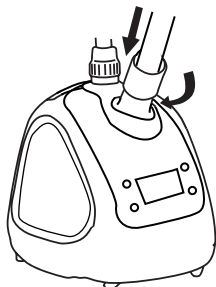

9. Установите распылитель на держатель.

РУКОВОДСТВО ПО ЭКСПЛУАТАЦИИ

10. При необходимости установите на распылитель насадку-щетку для удаления катышек/пыли с одежды/шерсти от домашних животных

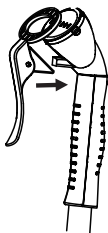

ИСПОЛЬЗОВАНИЕ ОТПАРИВАТЕЛЯ

1. Перед началом использования прибора необходимо заполнить резервуар водой. Для извлечения резервуара для воды возьмите его за ручку и потяните вверх.
2. Переверните резервуар и открутите крышку.



3. Налейте воду в резервуар для воды, закрутите крышку.

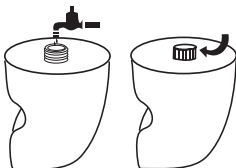

4. Установите резервуар на место.

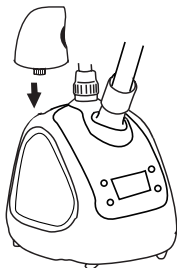

Внимание!

- Перед снятием резервуара для воды убедитесь, что прибор отключен от электросети.

РУКОВОДСТВО ПО ЭКСПЛУАТАЦИИ

- Не используйте горячую воду. Для продления срока службы отпаривателя рекомендуется использовать дистиллированную и деминерализованную воду.
- Не включайте устройство без воды.

5. Повесьте одежду на плечики.

Примечание: Будьте осторожны, надевая одежду на плечики. Слишком сильное нажатие может стать причиной их поломки. Никогда не отпаривайте одежду, надетую на человека, т.к. температура выходящего пара очень высокая, пользуйтесь плечиками.

6. Подключите прибор к электросети.

После подключения прибора к электросети, прибор войдет в режим ожидания и на дисплее начнет мигать соответствующая индикация: .

Включите прибор, нажав на кнопку «Включение», загорится подсветка дисплея, и прибор начнет работать с установленной по умолчанию максимальной мощностью, при этом на дисплее будет мигать значок . Так же на дисплее будет отображаться на протяжении всего времени работы прибора индикация температуры окружающей среды (например, «27°C») и текущее время работы прибора (например, «0:21»).

Нажимайте кнопки «+» / «-» для выбора необходимого типа ткани одежды. Значок с выбранным типом ткани будет мигать на протяжении всего времени работы прибора.

Нажмите на кнопку «Увлажнение» и прибор будет работать в установленном режиме, при этом на дисплее будет мигать значок .

Внимание!

В режиме «Увлажнение» не доступны кнопки выбора типа ткани «+» / «-», а также недопустим режим работы прибор при максимальной мощности.

Если Вам необходимо из режима «Увлажнение» перейти в режим максимальной мощности работы прибора, либо в режим выбора типа ткани, то для этого нажмите на кнопку «Увлажнение» - на дисплее будет мигать значок «Максимальная мощность». Вы можете оставить прибор работать в данном режиме, либо можете с помощью кнопок «+» / «-» выбрать необходимый тип ткани.

7. Возьмите распылитель за ручку, поднесите распылитель к верху изделия. Пар будет проходить по внешней и внутренней поверхности ткани, разглаживая складки. Медленно скользите распылителем вертикально сверху вниз. Расправляйте ткань свободной рукой.



РУКОВОДСТВО ПО ЭКСПЛУАТАЦИИ

Для отпаривания брюк Вам необходимо будет их закрепить зажимами на плечиках, а внизу-зажимами на насадке для брюк.



ВНИМАНИЕ! Не допускайте перегибов парового шланга.

8. Если Вам требуется очистить одежду от пыли, катышек, шерсти, то необходимо на распылитель надеть насадку-щетку.

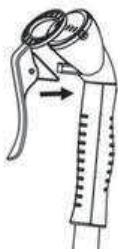

Не рекомендуется использовать насадку-щетку для чистки тонких тканей, таких как шелк, сатин и т.д. Также данную насадку-щетку можно использовать для отпаривания краев текстильных изделий. Для этого поместите край изделия между насадкой-щеткой и распылителем.

9. По окончании работы переведите выключатель в положение «Выкл.» и отключите прибор от электросети.

Примечание: Время непрерывной работы устройства составляет не более 30 минут. Чтобы долить воду в резервуар для воды, выключите прибор, установив переключатель в положение «Выкл.» и отключите прибор от электросети. Только после этого можно наполнить резервуар водой.

УХОД ЗА ШТОРАМИ И МЕБЕЛЬНОЙ ОБИВКОЙ

- Занавески и портьеры можно отглаживать, не снимая.
- Плотные ткани могут потребовать дополнительного отпаривания.
- Вы также можете улучшить внешний вид мебельной обивки, обработав ее паром.

ЧИСТКА И УХОД

- Перед чисткой прибора отключите его от электросети и дождитесь, пока прибор остынет.
- Протрите корпус прибора и распылитель влажной тканью. Не применяйте для чистки прибора абразивные чистящие средства, металлические мочалки и щетки, а также органические растворители.
- Насадку-щетку промойте под струей воды, предварительно сняв ее с распылителя.
- Для уборки прибора на длительное хранение необходимо вылить воду из резервуара для воды и из нижней части корпуса прибора.

Внимание!

- Запрещается промывать распылитель под струей воды!
- Не погружайте корпус прибора и шнур питания в воду и другие жидкости!

Чистка прибора от накипи

Открутите пробку сливного отверстия (12) и вылейте из нижней части прибора всю воду с накипью. Рекомендуется проводить данную процедуру 1 раз в неделю.

Когда общее время составит более 40 часов на дисплее появится индикация «Декальцинация», означающая, что необходимо произвести чистку прибора от накипи. Прежде, чем приступить к процессу чистки прибора, рекомендуется одновременно нажать кнопки «+» и «-» для обнуления на дисплее общего времени. Затем:

1. Отключите прибор от электросети.
2. Отсоедините от прибора шланг с телескопической трубкой.
3. Вылейте воду из резервуара для воды.
4. Приготовьте раствор из воды и уксуса (соотношение 1:1). Достаточно 2 чашки такого раствора.
5. Аккуратно влейте полученный раствор в отверстие для установки шланга. Наливайте воду до тех пор, пока резервуар для воды не наполнится наполовину. Оставьте раствор в приборе примерно на 40 минут.
6. По истечении 40 минут открутите пробку сливного отверстия (1) и, держа прибор над раковиной, дождитесь, пока вся вода с накипью не вытечет из сливного отверстия. Затем наклоните прибор над раковиной и вылейте оставшуюся воду из отверстия для установки шланга.
7. Налейте чистой воды в отверстие для установки шланга, а также в резервуар для воды и затем снова слейте всю воду. Повторяйте данную процедуру до тех пор, пока полностью не исчезнет запах уксуса.
8. После этого соберите прибор. Прибор готов к эксплуатации.

Примечание: В случае, если после проведенной процедуры очистки от накипи прибор не вернется в режим нормальной работы, обратитесь в сервисный центр.

ОСНОВНЫЕ НЕПОЛАДКИ И СПОСОБЫ ИХ УСТРАНЕНИЯ

Неисправность	Причина	Способ устранения
Прибор не работает	1. Прибор не включен в сеть 2. Переключатель установлен в положении «Выкл.» 3. Паровой шланг плохо зафиксирован в корпусе прибора 4. Предохранитель вышел из строя 5. Слабый контакт	1. Подключите прибор к электросети 2. Установите регулятор в нужное положение, в зависимости от типа ткани 3. Плотнo прикрутите паровой шланг к корпусу прибора 4. Замените предохранитель 5. Проверьте вилку и розетку
Пар не выходит из отверстий распылителя	В резервуаре нет воды	Отключите прибор от электросети и налейте в резервуар воду.
Из распылителя капает вода	1. В паровом шланге скопился конденсат 2. Распылитель поврежден	1. Возьмите паровой шланг так, чтобы не было перегибов в шланге и дайте скопившемуся конденсату внутри шланга стечь 2. Замените распылитель
Паровой шланг издает посторонние шумы	Паровой шланг перекручен	Выпрямите паровой шланг

РУКОВОДСТВО ПО ЭКСПЛУАТАЦИИ

ОСНОВНЫЕ ТЕХНИЧЕСКИЕ ХАРАКТЕРИСТИКИ

Модель: MGS-4003
Номинальное напряжение питания: 220-240 В, 50 Гц
Максимальная мощность: 1750 Вт
Производительность: 40мл/мин.
Объем резервуара для воды: 2 л
Класс защиты: I

Примечание:

В соответствии с проводимой политикой постоянного усовершенствования технических характеристик и дизайна, возможно внесение изменений без предварительного уведомления.

Прибор собран из современных и безопасных материалов. По окончании срока службы, во избежание возможного причинения вреда жизни, здоровью потребителя, его имуществу или окружающей среде, прибор должен быть утилизирован отдельно от бытовых отходов в соответствии с правилами по утилизации отходов в вашем регионе.



Уведомляем, что вся упаковка данного прибора НЕ ПРЕДНАЗНАЧЕНА для вторичной упаковки или хранения в ней ПИЩЕВОЙ ПРОДУКЦИИ.

Срок службы - 5 лет, при условии, что изделие используется в строгом соответствии с настоящим руководством по эксплуатации.

ТЕХНИЧЕСКАЯ ПОДДЕРЖКА

Единая справочная служба:

тел. 8-800-100-20-17

service@mysteryelectronics.ru



Дополнительную информацию о гарантийном и послегарантийном ремонте вы можете получить по месту приобретения данного изделия или на сайте www.mysteryelectronics.ru

Производитель: Мистери Электроникс Лтд.
Адрес: КНР, Гонконг, Ванчай, Харбор Роуд 23, Грейт Игл Центр
Сделано в КНР

Товар сертифицирован в соответствии с действующим законодательством.

Дата изготовления: 08.2014 г.

Импортер: ООО «Меркурий», 142000, МО, г. Домодедово, ул. Лесная, д. 8. Организация, уполномоченная на принятие претензий от потребителей: ООО «МСЦ», 142784, г. Москва, д. Говорово, 47 км МКАД.