

Микроволновая печь

Инструкция пользователя и руководство
по приготовлению пицци

Примите к сведению, что гарантия Samsung HE распространяется на вызовы специалиста сервисного центра, осуществляемые с целью получить пояснения по работе изделия, исправить неправильную установку, выполнить нормальную очистку или техническое обслуживание.

ME81KR*-1 ME81KR*-2
ME81KR*-3 ME81MR**
ME81AR*

удивительные возможности

Благодарим за приобретение данного устройства
компании Samsung.

SAMSUNG

содержание

Инструкции по технике безопасности	2
Установка	8
Принадлежности.....	8
Место установки	8
Вращающийся поднос.....	8
Обслуживание	9
Очистка	9
Замена (ремонт).....	9
Уход в случае длительного неиспользования.....	9
Функции микроволновой печи	10
Печь (ME81KR*-1, ME81KR*-2, ME81KR*-3).....	10
Печь (ME81MR**).....	10
Печь (ME81AR*).....	11
Панель управления (ME81KR*-1, ME81KR*-2, ME81KR*-3).....	11
Панель управления (ME81MR**).....	12
Панель управления (ME81AR*).....	12
Использование печи	13
Приготовление/разогрев пищи	13
Уровни мощности	13
Остановка приготовления пищи.....	13
Настройка времени приготовления пищи.....	13
Размораживание продуктов в ручном режиме	14
Использование функции мгновенного разогрева.....	14
Параметры режима мгновенного разогрева.....	14
Руководство по выбору посуды.....	15
Устранение неисправностей.....	16
Технические характеристики.....	17

инструкции по технике безопасности

ВАЖНЫЕ ИНСТРУКЦИИ ПО ТЕХНИКЕ БЕЗОПАСНОСТИ

ВНИМАТЕЛЬНО ПРОЧТИТЕ И СОХРАНИТЕ ДЛЯ ИСПОЛЬЗОВАНИЯ В ДАЛЬНЕЙШЕМ.

ПРЕДУПРЕЖДЕНИЕ. Если дверца или уплотнители дверцы повреждены, печью нельзя пользоваться, пока она не будет отремонтирована квалифицированным специалистом.

ПРЕДУПРЕЖДЕНИЕ. Снятие корпуса печи, защищающего от воздействия энергии электромагнитных СВЧ-волн, очень опасно. Любые работы по обслуживанию или ремонту печи, связанные со снятием корпуса, могут выполнять только квалифицированные специалисты.

ПРЕДУПРЕЖДЕНИЕ. Жидкости и другие продукты нельзя разогревать в герметично закрытых контейнерах, так как они могут взорваться.

ПРЕДУПРЕЖДЕНИЕ. Детям можно пользоваться печью без контроля взрослых только в том случае, если они получили соответствующие инструкции и в состоянии безопасно пользоваться печью, а также осознают опасность неправильного с ней обращения.

Русский - 2

Прибор предназначен только для использования в домашних условиях и не предназначен для использования:

- в служебных столовых в офисах, магазинах и в других организациях;
- на фермах;
- постояльцами в гостиницах, мотелях и других гостиничных учреждениях;
- в учреждениях с полупансионом.

Используйте только подходящую для использования в микроволновых печах посуду.

При разогреве пищи в пластиковом или бумажном контейнере следите за печью, поскольку возможно воспламенение.

Микроволновая печь предназначена для разогревания пищи и напитков. Сушка пищевых продуктов или одежды, а также подогрев грелок, домашних тапок, губок, влажных тканей и др. может привести к травме, возгоранию или пожару.

При появлении (обнаружении) дыма выключите устройство или отключите его от источника питания и оставьте дверцу печи закрытой, чтобы сдержать пламя.

Нагревание в микроволновой печи емкостей с напитками может привести к замедленному бурному кипению, поэтому при обращении с такими емкостями следует соблюдать меры предосторожности.

Для предотвращения ожогов содержимое бутылочек для кормления и банок для детского питания следует размешать или встряхнуть, а перед употреблением необходимо проверить температуру.

Яйца в скорлупе и цельные яйца, сваренные вкрутую, нельзя разогревать в микроволновых печах, поскольку они могут взорваться даже после завершения разогревания в микроволновой печи.

Необходимо регулярно чистить печь, а также удалять из нее остатки пищи.

Печь необходимо регулярно чистить, иначе произойдет повреждение поверхностей, которое может вызвать сокращение срока службы, а также повлечь за собой риск возникновения опасных ситуаций.

Микроволновая печь предназначена только для установки на столешнице (отдельно), ее нельзя размещать в шкафу.

Использование металлических контейнеров для приготовления пищи и напитков в микроволновых печах недопустимо.

Соблюдайте осторожность, чтобы не сдвинуть вращающийся поднос при извлечении контейнеров из устройства.

Не допускается очистка устройства при помощи пароочистителя.

Не допускается очистка электроприбора при помощи струи воды.

Данное устройство не предназначено для установки в трейлерах, фургонах и подобных транспортных средствах.

Люди с ограниченными физическими, сенсорными или умственными способностями, дети, а также лица, не имеющие достаточного опыта или знаний, не должны пользоваться данным устройством, если их действия не контролируются или если они предварительно не проинструктированы о правилах использования лицом, отвечающим за их безопасность.

Следите за тем, чтобы дети не играли с устройством.

Данное устройство может использоваться детьми старше 8 лет и лицами с ограниченными физическими, сенсорными или умственными способностями и с недостаточным опытом или знаниями только в том случае, если они находятся под присмотром лица, отвечающего за их безопасность, или получили соответствующие инструкции, позволяющие им безопасно эксплуатировать электроприбор и дающие им представление об опасности, сопряженной с его эксплуатацией. Детям не следует играть с устройством. Очистка и обслуживание устройства могут выполняться детьми только под присмотром.

В случае повреждения кабеля питания его замену должен выполнять производитель, сотрудник сервисной службы или другой квалифицированный специалист во избежание возникновения опасных ситуаций.

Чтобы обеспечить удобный доступ к внутренней камере печи и области управления, печь необходимо установить в правильном положении на подходящей высоте.

Перед первым использованием печи поместите в нее емкость с водой и нагревайте в течение 10 минут.

Если при работе печи появляется странный звук, дым и запах гари, немедленно отсоедините кабель питания и обратитесь в ближайший сервисный центр. Печь следует установить таким образом, чтобы имелся свободный доступ к вилке кабеля питания.

Общие правила техники безопасности

Любые изменения или ремонт должны выполняться только квалифицированным персоналом.

В микроволновой печи нельзя разогревать пищу или жидкости в герметично закрытых контейнерах.

Не используйте бензол, растворитель, спирт, пароочиститель или очиститель высокого давления для очистки печи.

Не следует устанавливать печь рядом с нагревательными приборами или легковоспламеняющимися материалами; в помещениях с высоким уровнем влажности, пыли или в загрязненных маслом местах; в местах, где на печь будет воздействовать прямой солнечный свет и вода; в местах возможной утечки газа; на неровной поверхности.

Необходимо обеспечить надлежащее заземление печи в соответствии с местными или государственными правилами.

Регулярно очищайте контакты вилки питания с помощью сухой ткани для удаления с них посторонних веществ.

Не растягивайте, не сгибайте кабель питания и не ставьте на него тяжелые предметы.

В случае утечки газа (пропана, сжиженного пропана и т. д.) следует незамедлительно проветрить помещение. Не прикасайтесь к кабелю питания.

Не прикасайтесь к кабелю питания мокрыми руками.

Не выключайте печь во время работы посредством отключения кабеля питания.

Не засовывайте в печь пальцы или посторонние предметы. При попадании в печь посторонних предметов отключите кабель питания и обратитесь в местный сервисный центр компании Samsung.

Печь не должна подвергаться чрезмерному давлению и ударам.

Не размещайте печь на хрупких предметах.

Напряжение, частота и сила тока в сети питания должны соответствовать характеристикам устройства.

Вилку кабеля питания следует надежно подключать к сетевой розетке. Не используйте переходники с несколькими гнездами, удлинители или электрические преобразователи.

Не размещайте кабель питания на металлических предметах. Кабель питания следует прокладывать между предметами или за печью.

Не используйте поврежденную вилку, кабель питания или плохо закрепленную сетевую розетку. В случае повреждения вилки или кабелей обратитесь в местный сервисный центр компании Samsung.

Не наносите воду непосредственно на печь.

Не размещайте на печи, внутри нее или на дверце печи какие-либо предметы.

Не распыляйте летучие вещества, например инсектициды, на поверхность печи.

Не храните легковоспламеняющиеся материалы в печи. Будьте осторожны при нагревании блюд и напитков, содержащих спирт, поскольку пары спирта могут вступить в контакт с нагретыми компонентами печи.

Дети могут ушибиться или прищемить пальцы дверцей. При открытии или закрытии дверцы следите, чтобы дети находились на безопасном расстоянии.

Предупреждения по использованию микроволновой печи

Нагревание в микроволновой печи емкостей с напитками может привести к замедленному бурному кипению. При обращении с такими емкостями следует соблюдать осторожность. Перед извлечением из печи следует всегда давать напиткам постоять не менее 20 секунд. При необходимости напитки следует помешивать во время нагрева. Напитки следует всегда перемешивать после нагрева.

При ожоге выполните следующие действия по оказанию первой помощи:

1. Погрузите обожженное место в холодную воду по меньшей мере на 10 минут.
2. Наложите чистую сухую повязку.
3. Не наносите кремы, масла или лосьоны.

Во избежание повреждения подноса или подставки не кладите их в воду сразу после приготовления.

Не используйте микроволновую печь для обжаривания во фритюре, поскольку температуру масла контролировать невозможно. Горячее масло может неожиданно выплеснуться через край посуды.

Меры предосторожности при работе с микроволновой печью

Следует использовать только ту посуду, которая предназначена для микроволновых печей. Не следует использовать металлические контейнеры, столовую посуду с золотой или серебряной отделкой, шампуры и т. д. Проволочные зажимы необходимо снимать. Возможно образование электрической дуги.

Не используйте микроволновую печь для сушки бумаги или одежды.

При разогревании небольшого количества пищи сократите время, чтобы предотвратить ее перегрев или пригорание.

Кабель и вилка питания должны находиться вдали от источников воды или тепла.

Во избежание взрыва не следует разогревать в микроволновой печи яйца в скорлупе и яйца, сваренные вкрутую. Не следует разогревать в микроволновой печи герметичные контейнеры или контейнеры с вакуумной упаковкой, орехи, томаты и т. д.

Не закрывайте вентиляционные отверстия тканью или бумагой. Это может привести к пожару. В случае перегрева печь может автоматически отключиться. Ее включение будет невозможно, пока печь не охладится до допустимой температуры. Обязательно пользуйтесь кухонными перчатками при извлечении посуды из печи. Перемешивайте жидкость во время разогревания и после. Не открывайте дверцу в течение 20 секунд после того, как печь отключится, чтобы предотвратить бурное кипение.

Во избежание ожогов горячим воздухом или паром при открытии дверцы следует находиться на расстоянии вытянутой руки от печи.

Не включайте микроволновую печь, если в ней нет приготавливаемой пищи. В целях безопасности микроволновая печь автоматически отключится на 30 минут. При случайном включении микроволновой печи рекомендуется поместить в нее стакан воды для поглощения СВЧ-волн.

При установке печи следует обеспечить необходимое свободное пространство вокруг нее в соответствии с указаниями в данном руководстве. (См. раздел "Установка микроволновой печи".)

Соблюдайте осторожность при подключении других электроприборов к сетевым розеткам, расположенным рядом с печью.

Меры предосторожности при работе с микроволновыми приборами

Несоблюдение описанных ниже мер предосторожности может привести к вредному воздействию электромагнитных волн.

- Во время работы печи не оставляйте дверцу открытой. Не препятствуйте закрытию блокировочных фиксаторов (защелок дверцы). Не вставляйте посторонние предметы в отверстия для блокировочных фиксаторов.
- Не допускайте попадания посторонних предметов между дверцей и передней панелью печи, а также накопления частиц пищи или осадка очистителя на уплотняющих поверхностях. После каждого использования печи следует очищать дверцу и уплотняющие поверхности сначала влажной, а затем сухой мягкой тканью.
- Не включайте микроволновую печь, если она повреждена. В этом случае ее можно включать только после ремонта квалифицированным специалистом. **Важно.** Дверцу микроволновой печи необходимо закрывать надлежащим образом. Дверца не должна быть погнута; петли дверцы не должны быть повреждены или слабо закреплены; уплотнитель на дверце и уплотняющие поверхности не должны быть повреждены.
- Все операции, связанные с регулировкой или ремонтом, должны выполняться квалифицированным специалистом.

Ограниченная гарантия

Компания Samsung взимает плату за замену аксессуара или устранение косметического дефекта в том случае, если такое повреждение устройства или аксессуара произошло по вине покупателя. Предметы, на которые распространяется вышеуказанное условие:

- Дверца, ручки, внешняя панель или панель управления с вмятинами, царапинами или повреждениями.
- Сломанный или отсутствующий поднос, направляющая ролика, муфта или решетка.

Данную микроволновую печь следует использовать только по назначению в соответствии с информацией, приведенной в данном руководстве. Приведенные предупреждения и важные инструкции по технике безопасности не являются исчерпывающими. При установке, обслуживании и эксплуатации микроволновой печи необходимо руководствоваться здравым смыслом, быть внимательным и осторожным.

Поскольку данное руководство предназначено для нескольких моделей, характеристики используемой микроволновой печи могут немного отличаться от описанных и некоторые предупреждения могут быть неприменимы. При возникновении вопросов обратитесь в местный сервисный центр компании Samsung или см. справочную информацию на веб-сайте по адресу: www.samsung.com.

Данную микроволновую печь следует использовать только для нагрева пищи. Она предназначена для использования только в домашних условиях. Запрещается использовать устройство для нагревания тканей и пакетов, наполненных зернами. Производитель не несет ответственности за ущерб, полученный в результате неправильного использования микроволновой печи.

Во избежание повреждения поверхностей микроволновой печи и возникновения опасных ситуаций ее следует регулярно чистить и обеспечить надлежащее обслуживание.

Определение товарной группы

Это устройство является оборудованием ISM группы 2 класса В. Группа 2 включает в себя все устройства ISM (промышленность, наука, медицина), в которых генерируется и используется радиочастотная энергия в форме электромагнитного излучения для обработки материалов, EDM и оборудование для дуговой сварки. Оборудование класса В включает в себя устройства, предназначенные для работы в домашних условиях и использующие электрические сети низкого напряжения в жилых зданиях.

Правильная утилизация изделия (Использованное электрическое и электронное оборудование)



(Действительно для стран, использующих систему раздельного сбора отходов)

Наличие данного значка показывает, что изделие и его электронные аксессуары (например, зарядное устройство, гарнитура, кабель USB) по окончании их срока службы нельзя утилизировать вместе с другими бытовыми отходами. Во избежание нанесения вреда окружающей среде и здоровью людей при неконтролируемой утилизации, а также для обеспечения возможности переработки для повторного использования, утилизируйте изделие и его электронные аксессуары отдельно от прочих отходов.

Сведения о месте и способе утилизации изделия в соответствии с нормами природоохранного законодательства можно получить у продавца или в соответствующей государственной организации. Бизнес-пользователи должны обратиться к своему поставщику и ознакомиться с условиями договора купли-продажи. Запрещается утилизировать изделие и его электронные аксессуары вместе с другими производственными отходами.

установка

ПРИНАДЛЕЖНОСТИ

В зависимости от модели в комплектацию входит несколько принадлежностей, которые выполняют различные функции.

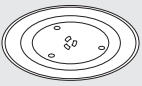
	<p>1. Роликовая подставка — устанавливается в центре печи.</p> <p>Назначение: роликовая подставка поддерживает вращающийся поднос.</p>
	<p>2. Вращающийся поднос — устанавливается на роликовую подставку так, чтобы его центр совпал с муфтой.</p> <p>Назначение: вращающийся поднос является основной поверхностью для приготовления пищи; его можно без труда снять для чистки.</p>

 **НЕ** используйте микроволновую печь без роликовой подставки и вращающегося подноса.

МЕСТО УСТАНОВКИ

- Выберите плоскую ровную поверхность на высоте примерно 85 см от пола. Поверхность должна выдержать вес печи.
- Оставьте свободное пространство для вентиляции: не менее 10 см от задней стенки и по бокам, а также 20 см сверху.
- Не устанавливайте микроволновую печь в местах с высокой температурой или повышенной влажностью, например рядом с другими микроволновыми печами или батареями отопления.
- Необходимо соблюдать технические требования к электропитанию для данной микроволновой печи. При необходимости используйте только одобренные удлинительные кабели.
- Перед первым использованием протрите влажной тканью внутренние компоненты печи и уплотнитель на дверце.

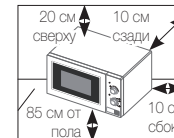

ВРАЩАЮЩИЙСЯ ПОДНОС

Извлеките из печи все упаковочные материалы. Установите роликовую подставку и вращающийся поднос. Убедитесь, что поднос свободно вращается.

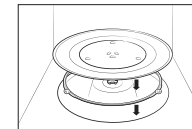

обслуживание

ОЧИСТКА

Необходимо выполнять регулярную очистку печи, чтобы на внешних поверхностях и во внутренней камере не скапливались загрязнения. Обратите особое внимание на дверцу, уплотнение дверцы, вращающийся поднос и роликовую подставку (применимо только для определенных моделей).

Если дверца плохо открывается или закрывается, прежде всего нужно проверить, не скопилось ли грязь на уплотнении дверцы. Используйте мягкую ткань, смоченную в мыльной воде, для очистки внутренней и внешней поверхности печи. Промойте и высушите.

Удаление стойких загрязнений и неприятных запахов из печи

1. Убедитесь, что в печи нет посторонних предметов, и поставьте стакан с разбавленным лимонным соком в центр вращающегося подноса.
2. Нагревайте печь в течение 10 минут при максимальной мощности.
3. По окончании цикла подождите, пока печь остынет. Затем откройте дверцу и протрите камеру приготовления.

Очистка внутренней поверхности для моделей с поворотным нагревателем

Чтобы очистить верхнюю часть камеры приготовления, опустите верхний нагревательный элемент на 45°, как показано на рисунке. Это позволит получить доступ к верхней части. Закончив работу, поднимите верхний нагревательный элемент в исходное положение.

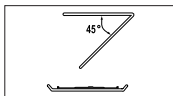

⚠ ВНИМАНИЕ

- Следите, чтобы на дверце и уплотнении дверцы не скапливались загрязнения: дверца должна открываться и закрываться без рывков. В противном случае срок службы печи может сократиться.
- Не проливайте воду на вентиляционные отверстия печи.
- Не используйте для очистки абразивные или химические вещества.
- После каждого использования необходимо дождаться, пока печь остынет, и очистить камеру приготовления с помощью мягкого моющего средства.

ЗАМЕНА (РЕМОНТ)

⚠ ПРЕДУПРЕЖДЕНИЕ

Внутри печи нет съемных компонентов. Не пытайтесь отремонтировать печь или заменить детали самостоятельно.

- При возникновении проблем с петлями, уплотнениями и/или дверцей обратитесь к квалифицированному техническому специалисту или в местный сервисный центр компании Samsung для получения технической помощи.
- Если необходимо заменить лампу, обратитесь в местный сервисный центр компании Samsung. Не выполняйте замену самостоятельно.
- При возникновении неполадок с наружным корпусом печи необходимо сразу отключить печь от источника питания, а затем обратиться в местный сервисный центр компании Samsung.

УХОД В СЛУЧАЕ ДЛИТЕЛЬНОГО НЕИСПОЛЬЗОВАНИЯ

Если печь не используется в течение продолжительного периода времени, отключите ее от источника питания и поместите в сухое, защищенное от пыли помещение. Пыль и влага, которые скапливаются внутри печи, могут повлиять на эффективность работы устройства.

функции микроволновой печи

ПЕЧЬ (ME81KR*-1, ME81KR*-2, ME81KR*-3)

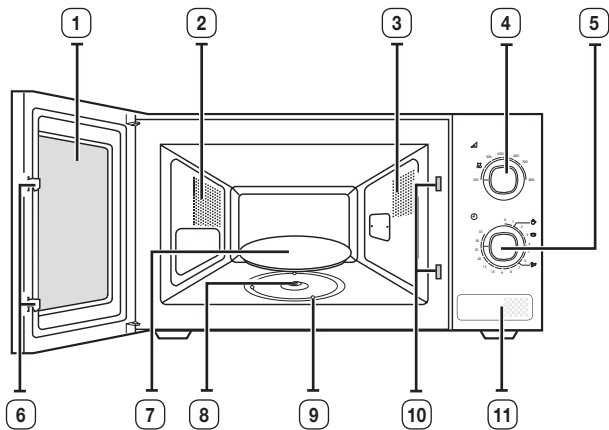

- | | |
|-------------------------------------|--|
| 1. ДВЕРЦА | 7. ВРАЩАЮЩИЙСЯ ПОДНОС |
| 2. ВЕНТИЛЯЦИОННЫЕ ОТВЕРСТИЯ | 8. МУФТА |
| 3. ПОДСВЕТКА | 9. РОЛИКОВАЯ ПОДСТАВКА |
| 4. РЕГУЛЯТОР МОЩНОСТИ ПРИГОТОВЛЕНИЯ | 10. ОТВЕРСТИЯ ДЛЯ БЛОКИРОВОЧНЫХ ФИКСАТОРОВ |
| 5. РЕГУЛЯТОР ТАЙМЕРА | 11. КНОПКА ОТКРЫТИЯ ДВЕРЦЫ |
| 6. ЗАЩЕЛКИ ДВЕРЦЫ | |

ПЕЧЬ (ME81MR**)

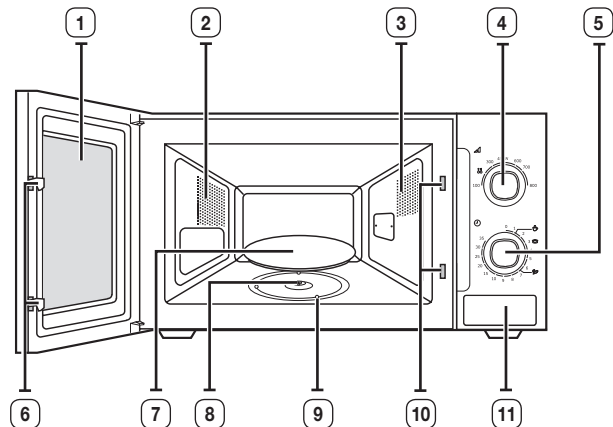

- | | |
|-------------------------------------|--|
| 1. ДВЕРЦА | 7. ВРАЩАЮЩИЙСЯ ПОДНОС |
| 2. ВЕНТИЛЯЦИОННЫЕ ОТВЕРСТИЯ | 8. МУФТА |
| 3. ПОДСВЕТКА | 9. РОЛИКОВАЯ ПОДСТАВКА |
| 4. РЕГУЛЯТОР МОЩНОСТИ ПРИГОТОВЛЕНИЯ | 10. ОТВЕРСТИЯ ДЛЯ БЛОКИРОВОЧНЫХ ФИКСАТОРОВ |
| 5. РЕГУЛЯТОР ТАЙМЕРА | 11. КНОПКА ОТКРЫТИЯ ДВЕРЦЫ |
| 6. ЗАЩЕЛКИ ДВЕРЦЫ | |

ПЕЧЬ (ME81AR*)

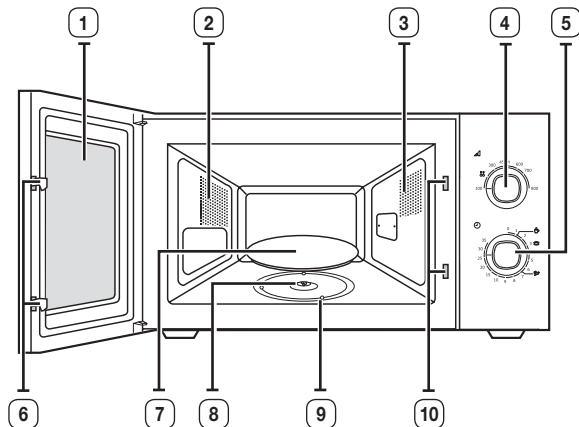

- | | |
|-------------------------------------|--|
| 1. ДВЕРЦА | 6. ЗАЩЕЛКИ ДВЕРЦЫ |
| 2. ВЕНТИЛЯЦИОННЫЕ ОТВЕРСТИЯ | 7. ВРАЩАЮЩИЙСЯ ПОДНОС |
| 3. ПОДСВЕТКА | 8. МУФТА |
| 4. РЕГУЛЯТОР МОЩНОСТИ ПРИГОТОВЛЕНИЯ | 9. РОЛИКОВАЯ ПОДСТАВКА |
| 5. РЕГУЛЯТОР ТАЙМЕРА | 10. ОТВЕРСТИЯ ДЛЯ БЛОКИРОВОЧНЫХ ФИКСАТОРОВ |

ПАНЕЛЬ УПРАВЛЕНИЯ (ME81KR*-1, ME81KR*-2, ME81KR*-3)

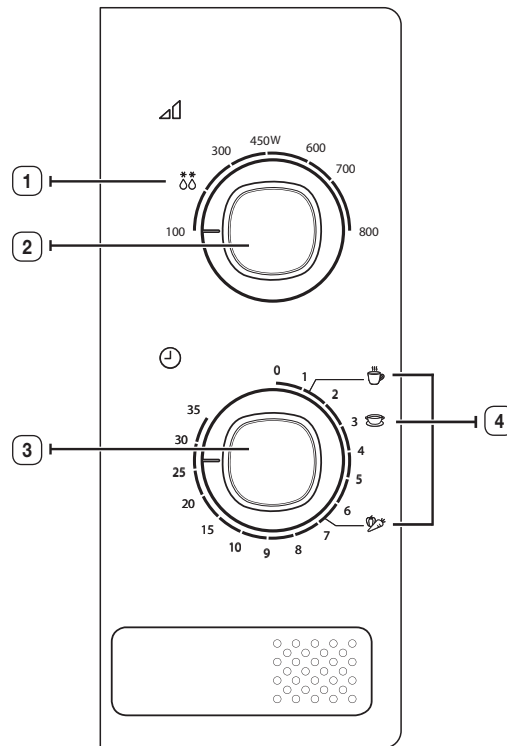

1. РАЗМОРОЗКА
2. РЕГУЛЯТОР МОЩНОСТИ ПРИГОТОВЛЕНИЯ
3. РЕГУЛЯТОР ТАЙМЕРА
4. БЫСТРЫЙ РАЗОГРЕВ

03 ФУНКЦИИ МИКРОВОЛНОВОЙ ПЕЧИ

ПАНЕЛЬ УПРАВЛЕНИЯ (ME81MR**)

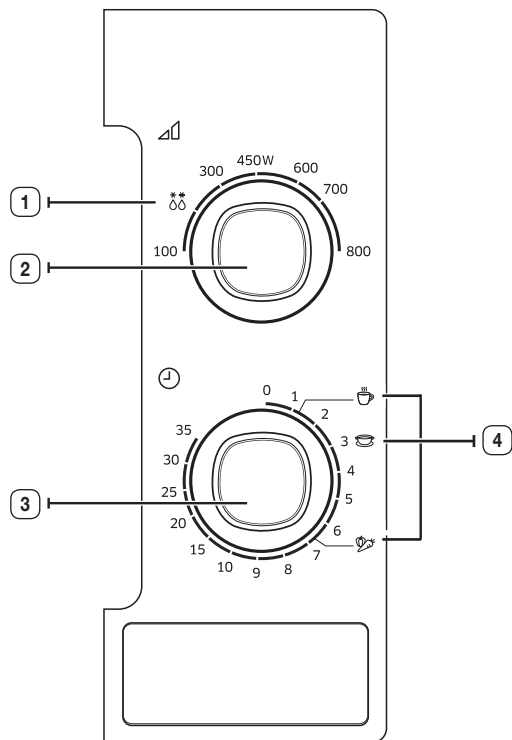

1. РАЗМОРОЗКА
2. РЕГУЛЯТОР МОЩНОСТИ ПРИГОТОВЛЕНИЯ
3. РЕГУЛЯТОР ТАЙМЕРА
4. БЫСТРЫЙ РАЗОГРЕВ

ПАНЕЛЬ УПРАВЛЕНИЯ (ME81AR*)

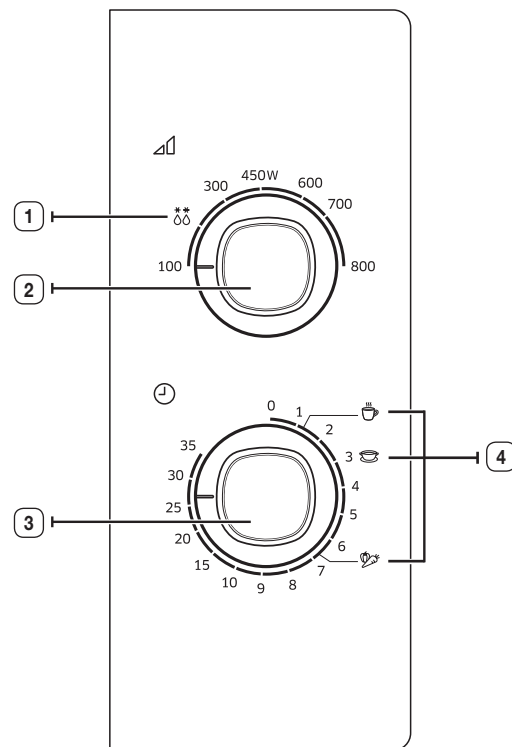

1. РАЗМОРОЗКА
2. РЕГУЛЯТОР МОЩНОСТИ ПРИГОТОВЛЕНИЯ
3. РЕГУЛЯТОР ТАЙМЕРА
4. БЫСТРЫЙ РАЗОГРЕВ



ИСПОЛЬЗОВАНИЕ ПЕЧИ

ПРИГОТОВЛЕНИЕ/РАЗОГРЕВ ПИЩИ

Ниже описывается процесс приготовления или разогрева пищи. ОБЯЗАТЕЛЬНО проверяйте заданные параметры приготовления, прежде чем оставить печь без присмотра.

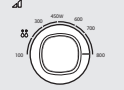
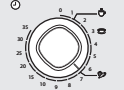
Сначала поместите пищу в центр вращающегося подноса и закройте дверцу.



	1. Установите максимальную мощность с помощью регулятора МОЩНОСТИ ПРИГОТОВЛЕНИЯ . (МАКСИМАЛЬНАЯ МОЩНОСТЬ: 800 Вт)
	2. Установите время работы печи поворотом регулятора ТАЙМЕРА . Результат: В печи загорится свет, и поднос начнет вращаться.

-  **Ни в коем случае** не включайте микроволновую печь, если в ней нет продуктов.
-  Можно изменить уровень мощности, повернув регулятор **МОЩНОСТИ ПРИГОТОВЛЕНИЯ**.

УРОВНИ МОЩНОСТИ

Можно выбрать один из уровней мощности, приведенных ниже.

Уровень мощности	Выходная мощность
ВЫСОКИЙ	800 Вт
РАЗОГРЕВАНИЕ	700 Вт
УМЕРЕННО ВЫСОКИЙ	600 Вт
СРЕДНИЙ	450 Вт
УМЕРЕННО НИЗКИЙ	300 Вт
РАЗМОРОЗКА	180 Вт
НИЗКИЙ	100 Вт

-  Если выбран более высокий уровень мощности, время приготовления необходимо уменьшить.
-  Если выбран более низкий уровень мощности, время приготовления необходимо увеличить.

ОСТАНОВКА ПРИГОТОВЛЕНИЯ ПИЩИ

Работу печи можно остановить в любой момент, чтобы проверить состояние пищи.

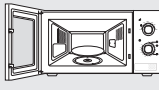
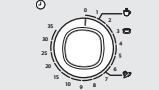
	1. Временная остановка; Откройте дверцу. Результат: Процесс приготовления пищи остановится. Чтобы возобновить процесс приготовления, закройте дверцу.
	2. Полная остановка; Установите регулятор ТАЙМЕРА в положение «0».

НАСТРОЙКА ВРЕМЕНИ ПРИГОТОВЛЕНИЯ ПИЩИ

Откорректируйте оставшееся время приготовления, повернув регулятор **ТАЙМЕРА**.

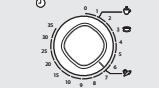
	<ul style="list-style-type: none">Просто поверните круговой переключатель ТАЙМЕРА, чтобы задать время приготовления.
--	---

РАЗМОРАЖИВАНИЕ ПРОДУКТОВ В РУЧНОМ РЕЖИМЕ

Функция размораживания позволяет размораживать мясо, птицу или рыбу.

Сначала поместите замороженный продукт в центр вращающегося подноса и закройте дверцу.

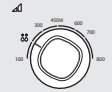
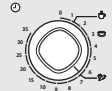
	1. Поверните регулятор МОЩНОСТИ ПРИГОТОВЛЕНИЯ до символа размораживания .
	2. С помощью регулятора ТАЙМЕРА выберите время приготовления. Результат: Начинается размораживание продуктов.

 Используйте только ту посуду, которая подходит для микроволновых печей.

ИСПОЛЬЗОВАНИЕ ФУНКЦИИ МГНОВЕННОГО РАЗОГРЕВА

Сначала поместите приготавливаемое блюдо в центр вращающегося подноса и закройте дверцу.

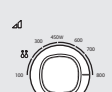
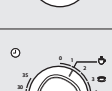
	1. Установите максимальный уровень мощности поворотом ручки РЕГУЛИРОВКИ МОЩНОСТИ ПРИГОТОВЛЕНИЯ .
	2. Поворотом ручки ТАЙМЕРА выберите один из режимов мгновенного разогрева. (напитки или суп/соус, свежие овощи).

 Используйте только ту посуду, которая подходит для микроволновых печей.

ПАРАМЕТРЫ РЕЖИМА МГНОВЕННОГО РАЗОГРЕВА

В данном разделе приведены некоторые советы и рекомендации, которые следует выполнять при приготовлении или разогреве пищи с использованием режима мгновенного разогрева и приготовления.

Блюдо	Размер порции	Время приготовления	Врем выдержки
Напитки 	150 мл	1 мин. 10 с	1-2 мин.
Суп/Соус (охлажденный) 	200-250 г	3 мин.	2-3 мин.
Свежие овощи 	150 мл (1 чашка) 250 мл (1 стакан)	6 мин. 40 с	2-3 мин.

РУКОВОДСТВО ПО ВЫБОРУ ПОСУДЫ

Для успешного приготовления пищи в микроволновой печи микроволны должны проникать сквозь пищу, не отражаясь от используемой посуды и не поглощаясь ею. Поэтому при выборе посуды следует соблюдать особую осторожность. Если посуда помечена, как предназначенная для использования в микроволновых печах, то ее можно использовать. В следующей таблице приведена информация о различных типах кухонных принадлежностей, возможности и способах их использования в микроволновой печи.

Кухонные принадлежности	Пригодность для использования в микроволновой печи	Примечания
Алюминиевая фольга	✓ X	Может использоваться в небольших количествах для защиты отдельных участков пищи от подгорания. Близкое расположение фольги к стенке печи или использование фольги в большом количестве может привести к образованию электрической дуги.
Тарелка для подрумянивания	✓	Не разогревайте более восьми минут.
Фарфор и керамика	✓	Фарфор, керамику, глазурованную керамику и тонкостенный фарфор обычно можно использовать, если на них нет металлической отделки.
Одноразовая посуда из полиэфирного волокна	✓	Такая посуда обычно используется для упаковки замороженных продуктов.
Упаковка продуктов быстрого приготовления		
<ul style="list-style-type: none"> • Полистироловые стаканчики и контейнеры 	✓	Можно использовать для разогрева продуктов. При перегреве полистирол может плавиться.
<ul style="list-style-type: none"> • Бумажные пакеты или газеты 	X	Существует риск возгорания.
<ul style="list-style-type: none"> • Переработанная из вторсырья бумага или металлическая отделка 	X	Может стать причиной возникновения электрической дуги.
Стекла посуда		
<ul style="list-style-type: none"> • Посуда, предназначенная для разогрева с последующей подачей на стол 	✓	Может использоваться при отсутствии металлической отделки.

Кухонные принадлежности	Пригодность для использования в микроволновой печи	Примечания
<ul style="list-style-type: none"> • Тонкостенная стеклянная посуда • Стеклянные банки 	✓	Может использоваться для разогрева продуктов и жидкостей. При резком нагреве хрупкое стекло может разбиться или лопнуть. Нужно обязательно снять крышку. Подходит только для разогрева.
Металл		
<ul style="list-style-type: none"> • Блюда • Пакеты для заморозки с проволоочной обвязкой 	X	Может стать причиной возникновения электрической дуги или возгорания.
Бумага		
<ul style="list-style-type: none"> • Тарелки, чашки, текстильные и бумажные салфетки • Переработанная бумага 	✓	Для приготовления в течение короткого времени и разогрева. Для поглощения избыточной влаги. Может стать причиной возникновения электрической дуги.
Пластик		
<ul style="list-style-type: none"> • Контейнеры • Липкая пленка • Пакеты для заморозки 	✓	В частности, жаропрочный термопластик. Некоторые другие виды пластика при высокой температуре могут деформироваться или обесцвечиваться. Не используйте меламиновый пластик. Может использоваться для сохранения влаги. Не должна соприкасаться с продуктами. Будьте осторожны, чтобы не обжечься горячим паром, снимая пленку. Только если они пригодны для кипячения или использования в печи. Не должны быть закрыты герметично. При необходимости проткните вилкой.
Вощеная или жиронепроницаемая бумага	✓	Может использоваться для сохранения влаги и предупреждения разбрызгивания.

✓ : Рекомендуется ✓X : Использовать с осторожностью X : Не рекомендуется

УСТРАНЕНИЕ НЕИСПРАВНОСТЕЙ

Если возникла какая-либо из проблем, перечисленных ниже, попробуйте применить предлагаемые решения.

Это нормальное явление.

- Образование конденсата внутри печи.
- Воздушный поток вокруг дверцы и корпуса.
- На дверце и корпусе присутствуют световые блики.
- Выход пара по периметру двери или из вентиляционных отверстий.

Печь не начинает работать при повороте регулятора ТАЙМЕР.

- Плотно ли закрыта дверца?

Пища оказывается плохо приготовленной.

- Правильно ли установлено время при помощи регулятора таймера?
- Закрыта ли дверца?
- Не произошла ли перегрузка электрической сети, что привело к сгоранию плавкого предохранителя либо срабатыванию автомата защиты?

Продукт либо не готов, либо передержан.

- Правильно ли установлено время приготовления для данного типа пищи?
- Правильно ли установлен уровень мощности?

Лампочка не работает.

- Лампочку не следует заменять самостоятельно из соображений безопасности. Свяжитесь с ближайшим официальным офисом обслуживания клиентов Samsung, чтобы договориться о замене лампочки квалифицированным инженером.

Печь создает помехи для радиоприемников и телевизоров.

- При работе печи могут наблюдаться небольшие помехи в работе радиоприемников и телевизоров. Это нормальное явление. Чтобы решить эту проблему, установите печь вдали от телевизоров, радиоприемников и антенн.

В печи наблюдается появление искр и потрескивание (образование дуги).

- Возможно, используется посуда с металлической отделкой.
- Не оставлена ли в печи вилка или другая металлическая посуда?
- Не находится ли алюминиевая фольга слишком близко к внутренним стенкам?

Задымление и неприятный запах при первом включении.

- Это временное явление из-за нагрева новых компонентов. Задымление и запах полностью исчезнут через 10 минут работы. Чтобы быстрее избавиться от запаха, поместите в печь кусочек лимона или лимонный сок.

- ✎ Если с помощью описанных выше инструкций не удалось устранить проблему, обратитесь в местный центр по обслуживанию клиентов компании SAMSUNG.

Подготовьте следующие сведения:

- Номер модели и серийный номер, обычно указаны на задней панели микроволновой печи.
- Подробные сведения о гарантии
- Четкое описание возникшей проблемы

Затем обратитесь к местному дилеру или в службу послепродажного обслуживания компании SAMSUNG.



ТЕХНИЧЕСКИЕ ХАРАКТЕРИСТИКИ

Компания SAMSUNG постоянно совершенствует свою продукцию. Характеристики устройства и настоящая инструкция могут быть изменены без предварительного уведомления.

Модель	ME81KR*-1, ME81KR*-2, ME81KR*-3, ME81MR**, ME81AR*
Источник питания	230 В — 50 Гц
Потребление электроэнергии СВЧ	1150 Вт
Производимая мощность	100 Вт / 800 Вт (IEC-705)
Рабочая частота	2450 МГц
Магнетрон	OM75S(31)
Метод охлаждения	Двигатель вентилятора
Размеры (Ш x В x Г) Внешние	489 x 275 x 364 мм (ME81KR*-1) 489 x 275 x 360 мм (ME81KR*-2) 489 x 275 x 369 мм (ME81KR*-3) 489 x 275 x 359 мм (ME81MR**) 489 x 275 x 364 мм (ME81AR*)
Внутренняя камера печи	330 x 211 x 324 мм
Объем	23 литров
Вес Нетто	Прибл. 11,5 кг (ME81KR*-1, ME81KR*-2, ME81KR*-3, ME81AR*) Прибл. 12,0 кг (ME81MR**)

※ **оборудование класса I**

ЗАМЕТКИ

	Символ «не для пищевой продукции» применяется в соответствии с техническим регламентом Таможенного союза «О безопасности упаковки» 005/2011 и указывает на то, что упаковка данного продукта не предназначена для повторного использования и подлежит утилизации. Упаковку данного продукта запрещается использовать для хранения пищевой продукции.
	Символ «петля Мебиуса» указывает на возможность утилизации упаковки. Символ может быть дополнен обозначением материала упаковки в виде цифрового и/или буквенного обозначения.

Подлежит использованию по назначению
в нормальных условиях
Срок службы: 7 лет

ЗАМЕТКИ

ЗАМЕТКИ

ЗАМЕТКИ

ЗАМЕТКИ

SAMSUNG

EAC

Производитель: Samsung Electronics Co., Ltd / Самсунг Электроникс Ко., Лтд

Адрес производителя: (Мэтан-донг) 129, Самсунг-ро, Йонгтонг-гу, Сувон-си, Гйонгги-до, Корея, 16677

Адрес мощностей производства: ЛОТ 2, ЛЕБУХ 2, НОРС КЛАНГ СТРЕЙТС, ЭРИА 21, ИНДАСТРИАЛ ПАРК, 42000 ПОРТ КЛАНГ, СЕЛАНГОР ДАРУЛ ЭСАН, МАЛАЙЗИЯ

Страна производства: Малайзия

Импортер в России: ООО «Самсунг Электроникс Рус Компани»

Адрес: Российская Федерация, 123242, г. Москва, Новинский бульвар, д. 31, помещение 1, 2

В СЛУЧАЕ ВОЗНИКНОВЕНИЯ ВОПРОСОВ ИЛИ КОММЕНТАРИЕВ

СТРАНА	ТЕЛЕФОН	ВЕБ-САЙТ
RUSSIA	8-800-555-55-55	www.samsung.com/ru/support
GEORGIA	0-800-555-555	www.samsung.com/support
ARMENIA	0-800-05-555	www.samsung.com/support
AZERBAIJAN	0-88-555-55-55	www.samsung.com/support
KYRGYZSTAN	00-800-500-55-500 (GSM: 9977)	www.samsung.com/support
UZBEKISTAN	00-800-500-55-500 (GSM: 7799)	www.samsung.com/support
KAZAKHSTAN	8-10-800-500-55-500 (GSM: 7799)	www.samsung.com/kz_ru/support
TAJIKISTAN	8-10-800-500-55-500 (GSM: 8888)	www.samsung.com/support
MONGOLIA	1800-25-55	www.samsung.com/support
BELARUS	810-800-500-55-500	www.samsung.com/support
MOLDOVA	+373-22-667-400	www.samsung.com/support
UKRAINE	0-800-502-000	www.samsung.com/ua/support (Ukrainian)



DE68-04286A-04

Мікрохвильова піч

Інструкція користувача і
посібник із приготування їжі

Зверніть увагу на те, що гарантія Samsung HE поширюється на дзвінки в центр обслуговування, що стосуються пояснень щодо принципів роботи виробу, коригування неправильного встановлення виробу або чищення чи технічного обслуговування.

ME81KR*-1 ME81KR*-2
ME81KR*-3 ME81MR**
ME81AR*

уявіть **МОЖЛИВОСТІ**

Дякуємо за придбання цього виробу компанії
Samsung.

SAMSUNG

ЗМІСТ

Вказівки з техніки безпеки	2
Встановлення	8
Приладдя.....	8
Місце встановлення.....	8
Скляна тарілка	8
Догляд	9
Чищення.....	9
Заміна (ремонт)	9
Догляд за пристроєм у разі тривалого простою	9
Функції печі	10
Піч (ME81KR*-1, ME81KR*-2, ME81KR*-3).....	10
Піч (ME81MR**)	10
Піч (ME81AR*)	11
Панель керування (ME81KR*-1, ME81KR*-2, ME81KR*-3).....	11
Панель керування (ME81MR**)	12
Панель керування (ME81AR*)	12
Використання печі	13
Приготування/Розігрівання.....	13
Рівень потужності	13
Зупинка приготування їжі	13
Регулювання часу приготування	13
Розмороження вручну	14
Використання режиму швидкого розігрівання	14
Параметри режиму швидкого розігрівання	14
Посібник із вибору посуду	15
Усунення несправностей	16
Технічні характеристики	17

Вказівки з техніки безпеки

ВАЖЛИВІ ІНСТРУКЦІ З ТЕХНІКИ БЕЗПЕКИ

УВАЖНО ПРОЧИТАЙТЕ І ЗБЕРІГАЙТЕ ДЛЯ ДОВІДКИ В МАЙБУТНЬОМУ.

ПОПЕРЕДЖЕННЯ. Якщо пошкоджено дверцята або ущільнювачі дверцят, піч не можна використовувати до тих пір, поки її не полагодить спеціаліст.

ПОПЕРЕДЖЕННЯ. Для осіб, які не є спеціалістами, небезпечно проводити обслуговування та ремонт, що включає зняття кришки, яка захищає від впливу мікрохвиль.

ПОПЕРЕДЖЕННЯ. Рідини та інші продукти не можна розігрівати в щільно закритих ємностях, оскільки вони можуть вибухнути.

ПОПЕРЕДЖЕННЯ. Діти можуть користуватися піччю без нагляду дорослих, лише якщо попередньо отримали відповідні вказівки, можуть безпечно користуватися піччю і усвідомлюють небезпеку від неправильного користування.

Цей пристрій призначено виключно для побутового використання; його не слід використовувати у таких місцях:

- у кухонному блоці в магазині, офісі та інших робочих середовищах;
- на фермерських господарствах;
- клієнтами у готелях, мотелях та інших подібних закладах;
- у закладах, які пропонують ночівлю і сніданок.

Використовуйте лише посуд і приладдя, призначені для мікрохвильових печей.

Нагріваючи їжу у пластиковому чи паперовому посуді, необхідно час від часу заглядати в піч, оскільки посуд може загорітися.

Ця мікрохвильова піч призначена для розігрівання продуктів і напоїв. Висушування продуктів або одягу, підігрівання подушечок для обігрівання, тапочок, губок, вологих ганчірок і подібних предметів може призвести до травмування, займання або пожежі.

Якщо побачите чи відчуєте дим, вимкніть піч і від'єднайте кабель від розетки. Не відкривайте дверцята, щоб полум'я згасло без доступу кисню. Під час нагрівання напоїв у печі існує небезпека раптового закипання рідини, тому необхідно обережно поводитися з наповненим рідиною посудом. Щоб запобігти опікам, вміст пляшок із молоком і баночок із дитячим харчуванням необхідно перемішувати та збовтувати, а також перевіряти його температуру перед годуванням дитини. Не можна нагрівати в мікрохвильовій печі яйця у шкаралупі або неочищені круто зварені яйця, оскільки вони можуть вибухнути навіть після закінчення підігрівання. Піч необхідно регулярно чистити і видаляти з неї залишки продуктів. Якщо не підтримувати піч у чистоті, можливе пошкодження покриття печі, що призведе до скорочення терміну служби печі та може стати причиною виникнення небезпечних ситуацій.

Мікрохвильову піч слід ставити лише на шафку (яка стоїть окремо), в жодному разі не в шафку.

У мікрохвильову піч заборонено ставити продукти і напої в металевому посуді.

Слідкуйте, щоб не змістити скляну тарілку, яка обертається, коли виймаєте ємності з пристрою.

Пристрій не можна чистити гарячою парою.

Пристрій не можна мити під струменем води.

Цей пристрій не розраховано для встановлення у транспортних засобах, трейлерах тощо.

Цей пристрій не призначений для використання особами (зокрема дітьми) з обмеженими фізичними, сенсорними чи розумовими можливостями, або особами, які не мають достатнього досвіду чи знань, якщо вони перебувають без нагляду відповідальної за їхню безпеку особи або не навчені безпечно користуватися пристроєм.

За малими дітьми слід наглядати, щоб вони не гралися пристроєм.

Діти, старші 8-ми років, особи з обмеженими фізичними, сенсорними або розумовими можливостями, чи особи, які не мають достатнього досвіду чи знань, можуть користуватися пристроєм, лише якщо перебувають під наглядом або навчені безпечно користуватись пристроєм і усвідомлюють небезпеку від неправильного користування. Не дозволяйте дітям гратися цим пристроєм. Чистити та обслуговувати пристрій діти можуть лише під наглядом дорослих.

- Якщо кабель живлення пошкоджено, задля уникнення небезпеки його має замінити виробник, працівник служби обслуговування чи кваліфікований спеціаліст.

Цю піч потрібно встановлювати у правильному напрямку і на такій висоті, щоб отримати легкий доступ до камери і панелі керування.

Перш ніж використовувати піч вперше, слід підігріти в ній воду протягом 10 хвилин.

- Якщо піч видає незрозумілий шум, чути запах горілого чи йде дим, негайно від'єднайте штепсель від мережі та зверніться до найближчого центру обслуговування.

Мікрохвильова піч має бути розташована так, щоб забезпечити вільний доступ до розетки.

Загальні вказівки з безпеки

Будь-які зміни або ремонт пристрою повинен здійснювати лише кваліфікований спеціаліст.

Не розігрівайте рідини або продукти у щільно закритій ємності в режимі мікрохвиль.

Не використовуйте для чищення печі бензол, розчинник, спиртовий засіб чи засоби, які використовують пару або воду під високим тиском.

Не встановлюйте піч: біля обігрівачів і легкозаймистих матеріалів; у місці з високим вмістом жиру, вологому або запиленому місці, під прямим сонячним промінням і водою (дощем), чи в місцях, де може витікати газ, на нерівній поверхні.

Цю піч слід належно заземлити відповідно до місцевих і національних норм.

Регулярно чистьте сухою ганчіркою роз'єми і контакти вилки живлення від сторонніх речовин.

Не тягніть і не згинайте надміру кабель живлення, не ставте на нього важкі предмети.

Якщо є витік газу (пропану, зрідженого нафтового газу тощо), негайно провітритіть приміщення. Не торкайтесь кабелю живлення.

Не торкайтесь кабелю живлення мокрими руками.

Не виймайте вилку кабелю живлення з розетки, коли піч працює.

Не вставляйте в отвори печі пальці чи інші сторонні предмети. Якщо в піч потрапить сторонній предмет, вийміть вилку кабелю живлення з розетки і зверніться в місцевий центр обслуговування Samsung.

Не тисніть надмірно та не стукайте по печі.

Не ставте піч на ламкі предмети.

Упевніться, що напруга, частота і струм мережі відповідають технічним характеристикам пристрою.

Надійно вставляйте вилку кабелю живлення в розетку. Не використовуйте адаптер для кількох штепселів, кабель-подовжувач або електричний трансформатор.

Не підвішуйте кабель живлення на металеві предмети. Упевніться, що кабель живлення прокладений між предметами чи позаду печі.

Не використовуйте пошкоджену вилку, кабель живлення або ненадійно закріплену розетку. Якщо вилка чи кабель живлення пошкоджені, зверніться в місцевий центр обслуговування Samsung.

Не лейте і не розпилюйте воду на або у піч.

Не ставте предмети на або всередину печі, на дверцята печі.

Не розпилюйте летючі речовини, наприклад інсектициди, на поверхню печі.

Не зберігайте легкозаймисті матеріали в печі. Оскільки випари спирту можуть контактувати з гарячими частинами печі, будьте обережні, коли нагріваєте їжу чи напої, які містять спирт.

Діти можуть вдаритись чи притиснути пальці дверцятами. Тримайте дітей подалі, коли відкриваєте/закриваєте дверцята.

Попередження щодо мікрохвиль

Під час нагрівання напоїв у печі існує небезпека раптового закипання рідини, тому необхідно обережно поводитися з наповненим рідиною посудом. Завжди давайте напоям постояти щонайменше 20 секунд, перш ніж пити їх. Якщо потрібно, помішуйте напій під час розігрівання. Завжди помішуйте напій після розігрівання. У разі опіку дотримуйтеся цих інструкцій із надання першої допомоги.

1. Занурте обпечене місце в холодну воду щонайменше на 10 хвилин.

2. Накладіть на обпечену ділянку чисту суху пов'язку.

3. Не наносьте на обпечену ділянку жодних кремів, олій чи лосьйонів.

Не кладіть піддон чи решітку у воду відразу після приготування, оскільки так можна їх пошкодити.

Не використовуйте піч для приготування страв у фритюрі, оскільки температуру олії контролювати неможливо. Може статися раптове закипання гарячої олії.

Правила техніки безпеки для мікрохвильової печі

Використовуйте лише посуд, призначений для мікрохвильових печей. Не використовуйте металеві контейнери, посуд із золотистою чи сріблястою оправою, шампури тощо.

Знімайте металеві затискачі. Може виникнути електричний розряд.

Не використовуйте піч для сушіння газет чи одягу.

Невелику кількість їжі ставте на недовгий час, щоб не перегріти її і щоб вона не закипала.

Тримайте кабель живлення і його вилку подалі від води і джерел тепла.

Щоб уникнути ризику вибуху, не нагрівайте яйця у шкаралупі або цілі круто зварені яйця. Не нагрівайте герметично закриті контейнери, горіхи, помідори тощо.

Не накривайте вентиляційні отвори тканиною або папером. Може статися займання. Піч може перегрітись і вимкнутись автоматично; піч не працюватиме, поки достатньо не охолоне.

Коли виймаєте страви з печі, завжди використовуйте спеціальні рукавиці.

Помішуйте рідину під час розігрівання або після розігрівання і дайте їй охолонути щонайменше 20 секунд, щоб запобігти її раптовому закипанню.

Відкривайте дверцята, стоячи на відстані витягнутої руки від печі, щоб запобігти отриманню опіків від гарячого повітря або пари, що виходять із печі.

Не вмикайте піч, коли вона порожня. З метою безпеки піч автоматично вимкнеться через 30 хвилин. Рекомендовано постійно зберігати склянку води всередині печі для поглинання мікрохвильової енергії у випадку випадкового увімкнення печі.

Встановлюйте піч, дотримуючись належної відстані від стіни чи інших предметів, як зазначено в цьому посібнику (дивіться розділ «Встановлення мікрохвильової печі»).

Будьте уважні, коли підключаєте інші електропристрої до розетки біля печі.

Правила техніки безпеки для режиму мікрохвиль

Недотримання цих запобіжних заходів може призвести до шкідливого впливу мікрохвильового випромінювання на організм.

- Не вмикайте піч, якщо дверцята відкриті. Не використовуйте піч із зіпсованими блокувальними контактами (замками дверцят). Не вставляйте нічого в отвори блокувальних контактів.
- Не вставляйте нічого між дверцятами та передньою панеллю печі і не допускайте накопичення часточок продуктів або миючих засобів на ущільнювальних поверхнях. Підтримуйте дверцята та їх ущільнювальні поверхні в чистоті, протираючи їх після кожного використання печі спочатку вологою, а потім м'якою сухою ганчіркою.
- Не вмикайте піч, якщо вона несправна. Використовуйте піч лише після того, як її оглянув кваліфікований спеціаліст.
Важлива інформація: дверцята печі мають надійно закриватись. Дверцята не мають бути зігнутими; завіси дверцят не мають бути поламані чи послаблені; ущільнювачі дверцят та ущільнювальні поверхні не мають бути пошкодженими.
- Усі налаштування та ремонт повинен виконувати кваліфікований спеціаліст.

Обмеження гарантії

Компанія Samsung буде стягувати плату за ремонт у випадку заміни аксесуарів або ремонту косметичних дефектів, якщо пошкодження пристрою або аксесуару сталися з вини користувача. Елементи, які підпадають під цю умову:

- зігнуті, подряпані чи поламани дверцята, ручки, зовнішня панель чи панель керування;
- зламаний або відсутній піддон, напрямний ролик, муфта або решітка-гриль. Використовуйте цю піч лише за призначенням, як описано в цьому посібнику. Попередження та важлива інформація з техніки безпеки, викладені в цьому посібнику, не описують усі можливі умови та ситуації, які можуть трапитись. Під час встановлення, обслуговування й експлуатації цієї печі користувач повинен керуватися здоровим глуздом та бути уважним і обережним. Ці інструкції стосуються різних моделей мікрохвильових печей, тому характеристики вашої печі можуть дещо відрізнятися від описаних у цьому посібнику, а також не всі знаки попередження можуть стосуватися вашої печі. У разі виникнення запитань чи проблем звертайтеся у місцевий центр обслуговування Samsung або шукайте додаткову інформацію та технічну підтримку на веб-сайті www.samsung.com.

Використовуйте цю піч виключно для розігрівання їжі. Вона призначена лише для побутового використання. Не нагрівайте тканини будь-якого типу чи пакети із зернами. Виробник не нестиме відповідальності за шкоду, яка виникла внаслідок неналежного або неправильного використання печі.

Щоб уникнути псування поверхні печі і небезпечних ситуацій, завжди підтримуйте піч у чистоті і хорошому стані.

Визначення групи, до якої належить виріб

Цей виріб є пристроєм 2-ї групи класу В, що працює в діапазоні ISM. Друга група включає всі пристрої, які працюють у діапазоні ISM, у яких виробляється та/або використовується радіочастотна енергія у вигляді електромагнітного випромінювання для обробки матеріалів, а також електроерозійні верстати (EDM) та пристрої для електродугового зварювання.

Пристрої класу В призначені для побутового використання та в установках, під'єднаних до побутової електромережі з низькою напругою.

Правильна утилізація виробу (Відходи електричного та електронного обладнання)



(Стосується країн, в яких запроваджено системи розподіленої утилізації)

Ця позначка на виробі, аксесуарах або в документації до них вказує, що виріб, а також відповідні електронні аксесуари (наприклад, зарядний пристрій, гарнітура, USB-кабель) не можна викидати разом із побутовим сміттям після завершення терміну експлуатації. Щоб запобігти можливій шкоді довкіллю або здоров'ю людини через неконтрольовану утилізацію, утилізуйте це обладнання окремо від інших видів відходів, віддаючи його на переробку та уможливаючи таким чином повторне використання матеріальних ресурсів. Фізичні особи можуть звернутися до продавця, у якого було придбано виріб, або до місцевого урядового закладу, щоб отримати відомості про місця та способи нешкідливої для довкілля вторинної переробки виробу. Корпоративним користувачам слід звернутися до свого постачальника та перевірити правила й умови договору про придбання. Цей виріб потрібно утилізувати окремо від інших промислових відходів.

ВСТАНОВЛЕННЯ

ПРИЛАДДЯ

Залежно від придбаної моделі в комплекті постачаються декілька аксесуарів, які можна використовувати в різний спосіб.

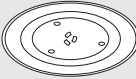
	<p>1. Роликова опора, яка кріпиться в центрі печі. Призначення: роликова опора підтримує скляну тарілку.</p>
	<p>2. Скляна тарілка, яку ставлять на роликову опору так, щоб центр був з'єднаний із муфтою. Призначення: скляна тарілка служить як поверхня для приготування; її можна легко вийняти і почистити.</p>

 **НЕ** можна користуватися мікрохвильовою пічкою, якщо не встановлено роликову опору і скляну тарілку.

МІСЦЕ ВСТАНОВЛЕННЯ

- Виберіть пласку, рівну поверхню на висоті приблизно 85 см від підлоги. Поверхня має витримувати вагу печі.
- Забезпечте простір для вентиляції: не менше 10 см позаду і з боків та 20 см згори.

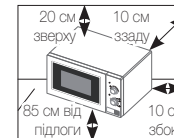

- Не встановлюйте піч у спекотному або вологому місці, наприклад поряд з іншими печами або обігрівачами.
- Дотримуйтеся технічних вимог щодо живлення для цієї печі. Використовуйте лише схвалений кабель-подовжувач, якщо такий потрібний.
- Перед першим використанням печі протріть внутрішні поверхні та ущільнювач дверцят вологою ганчіркою.

СКЛЯНА ТАРИЛКА

Вийміть із печі всі пакувальні матеріали. Встановіть роликову опору і скляну тарілку. Упевніться, що тарілка вільно обертається.

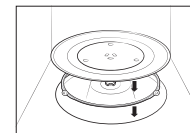

ДОГЛЯД

ЧИЩЕННЯ

Чистьте піч регулярно, що уникнути накопичення бруду на поверхні або всередині печі. Звертайте увагу на дверцята, ущільнювачі дверцят, скляну тарілку та роликову опору (лише для відповідних моделей).

Якщо дверцята не відкриваються чи не закриваються належним чином, спершу перевірте, чи не накопився бруд на ущільнювачі дверцят. Для чищення внутрішньої та зовнішньої поверхні печі використовуйте м'яку ганчірку, змочену в мильній воді. Сполосніть і ретельно висушіть піч.

Видалення стійких забруднень із неприємним запахом усередині печі

1. Поставте горняtko з розведеним лимонним соком посередині скляної тарілки порожньої печі.
2. Нагрівайте піч 10 хвилин за максимального рівня потужності.
3. Після завершення циклу зачекайте, поки піч охолоне. Тоді відчиніть дверцята і почистьте камеру печі.

Чищення внутрішньої поверхні моделей з обертовим нагрівальним елементом

Щоб почистити верхню частину камери, опустіть верхній нагрівальний елемент на 45°, як показано на малюнку. Так чистити верхню частину камери буде зручніше. Після завершення чищення встановіть верхній нагрівальний елемент на місце.

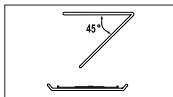

⚠ УВАГА

- Підтримуйте дверцята і ущільнювачі дверцят у чистоті і перевіряйте, чи належним чином відчиняються та зачиняються дверцята. Інакше строк служби печі може бути коротшим.
- Слідкуйте, щоб не пролити воду у вентиляційні отвори печі.
- Не використовуйте для чищення печі абразивні або хімічні речовини.
- Після кожного використання печі чистьте камеру м'яким миючим засобом, коли піч охолоне.

ЗАМІНА (РЕМОНТ)

⚠ ПОПЕРЕДЖЕННЯ

Ця піч не має внутрішніх частин, які може зняти користувач. Не намагайтеся замінити частину або ремонтувати піч самотужки.

- У разі виникнення проблем із завісами, ущільнювачем та/або дверцятами зверніться до кваліфікованого техника або в місцевий центр обслуговування Samsung щодо технічної підтримки.
- З питань заміни лампочки звертайтеся до місцевого центру обслуговування Samsung. Не замінюйте її самотужки.
- У разі виникнення проблем із корпусом печі спершу від'єднайте кабель живлення від розетки, а тоді зверніться в місцевий центр обслуговування Samsung.

ДОГЛЯД ЗА ПРИСТРОЄМ У РАЗІ ТРИВАЛОГО ПРОСТОЮ

Якщо ви не використовуватимете піч тривалий час, від'єднайте кабель живлення від розетки і перемістіть піч у сухе, незаплене місце. Пил і волога, які накопичуються всередині печі, можуть негативно вплинути на її роботу.

функції печі

ПІЧ (ME81KR*-1, ME81KR*-2, ME81KR*-3)

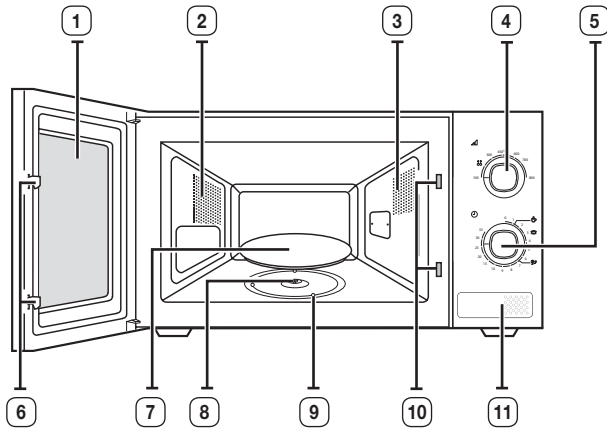

- | | |
|-------------------------|-----------------------------------|
| 1. ДВЕРЦЯТА | 7. СКЛЯНА ТАРИЛКА |
| 2. ВЕНТИЛЯЦІЙНІ ОТВОРИ | 8. МУФТА |
| 3. ОСВІТЛЕННЯ | 9. РОЛИКОВА ОПОРА |
| 4. РЕГУЛЯТОР ПОТУЖНОСТІ | 10. ОТВОРИ БЛОКУВАЛЬНИХ КОНТАКТІВ |
| 5. РЕГУЛЯТОР ТАЙМЕРА | 11. КНОПКА ВІДКРИВАННЯ ДВЕРЦЯТ |
| 6. ЗАМКИ ДВЕРЦЯТ | |

ПІЧ (ME81MR**)

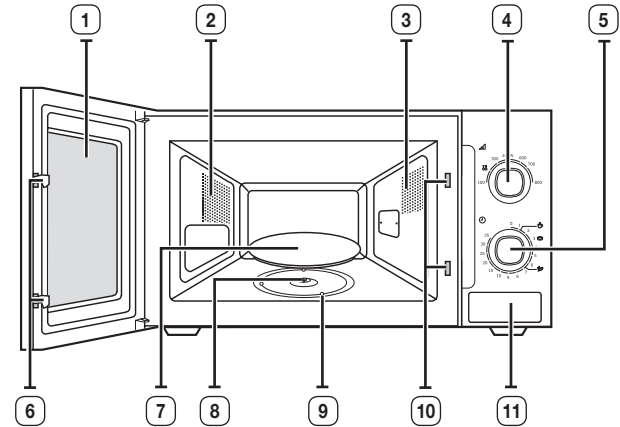

- | | |
|-------------------------|-----------------------------------|
| 1. ДВЕРЦЯТА | 7. СКЛЯНА ТАРИЛКА |
| 2. ВЕНТИЛЯЦІЙНІ ОТВОРИ | 8. МУФТА |
| 3. ОСВІТЛЕННЯ | 9. РОЛИКОВА ОПОРА |
| 4. РЕГУЛЯТОР ПОТУЖНОСТІ | 10. ОТВОРИ БЛОКУВАЛЬНИХ КОНТАКТІВ |
| 5. РЕГУЛЯТОР ТАЙМЕРА | 11. КНОПКА ВІДКРИВАННЯ ДВЕРЦЯТ |
| 6. ЗАМКИ ДВЕРЦЯТ | |

ПІЧ (ME81AR*)

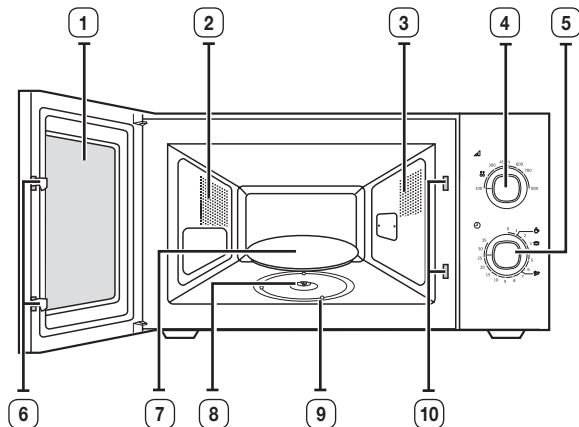

- | | |
|-------------------------|-----------------------------------|
| 1. ДВЕРЦЯТА | 6. ЗАМКИ ДВЕРЦЯТ |
| 2. ВЕНТИЛЯЦІЙНІ ОТВОРИ | 7. СКЛЯНА ТАРІЛКА |
| 3. ОСВІТЛЕННЯ | 8. МУФТА |
| 4. РЕГУЛЯТОР ПОТУЖНОСТІ | 9. РОЛИКОВА ОПОРА |
| 5. РЕГУЛЯТОР ТАЙМЕРА | 10. ОТВОРИ БЛОКУВАЛЬНИХ КОНТАКТІВ |

ПАНЕЛЬ КЕРУВАННЯ (ME81KR*-1, ME81KR*-2, ME81KR*-3)

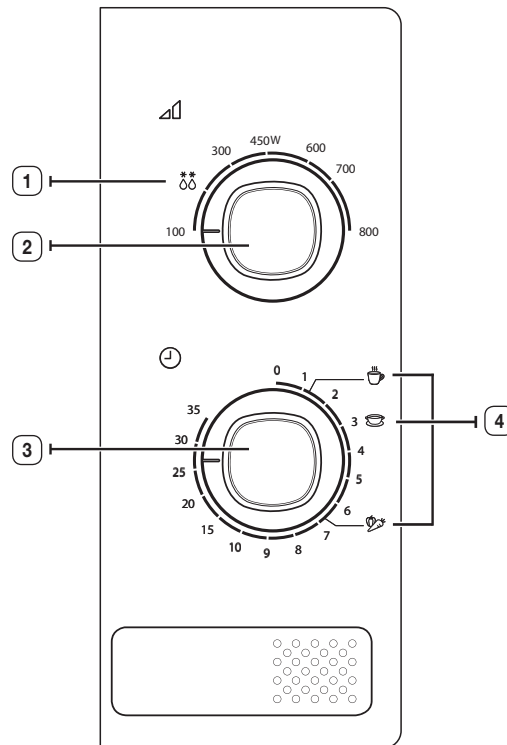

1. РОЗМОРОЖЕННЯ
2. РЕГУЛЯТОР ПОТУЖНОСТІ
3. РЕГУЛЯТОР ТАЙМЕРА
4. ШВИДКЕ РОЗІГРІВАННЯ

03 ФУНКЦІЇ ПЕЧІ

ПАНЕЛЬ КЕРУВАННЯ (ME81MR**)

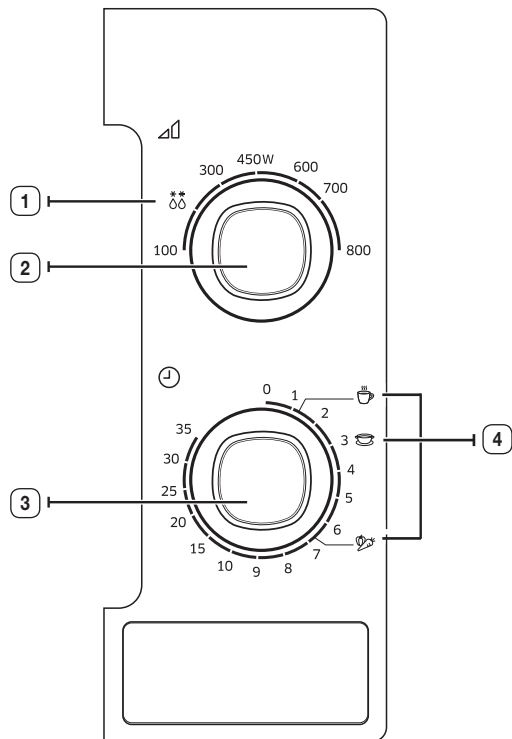

1. РОЗМОРОЖЕННЯ
2. РЕГУЛЯТОР ПОТУЖНОСТІ
3. РЕГУЛЯТОР ТАЙМЕРА
4. ШВИДКЕ РОЗІГРІВАННЯ

ПАНЕЛЬ КЕРУВАННЯ (ME81AR*)

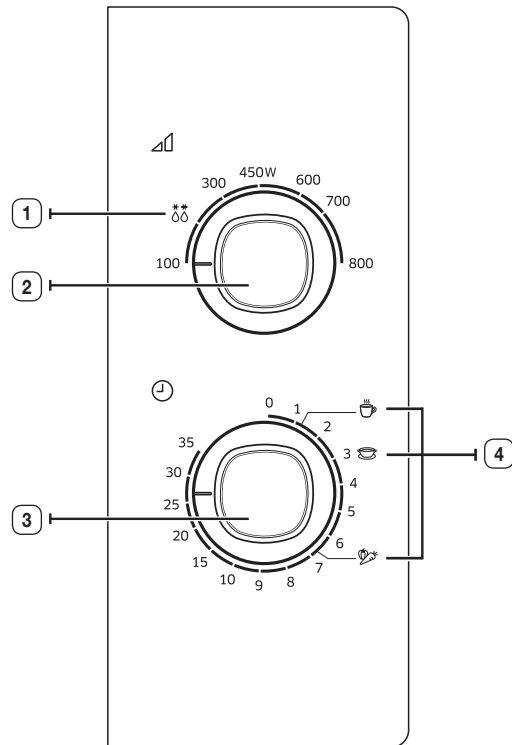

1. РОЗМОРОЖЕННЯ
2. РЕГУЛЯТОР ПОТУЖНОСТІ
3. РЕГУЛЯТОР ТАЙМЕРА
4. ШВИДКЕ РОЗІГРІВАННЯ

ВИКОРИСТАННЯ ПЕЧІ

ПРИГОТУВАННЯ/РОЗІГРІВАННЯ

Нижче пояснено, як правильно приготувати або розігріти їжу. ЗАВЖДИ перевіряйте встановлені вами режими, перед тим як залишити піч без нагляду. Насамперед викладіть продукти на середину скляної тарілки і закрийте дверцята.

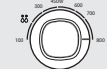
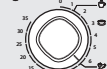
	1. Встановіть максимальний рівень потужності, повернувши РЕГУЛЯТОР ПОТУЖНОСТІ (МАКСИМАЛЬНА ПОТУЖНІСТЬ: 800 Вт)
	2. Встановіть час, повернувши регулятор ТАЙМЕРА у потрібне положення. Результат: Всередині печі засвітиться світло, і тарілка почне крутитися.

 **Ніколи** не вмикайте порожню мікрохвильову піч.

 Щоб змінити потужність під час приготування їжі, повертайте **РЕГУЛЯТОР ПОТУЖНОСТІ**.

РІВЕНЬ ПОТУЖНОСТІ

Можна вибрати один із нижченаведених рівнів потужності.

Рівень потужності	Вихідна потужність
ВИСОКИЙ	800 Вт
РОЗІГРІВАННЯ	700 Вт
ВИЩЕ СЕРЕДНЬОГО	600 Вт
СЕРЕДНІЙ	450 Вт
НИЖЧЕ СЕРЕДНЬОГО	300 Вт
РОЗМОРОЖЕННЯ	180 Вт
НИЗЬКИЙ	100 Вт

 Якщо вибрати вищий рівень потужності, то час приготування необхідно зменшити.

 Якщо вибрати нижчий рівень потужності, то час приготування необхідно збільшити.

ЗУПИНКА ПРИГОТУВАННЯ ЇЖІ

Зупинити процес приготування можна в будь-який час, щоб проконтролювати приготування їжі.

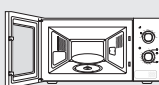
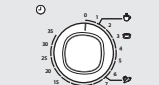
	1. Щоб призупинити тимчасово Відкрийте дверцята. Результат: Приготування їжі зупиняється. Щоб продовжити приготування, закрийте дверцята.
	2. Щоб повністю зупинити приготування Встановіть регулятор ТАЙМЕРА в положення «0».

РЕГУЛЮВАННЯ ЧАСУ ПРИГОТУВАННЯ

Залишковий час приготування можна змінювати, повертаючи регулятор **ТАЙМЕРА**.

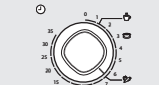
	<ul style="list-style-type: none">Просто повертайте регулятор ТАЙМЕРА, щоб налаштувати час приготування.
--	---

РОЗМОРОЖЕННЯ ВРУЧНУ

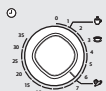

За допомогою цього режиму можна розморозити м'ясо, птицю та рибу. Спершу покладіть заморожені продукти по центру скляної тарілки і закрийте дверцята.

	1. Поверніть РЕГУЛЯТОР ПОТУЖНОСТІ в положення розморозження .
	2. Встановіть потрібний час розморожування за допомогою регулятора ТАЙМЕРА . Результат: Почнеться процес розморозження.

 Використовуйте лише безпечний для мікрохвильової печі посуд.

ВИКОРИСТАННЯ РЕЖИМУ ШВИДКОГО РОЗІГРІВАННЯ

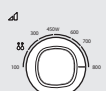

Насамперед, помістіть продукти на середину скляної тарілки і закрийте дверцята.

	1. Встановіть РЕГУЛЯТОР ПОТУЖНОСТІ в положення максимальної потужності.
	2. Повертайте регулятор ТАЙМЕРА , щоб вибрати режим швидкого розігрівання (для напоїв, супів, соусів, свіжих овочів).

 Використовуйте лише безпечний для мікрохвильової печі посуд.

ПАРАМЕТРИ РЕЖИМУ ШВИДКОГО РОЗІГРІВАННЯ

Нижче подано деякі підказки та рекомендації для користування функцією швидкого розігрівання/приготування.

Страва	Розмір порції	Час приготування	Час витримки
Напої 	150 мл	1 хв. 10 с	1-2 хв.
Суп або соус (із холодильника) 	200-250 г	3 хв.	2-3 хв.
Свіжі овочі 	150 мл (1 горня) 250 мл (1 горнятко)	6 хв. 40 с	2-3 хв.

ПОСІБНИК ІЗ ВИБОРУ ПОСУДУ

Щоб приготувати їжу в мікрохвильовій печі, мікрохвилі мають проникати в їжу, а посуд не має відбивати чи поглинати їх. Тому, слід уважно вибирати посуд для мікрохвильової печі. Якщо на посуді є маркування «Безпечний для мікрохвильової печі», тоді все гаразд. У таблиці нижче перелічені різні види кухонних приладь і вказано, чи можна їх використовувати в мікрохвильовій печі і яким чином це робити.

Кухонне приладдя	Безпечно для мікрохвильової печі	Коментарі
Алюмінієва фольга	✓ X	Можна використовувати в невеликих кількостях для захисту окремих ділянок їжі від підгоряння. Якщо фольга розташована надто близько до стінки печі або використовується надто багато фольги, це може спричинити іскріння.
Тарілка для підрум'янення	✓	Не розігрівайте більше восьми хвилин.
Порцеляна і глиняні вироби	✓	Порцеляну, кераміку, глазуровану кераміку і кісткову порцеляну можна використовувати, якщо на них немає металевого оздоблення.
Одноразова пластикова та картонна тара	✓	Деякі заморожені продукти пакують у такій тарі.
Пакування продуктів швидкого приготування		
• Полістиролові горнята та контейнери	✓	Можна використовувати для розігрівання їжі. Перегрівання може спричинити плавлення полістиролу.
• Паперові пакети чи газети	X	Може спалахнути.
• Папір вторинної переробки або металеві затискачі	X	Може спричинити іскріння.
Скляний посуд		
• Універсальний посуд для готування та сервірування	✓	Можна використовувати, якщо він не декорований металевим обідком.

Кухонне приладдя	Безпечно для мікрохвильової печі	Коментарі
• Тонкий скляний посуд	✓	Можна використовувати для розігрівання їжі та рідин. Тонке скло може розбитися або тріснути у разі різкого нагрівання.
• Скляні банки	✓	Можна використовувати лише без кришки. Підходять лише для розігрівання.
Металевий посуд		
• Тарілки	X	Може спричинити іскріння або займання.
• Дроти для зв'язування пакетів для замороження	X	
Папір		
• Тарілки, горнята, серветки і кухонний папір	✓	Для нетривалого приготування і розігрівання. Також для поглинання надлишку вологи.
• Папір вторинної переробки	X	Може спричинити іскріння.
Пластик		
• Контейнери	✓	Тільки вогнетривкий термопластик. Деякі інші види пластику можуть деформуватися або втратити колір від високої температури. Не використовуйте меламіновий пластик.
• Плівка	✓	Можна використовувати для утримання вологи. Не має торкатися продуктів. Будьте обережні, коли знімаєте плівку після готування, оскільки з-під неї виходить гаряча пара.
• Пакети для замороження	✓ X	Лише якщо придатні для кип'ятіння або використання в печі. Не мають бути герметично закриті. Якщо необхідно, проколить виделкою.
Парафінований папір або папір, який не пропускає жир	✓	Може використовуватися для утримання вологи та запобігання розбризкуванню.

✓ : рекомендовано ✓X : використовувати з обережністю X : небезпечно

усунення несправностей

Якщо у вас виникла будь-яка з нижченаведених проблем, спробуйте подані вирішення.

Це звичайне явище.

- Конденсація вологи всередині печі.
- Повітряний потік навколо дверцят і зовнішнього корпусу.
- Світлові блики навколо дверцят і зовнішнього корпусу.
- Пара, яка виходить по периметру дверцят або з вентиляційних отворів.

Піч не працює після повороту регулятора ТАЙМЕРА.

- Перевірте, чи повністю закриті дверцята.

Зовсім не відбувається приготування їжі.

- Перевірте, чи правильно встановлено таймер.
- Чи закриті дверцята?
- Чи не перевантажено електричну мережу, що спричинило до згоряння плавкого запобіжника або спрацювання автоматичного переривача?

Страва не готова або надто запечена.

- Перевірте, чи правильно вибрано час приготування для цього типу продуктів.
- Чи вибрано правильний рівень потужності?

Не працює лампочка.

- З міркувань безпеки не можна замінити лампочку самостійно. Щоб викликати кваліфікованого спеціаліста для заміни лампочки, зверніться до найближчого уповноваженого центру обслуговування клієнтів компанії Samsung.

Піч створює перешкоди для радіоприймачів і телевізорів.

- Під час роботи печі можна спостерігати незначні перешкоди у роботі радіоприймачів чи телевізорів. Це звичайне явище. Щоб вирішити цю проблему, встановлюйте піч подалі від телевізорів, радіоприймачів та антен.

Всередині печі помітні іскри і чути потріскування (іскріння).

- Перевірте, чи не використовується посуд із металевим оздобленням.
- Чи не залишено в печі виделку або інший металевий предмет?
- Чи не знаходиться алюмінієва фольга надто близько до внутрішніх стінок?

Під час першого увімкнення з печі йде дим і відчувається неприємний запах.

- Це тимчасове явище, спричинене новими нагрівальними елементами. Через 10 хвилин роботи дим і неприємний запах зникнуть. Щоб швидше усунути запах, увімкніть піч, поставивши у камеру склянку з лимонною есенцією чи соком.

Якщо подані вище вказівки не допомагають вирішити проблему, зверніться до місцевого центру обслуговування споживачів SAMSUNG. Слід мати наготові такі відомості:

- код моделі та серійний номер пристрою (зазвичай вказуються на задній стінці печі);
- термін гарантії;
- чіткий опис проблеми, що виникла.

Знаючи ці дані, зверніться до місцевого дилера чи центру обслуговування SAMSUNG.

ТЕХНІЧНІ ХАРАКТЕРИСТИКИ

Компанія SAMSUNG постійно докладає зусиль для вдосконалення своїх виробів. Характеристики дизайну і дані вказівки для користувача може бути змінено без попередження.

Модель	ME81KR*-1, ME81KR*-2, ME81KR*-3, ME81MR**, ME81AR*
Джерело живлення	230 В / 50 Гц
Споживання електроенергії Мікрохвилі	1150 Вт
Вихідна потужність	100 Вт / 800 Вт (IEC-705)
Робоча частота	2450 МГц
Магнетрон	OM75S(31)
Спосіб охолодження	Електричний вентилятор
Розміри (Ш x В x Г) Габаритні	489 x 275 x 364 мм (ME81KR*-1) 489 x 275 x 360 мм (ME81KR*-2) 489 x 275 x 369 мм (ME81KR*-3) 489 x 275 x 359 мм (ME81MR**) 489 x 275 x 364 мм (ME81AR*)
Внутрішня камера	330 x 211 x 324 мм
Об'єм	23 літри
Вага Нетто	Прибл. 11,5 кг (ME81KR*-1, ME81KR*-2, ME81KR*-3, ME81AR*) Прибл. 12,0 кг (ME81MR**)

НОТАТКИ

Призначено для використання в
нормальних умовах
Термін служби: 7 років

НОТАТКИ

НОТАТКИ

НОТАТКИ

НОТАТКИ

Виробник: Samsung Electronics Co., Ltd /Самсунг Електронікс Ко., Лтд

Адреса виробника: (Маєтан-дон) 129, Самсунг-ро, Йонгтонг-гу, Сувон-сі, Гйонггі-до, Корея, 16677

АДРЕСА ФАБРИКИ: ЛОТ 2, ЛЕБУХ 2, НОРС КЛАНГ СТРЕЙТС, ЕРІА 21, ІНДАСТРІАЛ ПАРК, 42000
ПОРТ КЛАНГ, СЕЛАНГОР ДАРУЛ ЕСАН, МАЛАЙЗІЯ

Країна виробництва: Малайзія

Імпортер в Україні: ТОВ “Самсунг Електронікс Україна Компані” вул. Льва Толстого, 57, 01032,
Київ, Україна

МАЄТЕ ЗАПИТАННЯ АБО ЗАУВАЖЕННЯ?

КРАЇНА	ТЕЛЕФОН	ВЕБ-САЙТ
RUSSIA	8-800-555-55-55	www.samsung.com/ru/support
GEORGIA	0-800-555-555	www.samsung.com/support
ARMENIA	0-800-05-555	www.samsung.com/support
AZERBAIJAN	0-88-555-55-55	www.samsung.com/support
KYRGYZSTAN	00-800-500-55-500 (GSM: 9977)	www.samsung.com/support
UZBEKISTAN	00-800-500-55-500 (GSM: 7799)	www.samsung.com/support
KAZAKHSTAN	8-10-800-500-55-500 (GSM: 7799)	www.samsung.com/kz_ru/support
TAJIKISTAN	8-10-800-500-55-500 (GSM: 8888)	www.samsung.com/support
MONGOLIA	1800-25-55	www.samsung.com/support
BELARUS	810-800-500-55-500	www.samsung.com/support
MOLDOVA	+373-22-667-400	www.samsung.com/support
UKRAINE	0-800-502-000	www.samsung.com/ua/support (Ukrainian)



DE68-04286A-04

Микротолқынды пеш

Пайдаланушы нұсқаулығы және тағам
пісіруге қатысты нұсқаулар

Samsung кепілдігіне құрылғының жұмысын түсіндіру үшін
шалынған қоңыраулар, теріс орнатылған құрылғыны түзету немесе
қалыпты тазалау немесе күтім көрсету жұмыстары кірмейді.

**ME81KR*-1 ME81KR*-2
ME81KR*-3 ME81MR**
ME81AR***

мүмкіндіктерді елестетіңіз

Samsung компаниясының бұл өнімін сатып
алғаныңызға рахмет.

SAMSUNG

МАЗМҰНЫ

Қауіпсіздік нұсқаулары.....	2
Орнату	8
Керек-жарақтары	8
Орнатылатын орын	8
Бұрылмалы табақ.....	8
Күтім көрсету	9
Тазалау	9
Ауыстыру (жөндеу).....	9
Ұзақ уақыт пайдаланбаған кезде күтім көрсету	9
Пештің функциялары	10
Пеш (ME81KR*-1, ME81KR*-2, ME81KR*-3).....	10
Пеш (ME81MR**).....	10
Пеш (ME81AR*).....	11
Басқару панелі (ME81KR*-1, ME81KR*-2, ME81KR*-3).....	11
Басқару панелі (ME81MR**).....	12
Басқару панелі (ME81AR*).....	12
Пешті іске қосу	13
Пісіру/Қыздыру	13
Қуат мәндері	13
Пісіруді тоқтату	13
Пісіру уақытын реттеу	13
Тағамды қолдан жібіту.....	14
Жылдам қыздыру функциясын қолдану	14
Жылдам қыздыру функциясының параметрлері	14
Ыдыс бойынша нұсқаулық	15
Ақаулықты түзету	16
Техникалық параметрлері	17

қауіпсіздік нұсқаулары

ҚАУІПСІЗДІККЕ ҚАТЫСТЫ МАҢЫЗДЫ НҰСҚАУЛАР

МҰҚИЯТ ОҚЫП ШЫҒЫП, КЕЛЕШЕКТЕ ҚОЛДАНУ ҮШІН САҚТАП ҚОЙЫҢЫЗ.

ЕСКЕРТУ: Егер есік немесе есік тығыздағыштарына нұқсан келсе, микротолқынды пешті уәкілетті техник маман жөндегенше іске қосуға болмайды.

ЕСКЕРТУ: Микротолқын қуатынан қорғайтын қақпақты алуды қажет ететін жөндеу немесе техникалық күтім көрсету жұмыстарын, білікті маманнан басқа адамдар жүзеге асырса, бұл олар үшін қатерлі.

ЕСКЕРТУ: Сұйық тағамдар мен басқа да тағамды тұмшаланып жабылған сауыттарда қыздыруға болмайды, себебі олар жарылуы мүмкін.

ЕСКЕРТУ: Балаларға пешті дұрыс қолданбағанда қатерлі жағдайлардың орын алатындығын түсіндіріп, оларға тиісті нұсқаулар бергеннен кейін ғана пешті ешкімнің қадағалауынсыз пайдалануға рұқсат беріңіз.

Бұл құрылғыны үйде ғана пайдалану керек және төмендегі жерлерде пайдалануға болмайды:

- дүкендердің ас бөлмелерінде, кеңселерде және басқа жұмыс орындарында;
- ферма үйлерінде;
- қонақ үйлердің, мотельдердің және басқа тұрғынды жерлердің қонақтары;
- таңғы ас және төсекпен қамтамасыз ететін қонақжайлар.

Микротолқынды пештерде қолдануға жарамды ыдыс-аяқтарды ғана қолданыңыз.

Тағамды пластик немесе қағаз сауыттарға салып қыздырған кезде, пештен көз алмаңыз, себебі бұлар тұтап кетуі мүмкін.

Бұл микротолқынды пеш тағам және сусын ысытуға арналған. Тағам немесе киім кептіру және жылытқыш төсеніштерді, аяқ киімдерді, жөкелерді, дымқыл киімдерді немесе сол сияқты заттарды кептіргенде, жарақат алу немесе өрт шығу қаупі бар.

Егер түтін байқалса (шықса), құрылғыны сөндіріңіз немесе тоқтан ағытыңыз және жалынды басу үшін есікті ашпаңыз.

Сусындарды микротолқынды пеште қыздырған кезде кенет тасып төгілуі мүмкін, сондықтан сауытты ұстаған кезде абайлау керек.

Баланы тамақтандыратын шөлмектің және балалар тағамы салынған қалбырлардың ішіндегісін берер алдында араластыру немесе шайқау керек және күйіп қалмас үшін температурасын тексеру керек. Микротолқынды пеште қабығы аршылмаған және бітеулей пісірілген жұмыртқаларды қыздыруға болмайды, себебі микротолқынмен қыздырып болғаннан кейін де жарылып кетуі мүмкін.

Пешті мезгіл-мезгіл тазалап, тағамның қалдықтарын алып отыру керек.

Пешті таза ұстамасаңыз, оның бетінің сапасы кетіп, уақытынан бұрын істен шығып, қатерлі жағдайлар орын алуы мүмкін.

Микротолқынды пешті тек ас үй қаптамасының үстіне (жеке қойып) қойып пайдалану керек, микротолқынды пешті жиһаздың ішіне қоюға болмайды.

Микротолқынмен пісірген кезде тағам және сусындарға арналған темір сауыттарды пайдалануға болмайды.

Пештен ыдыстарды алып жатқанда бұрылмалы табақты орнынан тайдырып алмау үшін абау болуы керек.

Құрылғыны бумен тазалағыш құралмен тазалауға болмайды.

Құрылғыны су құйып жууға болмайды.

Бұл құрылғы көлік құралдарына, ұзақ жолсапар көліктеріне немесе сол сияқты көліктерге орнатуға арналмаған.

Бұл құрылғы кембағал, сезім мүкістігі бар немесе ақыл-есі кем, құрылғыны қолдану тәжірибесі жоқ не қолдана білмейтін адамдар (балаларды қоса алғанда) қолдануға арналмаған. Олар осы құрылғыны өз қауіпсіздігін қамтамасыз ететін адамның нұсқауы немесе қадағалауы бойынша пайдалануға тиіс.

Балаларды құрылғымен ойнамас үшін қадағалап отыру керек.

Бұл құрылғыны 8 жасқа толған және одан асқандар ғана қолдануға тиіс және кембағал, сезім жүйесі дамымаған немесе ақыл-есі кем, құрылғыны қолдану тәжірибесі жоқ не қолдана білмейтін адамдар құрылғыны қауіпсіз қолдану, қатерлі жағдайлар туралы нұсқау алса немесе тиісті адамның қадағалауы бойынша пайдалануға тиіс. Балалар құрылғымен ойнамауға тиіс. Балалар үлкендердің қарауынсыз тазалау немесе күтім көрсету жұмыстарын орындамауға тиіс. Қорек сымына зақым келсе, қатерлі жағдай орын алмас үшін оны өндіруші, өндірушінің уәкілетті агенті немесе білікті адам ауыстыруға тиіс. Пештің камерасына және басқару панеліне қол оңай жету үшін, оны дұрыс бағытта және биіктікте орнату керек. Пешті ең алғаш рет іске қосар алдында, пештің ішіне су қойып 10 минут қосу керек, содан кейін қолдана беруге болады. Егер пештен тосын шуыл, көңірсіген немесе түтін иісі шықса, ашаны дереу розеткадан суырыңыз да, жақын қызмет көрсету орталығына хабарласыңыз. Микротолқынды пешті ашасына қол жететіндей етіп орнату керек.

Қауіпсіздікті сақтауға қатысты жалпылама ескертулер

Кез келген өзгеріс енгізу немесе жөндеу жұмыстарын білікті маман ғана орындауға тиіс.

Тұмшаланған сауыттардағы тағамды немесе сұйықты микротолқын функциясымен қыздырмаңыз.

Пешті бензол, сұйылтқыш, алкоголь, бумен немесе жоғары қысыммен тазалағыш заттармен тазаламаңыз.

Пешті қыздырғыштың тұтанғыш заттың қасына орнатпаңыз; ылғалды, майлы немесе шаңды жерге қойып немесе күн сәулесі тура түсетін және су ағатын немесе газ шығуы мүмкін жерге, тегіс емес жерге қоймаңыз.

Бұл пешті жергілікті және мемлекеттік стандарттарға сай жерге дұрыс тұйықтау керек.

Пештің ашасы қосылатын ағытпалар мен контакт түйіспелеріндегі қоқыстарды тазалау үшін құрғақ шүберекті жиі пайдаланыңыз.

Қуат сымын қатты тартпаңыз, майыстырмаңыз немесе оның үстіне ауыр зат қоймаңыз.

Газ жылыстап шықса (мысалы, пропан, сұйылтылған газ т.б.) бөлмені дереу желдетіңіз.

Қуат сымына қол тигізбеңіз.

Қуат сымын дымқыл қолмен ұстамаңыз.

Пеш жұмыс істел тұрғанда, қуат сымын желіден ағытып сәндіруге болмайды.

Саусақтарыңызды немесе бөгде затты сұқпаңыз. Егер пешке бөгде зат кіріп кетсе, ашаны розеткадан суырыңыз да, жергілікті Samsung қызмет көрсету орталығына хабарласыңыз.

Пешке шамадан тыс күш салмаңыз немесе баспаңыз.

Пешті осал заттардың үстіне қоймаңыз.

Кернеу, жиілік және тоқ параметрлерінің, техникалық параметрлерге сай келетініне көз жеткізіңіз.

Ашаны қабырғадағы розеткаға мықтап сұғыңыз. Көп ашалы адаптерді, ұзартқыш сымдарды немесе электр трансформаторын қолданбаңыз.

Қуат сымын металл заттарға іліп қоймаңыз. Қуат сымының заттардың арасында немесе пештің артында болуын қамтамасыз етіңіз.

Бүлінген қуат ашасын, қуат сымын немесе босап қалған розетканы қолданбаңыз.

Зақым келген қуат ашалары немесе сымдары үшін жергілікті Samsung қызмет көрсету орталығына хабарласыңыз.

Пешке су құюға немесе суды тура бүркуге болмайды.

Пештің үстіне, ішіне немесе пеш есігінің үстіне зат қоймаңыз.

Құрт-құмырысқаларды құртуға арналған бүріккіш тәрізді тұтанғыш затты пешке шашпаңыз.

Пештің ішіне тұтанғыш зат салып сақтауға болмайды. Құрамында алкогольі бар тағамды немесе сусындарды қыздырған кезде өте сақ болыңыз, себебі алкоголь буы пештің ыстық бөліктеріне тиіп кетуі мүмкін.

Балалар есікке соғылып қалуы немесе саусақтарын қыстырып алуы мүмкін. Есікті ашып/жапқанда, балаларды алыс ұстаңыз.

Микротолқынға қатысты ескерту

Сусындарды микротолқынмен қыздырғанда кенет тасып төгілуі мүмкін, сондықтан сауытты әрқашан абайлап ұстау керек. Сусындарды әрқашан 20 секунд қоя тұрғаннан кейін алыңыз. Қажет болса, қыздыру барысында араластырыңыз. Қыздырып болғаннан кейін әрқашан араластырыңыз.

Бу шалып кетсе, төмендегі алғашқы жәрдем нұсқауларын орындаңыз:

1. Бу шалып кеткен жерді кем дегенде 10 минут суық суға малыңыз.
2. Таза, құрғақ дәкемен жабыңыз.
3. Ешбір крем, май немесе лосьон жақпаңыз.

Науаға немесе торға зақым келтірмеу үшін тағам пісіріп болғаннан кейін суға дереу салмаңыз.

Пешті тағамды майға батырып қуыру үшін пайдаланбаңыз, себебі, май температурасын бақылау мүмкін емес. Нәтижесінде ыстық май тасып төгілуі мүмкін.

Микротолқынды пешке қатысты сақтық шаралары

Микротолқынға төзімді ыдыстарды ғана пайдаланыңыз. Темір сауыттардың ешқайсысын, жиектері алтын немесе күміспен жалатылған ас ыдыстарын, істікті т.б. ешқашан қолданбаңыз.

Темір бауларын алыңыз. Электр жарқылы пайда болуы мүмкін.

Пешті қағаз немесе киім кептіру үшін қолданбаңыз.

Аз тағам қатты ысып және күйіп кетпес үшін қысқа уақытты қолданыңыз.

Қуат сымы немесе ашасын су немесе қызу көздерінен алыс ұстаңыз.

Жарылыс қаупін болдырмау үшін қабығы бар жұмыртқаларды немесе бітеу пісірілген жұмыртқаларды қыздырмаңыз. Тұмшаланып жабылған немесе вакуум сауыттарды, жаңғақтарды, қызанақтарды т.б. қыздырмаңыз.

Желдеткіш саңылауларды киіммен немесе қағазбен бітемеңіз. Өрт шығу қаупі бар. Пеш қатты қызып кетіп, автоматты түрде сөніп, әбден суығанша сөнген қалпы тұруы мүмкін.

Тағамды пештен алғанда әрқашан пешке арналған қолғапты қолданыңыз.

Сұйық заттарды қыздырудың орта тұсына келгенде немесе қыздырып болғаннан кейін араластырыңыз және қыздырып болғаннан кейін кенет тасып кетпес үшін 20 секунд қоя тұрыңыз.

Пештің есігін ашқан кезде, ыстық ауа немесе бұға күйіп қалмас үшін қолдың ұзындығындай жерде алыс тұрыңыз.

Бос тұрған пешті іске қоспаңыз. Қауіпсіздік мақсатында пеш автоматты түрде 30 минутқа сөнеді. Пеш кенет іске қосылып кетсе микротолқын қуатын сіңіру үшін оның ішіне әрқашан бір стакан су қойып қоюды ұсынамыз.

Пешті осы нұсқаулықта берілген қашықтықтарды сақтап орнатыңыз.

(Микротолқынды пешті орнату тарауын қараңыз).

Пештің қасында орналасқан розеткаларға басқа электр құрылғыларын қосқан кезде абай болыңыз.

Микротолқынды пешті іске қосуға қатысты сақтық шаралары

Төмендегі сақтық шаралары орындалмаса, микротолқын қуатының қатеріне ұшырауыңыз мүмкін.

- Есігі ашық тұрған пешті іске қоспаңыз. Қауіпсіздік бекітпелеріне тиемеңіз (есіктің бекітпелері). Қауіпсіздік бекітпесінің саңылауларына ешқашан ешнәрсе сұқпаңыз.
- Пештің есігі мен алдыңғы жағының арасына ештеңе қоймаңыз немесе тығыздағыштарға тағам немесе тазалағыш заттың қалдықтары жиналуына жол бермеңіз. Есік пен есік тығыздағышының беттерін, пешті қолданып болған сайын дымқыл, содан кейін жұмсақ, құрғақ шүберекпен тазалаңыз.
- Зақым келген пешті іске қоспаңыз. Білікті техник жөндегеннен кейін ғана іске қосыңыз.
Маңызды: пештің есігін дұрыс жабу керек. Есік майыспаған болуы керек; есіктің топсалары сынған немесе босап тұрмаған болуы керек; есіктің тығыздағыштарына және тығыздағыш беттеріне нұқсан келмеген болуы керек.
- Барлық түзету және жөндеу жұмыстарын білікті техник іске асыруы керек.

Шектеулі кепілдік

Керек-жарақтарды ауыстыру немесе косметикалық зақымдарды жөндеу жұмыстарын, егер осы зақымдарды пайдаланушы келтірсе Samsung ақылы түрде іске асырады. Бұған келесі жағдайлар жатады:

- Соғылған, сызылған немесе сынған есік, тұтқа, сыртқы панель немесе басқару панелі.
- Сынған немесе жоғалып кеткен науа, сырғыма жол, жалғастырғыш немесе темір тор.

Бұл пешті тек осы пайдаланушы нұсқаулығында көрсетілген мақсатта ғана қолданыңыз. Бұл пайдаланушы нұсқаулығында көрсетілген "Ескертулер" мен "Қауіпсіздік нұсқауларында", орын алуы ықтимал жағдайлар мен оқиғалардың барлығы бірдей қамтылмаған. Пешті абайлап, сақтықпен орнатуға, күтім көрсетуге, іске қосуға өзіңіз міндеттісіз.

Себебі бұл іске пайдалану нұсқауларында әр түрлі үлгілер қамтылғандықтан, микротолқынды пешіңіздің техникалық сипаттамасы, осы нұсқаулықта көрсетілген пештерден сәл өзгеше болуы және ескерту белгілерінің барлығы бірдей сізге қатысты болмауы мүмкін. Толғандырып жүрген мәселеңіз немесе сұрағыңыз болса, жергілікті Samsung қызмет көрсету орталығына хабарласыңыз немесе www.samsung.com арқылы онлайн ақпарат және көмек алыңыз.

Бұл пешті тағам қыздыру үшін ғана пайдаланыңыз. Бұл пеш үйде қолдануға ғана арналған. Матаны немесе дән толтырылған жастықшаларды қыздырмаңыз. Пешті дұрыс немесе тиісті түрде қолданбау нәтижесінде орын алған зақым үшін өндіруші жауапкершілік көтермейді.

Пеш бетінің бүлінуіне және қауіпті жағдайларға жол бермеу үшін пешті ерқашан таза және жақсы күтіп ұстаңыз.

Құрылғы тобының сипаттамасы

Бұл 2-ші топтағы, В санатына жататын ISM құрылғысы. 2-ші топқа радио-жиіліктегі қуатты электромагнитті сәуле ретінде, материалдарды өңдеу үшін арнайы шығаратын ISM құрылғыларының барлығы, сондай-ақ EDM және доғамен дәнекерлейтін құрылғылар да жатады.

В санатына тұрмыста қолдануға арналған немесе төмен кернеулі желіге тіке жалғанған тұрғын үй кешендерінде қолданылатын құрылғылар жатады.

Аталған өнімді дұрыс пайдалану (Электр қуатын шығындау және Электрондық жабдық)



(Жеке қоқыс жинайтын жүйесі бар елдерге қатысты)

Өнімдегі, аксессуардағы немесе нұсқаулықтағы бұл таңбалау өнімді және оның электрондық аксессуарларын (мысалы, қуат беру құрылғысын, құлаққаптың, USB кабелін), олардың қызмет ету мерзімі өткен соң, үйде басқа мақсатта пайдалануға болмайтындығын білдіреді. Қалдықтардың бақыланбайтын пайдаланылуынан қоршаған ортаға немесе адам денсаулығына зиян келтірудің алдын алу үшін бұл заттарды басқа қалдық түрлерінен бөлек алып қойыңыз және оларды материалдық ресурстарды екінші рет пайдалану үшін қолданыңыз.

Үйде пайдаланушылар экологиялық қауіпсіз түрде қайта өңдеу үшін осы өнімді қай жерден және қалай алуға болатынын анықтау мақсатында, осы өнімді сатып алған жердегі ретейлермен немесе оның жергілікті кеңсесімен хабарласуы тиіс.

Іскерлік пайдаланушылар сату-сатып алу шартының талаптары мен ережелерін тексеру үшін өзіңіз жабдықтаушысымен хабарласуы тиіс. Осы өнім және оның электрондық аксессуарлары жойылатын басқа пайдаланған қаптамалармен араласып кетпеуі тиіс.

орнату

КЕРЕК-ЖАРАҚТАРЫ

Құрылғының қандай үлгісін таңдап алғаныңызға қарай, онымен бірге әр түрлі жолмен қолдануға болатын бірнеше керек-жарақ жеткізіледі.

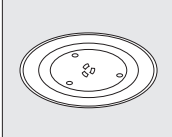
	<p>1. Айналмалы шығырық, пеш табанының ортасына қойылады. Мақсаты: Айналмалы шығырық бұрылмалы табақты ұстап тұрады.</p>
	<p>2. Бұрылмалы табақ, айналмалы шығырықтың ортасындағы тетік арқылы жалғастырығышқа қойылады. Мақсаты: Бұрылмалы табақ тамақ пісіретін негізгі орын болып табылады: оны тазалау үшін оңай алуға болады.</p>

☑ Микротолқынды пешті айналмалы шығырық пен бұрылмалы табақсыз **ІСКЕ ҚОСПАҢЫЗ.**

ОРНАТЫЛАТЫН ОРЫН

- Тегіс, деңгейленген және еденнен кемінде 85 см жоғары орын таңдаңыз. Беткі жағы пештің салмағын көтере алатындай болуы керек.
- Желдету үшін кемінде артқы қабырғадан және қос бүйір жағынан 10 см және үстіңгі жағынан 20 см орын қалдырыңыз.
- Пешті басқа микротолқынды пештің немесе радиатордың қасы тәрізді ыстық немесе ылғалды жерге қоймаңыз.
- Бұл пештің қуатпен жабдықтау параметрлеріне сай екеніне көз жеткізіңіз, Міндетті түрде қолдану керек болса, тек рұқсат етілген ұзартқыштарды ғана пайдаланыңыз.
- Пешті ең алғаш рет пайдалану алдында, ішкі беттері мен есіктің тығыздағыштарын дымқыл шүберекпен тазалаңыз.

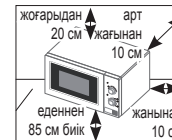

БҰРЫЛМАЛЫ ТАБАҚ

Пештің ішіндегі орам материалдарының барлығын алыңыз. Айналмалы шығырық пен бұрылмалы табақты орнатыңыз. Бұрылмалы табақтың еркін айнала алатындығына көз жеткізіңіз.

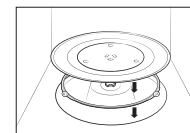

КҮТІМ КӨРСЕТУ

ТАЗАЛАУ

Пештің ішіне немесе үстіне қоқыс жиналып қалмау үшін мезгіл-мезгіл тазалаңыз. Сонымен қатар, есікке, есіктің тығыздағышына және бұрылмалы табаққа және айналмалы шығырыққа (қолданылатын үлгілерге ғана қатысты) аса назар аударыңыз.

Егер есік оңай ашылып немесе жабылмаса, әуелі есіктің тығыздағыштарына қоқыс тұрып қалмағанын тексеріңіз. Пештің ішкі және сыртқы беттерін тазалау үшін жұмсақ шүберек пен сабынды суды пайдаланыңыз. Шайыңыз да, мұқият құрғатыңыз.

Пештің ішіндегі иістенген, қатып қалған қоқыстарды тазалау үшін

1. Пеш бос тұрған кезде, бұрылмалы табақтың ортасына кесеге ерітілген лимон шырынын қойыңыз.
2. Пешті ең жоғары қуат деңгейіне қойып 10 минут қыздырыңыз.
3. Цикл аяқталғаннан кейін пеш салқындағанша күтіңіз. Содан кейін, есікті ашып, тағам пісіретін бөлікті тазалаңыз.

Ішкі тербелмелі қыздырғышы бар үлгілерді тазалау үшін

Пісіру бөлігінің үстіңгі тұсын тазалау үшін үстіңгі қыздырғыш элементті көрсетілгендей 45° градусқа төмендетіңіз. Бұл үстіңгі жақты тазалауға көмектеседі. Болған кезде, үстіңгі қыздырғыш элементті орнына қойыңыз.

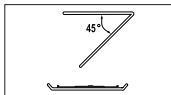

⚠ НАЗАР САЛЫҢЫЗ

- Есік пен есіктің тығыздағыштарын таза ұстаңыз және есіктің оңай ашылып жабылатынына көз жеткізіңіз. Өйтпесе, пештің қолданыс мерзімі қысқаруы мүмкін.
- Пештің саңылауларына су шашыратпау үшін абай болыңыз.
- Тазалау үшін жеміргіш немесе химиялық заттарды пайдаланбаңыз.
- Пешті әр қолданып болған сайын пеш салқындағанша күтіп, жұмсақ жуғыш затты пайдаланып тағам пісіретін бөлікті тазалаңыз.

АУЫСТЫРУ (ЖӨНДЕУ)

⚠ ЕСКЕРТУ

Бұл пештің ішінде пайдаланушы ағытып алуға болатын ешбір бөлшек жоқ. Пешті өзіңіз жөндеуге немесе бөлшектерін ауыстыруға әрекеттенбеңіз.

- Топсаларға, тығыздағышқа, және/немесе есікке қатысты мәселе туындаса, білікті техникке немесе жергілікті Samsung қызмет көрсету орталығына хабарласып, техникалық көмек алыңыз.
- Егер жарықтама шамын ауыстырғыңыз келсе, жергілікті Samsung қызмет көрсету орталығына хабарласыңыз. Өзіңіз ауыстырмаңыз.
- Егер пештің сыртқы корпусына қатысты мәселе туындаса, әуелі қуат сымын қуат көзінен ағытып, содан кейін жергілікті Samsung қызмет көрсету орталығына хабарласыңыз.

ҰЗАҚ УАҚЫТ ПАЙДАЛАНБАҒАН КЕЗДЕ КҮТІМ КӨРСЕТУ

Егер пешті ұзақ уақыт пайдаланбасаңыз, қуат сымын ағытып, пешті құрғақ, шаңы жоқ жерге қойыңыз. Пештің ішіне жиналып қалатын ылғал және шаң пештің жұмысына әсер етуі мүмкін.

пештің функциялары

ПЕШ (ME81KR*-1, ME81KR*-2, ME81KR*-3)

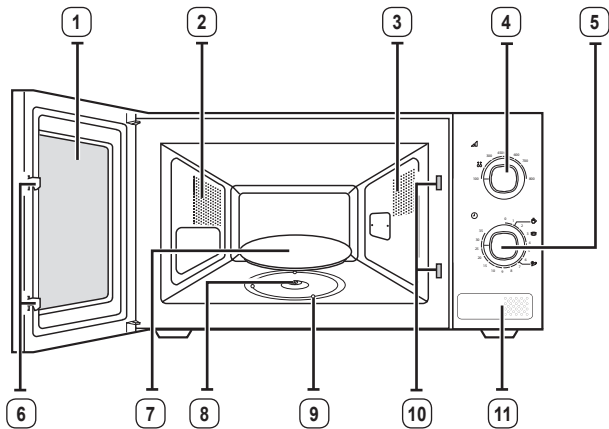

- | | |
|---------------------------------|--|
| 1. ЕСІК | 7. БҰРЫЛМАЛЫ ТАБАҚ |
| 2. ЖЕЛДЕТКІШ САҢЫЛАУЛАР | 8. ЖАЛҒАСТЫРҒЫШ |
| 3. ШАМ | 9. АЙНАЛМАЛЫ ШЫҒЫРЫҚ |
| 4. ПІСІРУ ҚУАТЫН БАСҚАРУ ТЕТІГІ | 10. ҚАУІПСІЗДІК БЕКІТПЕСІНІҢ САҢЫЛАУЛАРЫ |
| 5. ТАЙМЕР ТЕТІГІ | 11. ЕСІКТІ АШУ ТҮЙМЕШІГІ |
| 6. ЕСІК БЕКІТПЕЛЕРІ | |

ПЕШ (ME81MR**)

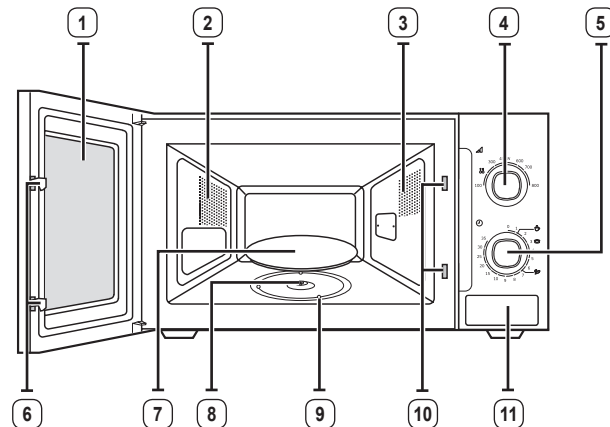

- | | |
|---------------------------------|--|
| 1. ЕСІК | 7. БҰРЫЛМАЛЫ ТАБАҚ |
| 2. ЖЕЛДЕТКІШ САҢЫЛАУЛАР | 8. ЖАЛҒАСТЫРҒЫШ |
| 3. ШАМ | 9. АЙНАЛМАЛЫ ШЫҒЫРЫҚ |
| 4. ПІСІРУ ҚУАТЫН БАСҚАРУ ТЕТІГІ | 10. ҚАУІПСІЗДІК БЕКІТПЕСІНІҢ САҢЫЛАУЛАРЫ |
| 5. ТАЙМЕР ТЕТІГІ | 11. ЕСІКТІ АШУ ТҮЙМЕШІГІ |
| 6. ЕСІК БЕКІТПЕЛЕРІ | |

ПЕШ (ME81AR*)

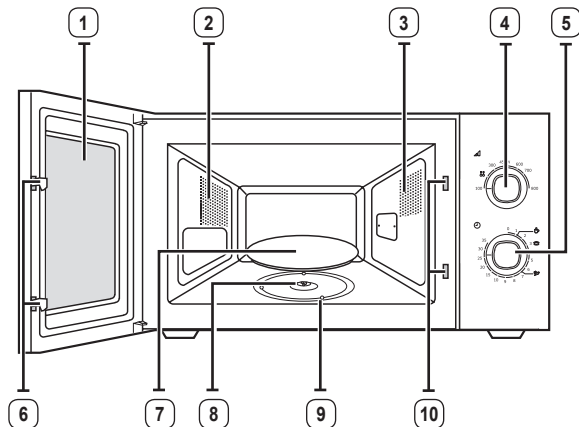

- | | |
|---------------------------------|--|
| 1. ЕСІК | 6. ЕСІК БЕКІТПЕЛЕРІ |
| 2. ЖЕЛДЕТКІШ САҢЫЛАУЛАР | 7. БҰРЫЛМАЛЫ ТАБАҚ |
| 3. ШАМ | 8. ЖАЛҒАСТЫРҒЫШ |
| 4. ПІСІРУ ҚУАТЫН БАСҚАРУ ТЕТІГІ | 9. АЙНАЛМАЛЫ ШЫҒЫРЫҚ |
| 5. ТАЙМЕР ТЕТІГІ | 10. ҚАУІПСІЗДІК БЕКІТПЕСІНІҢ САҢЫЛАУЛАРЫ |

БАСҚАРУ ПАНЕЛІ (ME81KR*-1, ME81KR*-2, ME81KR*-3)

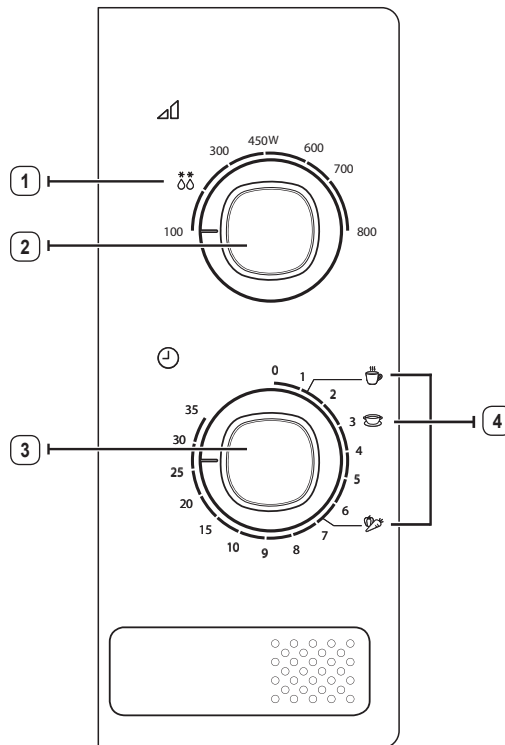

- | |
|---------------------------------|
| 1. ЖІБІТУ |
| 2. ПІСІРУ ҚУАТЫН БАСҚАРУ ТЕТІГІ |
| 3. ТАЙМЕР ТЕТІГІ |
| 4. ЖЫЛДАМ ҚЫЗДЫРУ |

БАСҚАРУ ПАНЕЛІ (ME81MR**)

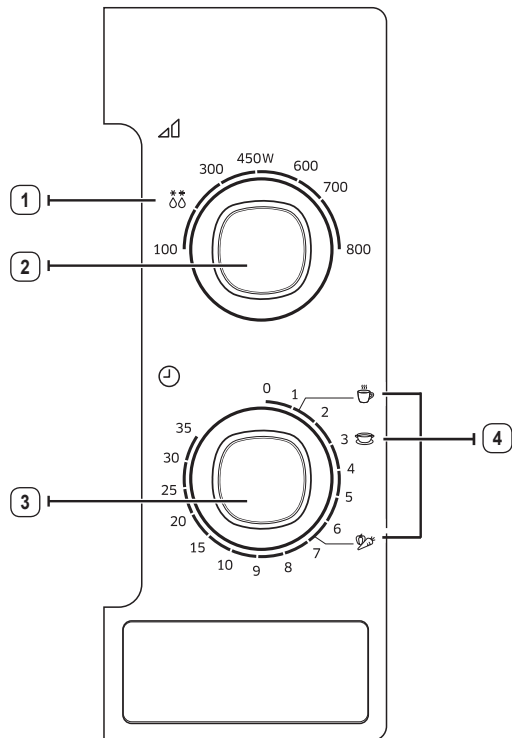

1. ЖІБІТУ
2. ПІСІРУ ҚУАТЫН БАСҚАРУ ТЕТІГІ
3. ТАЙМЕР ТЕТІГІ
4. ЖЫЛДАМ ҚЫЗДЫРУ

БАСҚАРУ ПАНЕЛІ (ME81AR*)

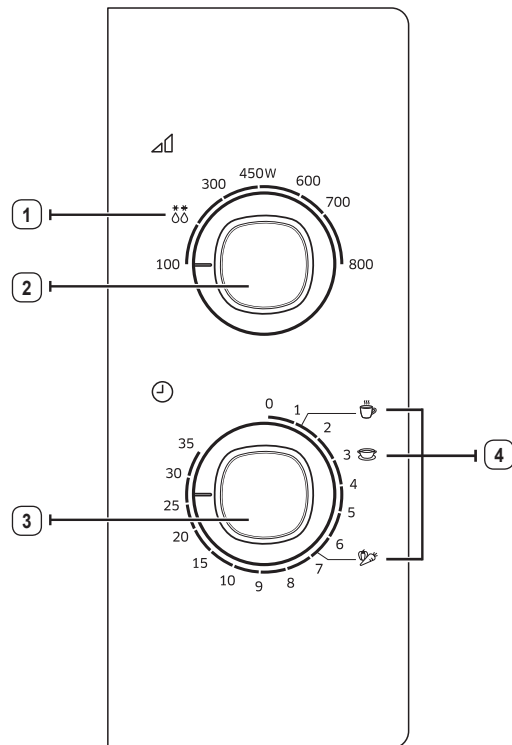

1. ЖІБІТУ
2. ПІСІРУ ҚУАТЫН БАСҚАРУ ТЕТІГІ
3. ТАЙМЕР ТЕТІГІ
4. ЖЫЛДАМ ҚЫЗДЫРУ

пешті іске қосу

ПІСІРУ/ҚЫЗДЫРУ

Төменде тағамды қалай пісіруге немесе қыздыруға болатындығы туралы айтылған. Пешті қараусыз қалдырардың алдында ӨРҚАШАН пісіру параметрлерін тексеріңіз.

Алдымен, тағамды бұрылмалы табақтың ортасына қойыңыз да, есікті жабыңыз.

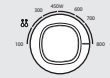
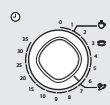
	1. Қуат параметрін ПІСІРУ ҚУАТЫН БАСҚАРУ тетігін бұрау арқылы ең үлкен мәнге қойыңыз. (ЕҢ ҮЛКЕН ҚУАТ: 800 ВТ)
	2. Уақытты ТАЙМЕР тетігін бұрап орнатыңыз. Нәтижесі: Пештің шамы жанады да, бұрылмалы табак айнала бастайды.

 Бос тұрған пешті ешқашан қоспаңыз.

 Тағам пісіріп жатқанда қуат деңгейін ПІСІРУ ҚУАТЫН БАСҚАРУ тетігін бұрап өзгертуге болады.

ҚУАТ МӘНДЕРІ

Төмендегі қуат мәндерінің ішінен қажетін таңдауыңызға болады.

Қуат мәні	ШЫҒЫСЫ
ЖОҒАРЫ	800 Вт
ҚЫЗДЫРУ	700 Вт
ОРТАША ЖОҒАРЫ	600 Вт
ОРТАША	450 Вт
ОРТАШАДАН ТӨМЕН	300 Вт
ЖІБІТУ	180 Вт
ТӨМЕН	100 Вт

 Жоғарырақ қуат мәнін таңдасаңыз, пісіру уақытын азайту керек.

 Азырақ қуат мәнін таңдасаңыз, пісіру уақытын ұзарту керек.

ПІСІРУДІ ТОҚТАТУ

Тағам пісіруді кез келген уақытта тоқтатып, тағамды тексеруіңізге болады.

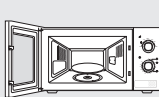
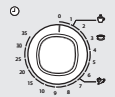
	1. Уақытша тоқтату үшін; Есікті ашыңыз. Нәтижесі: Пісіру тоқтайды. Пісіруді жалғастыру үшін есікті жабыңыз.
	2. Біржола тоқтату үшін; ТАЙМЕР тетігін "0" қалпына қойыңыз.

ПІСІРУ УАҚЫТЫН РЕТТЕУ

Пісірудің соңына дейін қалған уақытты ТАЙМЕР тетігін бұрап реттеңіз.

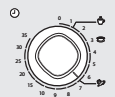
	<ul style="list-style-type: none">Пісіру уақытын реттеу үшін ТАЙМЕР тетігін бұраса жеткілікті.
--	--

ТАҒАМДЫ ҚОЛДАН ЖІБІТУ

Жібіту функциясы етті, құс етін, балықты жібітуге көмектеседі. Алдымен, мұздатылған тағамды бұрылмалы табақтың ортасына қойыңыз да, есікті жабыңыз.

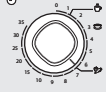
	<p>1. ПІСІРУ ҚУАТЫН БАСҚАРУ тетігін Жібіту белгішесіне қойыңыз.</p>
	<p>2. Қажетті уақытты таңдау үшін ТАЙМЕР тетігін бұраңыз. Нәтижесі: Жібіту басталады.</p>

 Микротолқынға төзімді ыдыстарды ғана қолданыңыз.

ЖЫЛДАМ ҚЫЗДЫРУ ФУНКЦИЯСЫН ҚОЛДАНУ

Алдымен, тағамды бұрылмалы табақтың ортасына қойыңыз да, есікті жабыңыз.

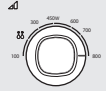
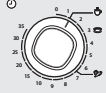
	<p>1. ПІСІРУ ҚУАТЫН БАСҚАРУ тетігін ең үлкен қуат мәніне қойыңыз.</p>
	<p>2. ТАЙМЕР тетігін бұрап, жылдам қыздыру функциясын таңдаңыз. (сусын не сорпа/соус, жас көкөністер).</p>

 Микротолқынға төзімді ыдыстарды ғана қолданыңыз.

ЖЫЛДАМ ҚЫЗДЫРУ ФУНКЦИЯСЫНЫҢ ПАРАМЕТРЛЕРІ

Төменде тағамды Жылдам қыздыру және пісіру функциясы арқылы пісіру немесе қыздыру кезінде қолдануға болатын бірнеше кеңес және ұсыныстар берілген.

Тағам	Үстелге тарту мөлшері	Пісіру уақыты	Қоя тұру уақыты
Сусындар 	150 мл	1 мин 10 сек	1-2 мин
Сорпа/Соус (салқындатылған) 	200-250 г	3 мин.	2-3 мин
Жас көкөністер 	150 мл (1 кесе) 250 мл (1 кружка)	6 мин 40 сек	2-3 мин

Ыдыс бойынша нұсқаулық

Микротолқынды пеште тағам пісіру үшін, микротолқындар ыдысқа шағылыспай немесе ыдысқа сіңбей тағамнан өте алатындай болуға тиіс. Сондықтан да, ыдыс-аяқты дұрыс таңдау қажет. Микротолқынға төзімді деген белгісі бар ыдысты алаңсыз қолдана беруге болады. Келесі кестеде әр түрлі ыдыс түрлері және оларды микротолқынды пеште қалай қолдануға болатындығы көрсетілген.

Ыдыс-аяқ	Микротолқынға төзімді	Түсіндірме
Алюминий фольга	✓ x	Тағамның осал жерлері қатты пісіп кетпес үшін, кішкене қағаздармен жабыңыз. Фольга пештің қабырғасына тым жақын қойылса немесе тым көп фольга қолданылса электр жарқылы пайда болуы мүмкін.
Браунинг табағы	✓	Сегіз минуттан артық қыздырмаңыз.
Фарфор және керамика	✓	Фарфор, керамика, безендірілген керамика мен қатты фарфор ыдыстарды, жиегі металл болмаса әдетте қолдана беруге болады.
Бір рет қолданылатын полиэфир картон ыдыстар	✓	Кейбір мұздатылған тағамдар осындай ыдыстарға оралады.
Фастфуд орамдары		
• Полистирол кеселер мен сауыттар	✓	Тағамды жылыту үшін қолдануға болады. Қатты қыздырса, полистирол еріп кетуі мүмкін.
• Қағаз қалта немесе газет	x	Өртеніп кетуі мүмкін.
• Өңдеуден өткізілген қағаз немесе ыдыстың металл жиегі	x	Электр жарқылы пайда болуы мүмкін.
Шыны ыдыс		
• Пеш-үстел ыдыстары	✓	Металл жиегі болмаса, қолдана беруге болады.

Ыдыс-аяқ	Микротолқынға төзімді	Түсіндірме
• Осал шыны ыдыс	✓	Тағам немесе сусындарды жылыту үшін қолдануға болады. Осал шыны ыдыс кенет қыздырған кезде сынып немесе жарылып кетуі мүмкін.
• Шыны банка	✓	Қақпағын алу керек. Тек тағамды жылытуға жарайды.
Металл		
• Ыдыстар	x	Электр жарқылы немесе өрт шығуы мүмкін.
• Тоңазытқышта тұратын тағам қалтасын қыстырғыш	x	
Қағаз		
• Табақтар, кеселер, майлықтар және ас үй қағазы	✓	Тағамды аз уақыт пісіру немесе жылыту үшін. Сонымен қатар, артық ылғалды сіңіру үшін.
• Өңделген қағаз	x	Электр жарқылы пайда болуы мүмкін.
Пластик		
• Сауыттар	✓	Қызуға төзімді термопластик болса әсіресе сай келеді. Кейбір пластиктер жоғары температурада майысып, түсі өзгеріп кетуі мүмкін. Меламин пластигін қолданбаңыз.
• Жылтыр қағаз	✓	Ылғалды ұстап тұру үшін қолдануға болады. Тағамға тигізбеу керек. Жылтыр қағазды алғанда абай болыңыз, ыстық бу шарпуы мүмкін.
• Тоңазытқыш қалталар	✓ x	Қайнатуға немесе пешке төзімді болса. Ауа өткізбейтін болмауға тиіс. Қажет болса, шанышқымен тесіңіз.
Балауыз немесе май өткізбейтін қағаз	✓	Тағам шашырамас үшін және ылғалды ұстап тұру мақсатында қолдануға болады.

✓ : Ұсынылады ✓x : Сақтықпен пайдаланыңыз x : Қауіпсіз емес

ақаулықты түзету

Төмендегі ақаулықтардың бірі орын алса, көрсетілген шешімдерді қолданып түзетіп көріңіз.

Бұл қалыпты жағдай.

- Пештің ішінде конденсат пайда болады.
- Есіктің айналасы мен корпусстың сыртынан жел үрлейді.
- Есіктің маңайы мен корпусстың сыртында жарық шағылысып тұр.
- Есіктің маңайына немесе саңылаулардан бу шығып кетеді.

ТАЙМЕР тетігін бұраған кезде пеш іске қосылмайды.

- Есік әбден жабылды ма?

Тағам мүлде піспеген.

- Таймерді дұрыс орнаттыңыз ба?
- Есік жабық тұр ма?
- Электр желісінің жүктемесін арттырғандықтан, сақтандырғыш жанып немесе айырып-қосқыш іске қосылған жоқ па?

Тағам қатты пісіп кеткен немесе шала піскен.

- Тағамның түріне сай келетін пісіру уақыты орнатылды ма?
- Сай келетін қуат мәні таңдалды ма?

Жарықтама шамы жанбай тұр.

- Қауіпсіздікті сақтау мақсатында шамды пайдаланушы ауыстырмауға тиіс. Жақын жердегі Samsung тұтынушыға қызмет көрсету орталығына хабарласып, шамды ауыстырту үшін білікті маманды шақыртыңыз.

Пеш радио немесе теледидарға бөгеуіл жасайды.

- Пеш жұмыс жасап тұрған кезде теледидар мен радиода аздаған бөгеуіл пайда болуы мүмкін Бұл қалыпты жағдай. Бұндай бөгеуілді азайту үшін, пешті теледидар, радио және антеннадан алыс орнатып көріңіз.

Пештің ішінде жарқыл және сытыр (электр жарқылы) пайда болады.

- Металл жиегі бар ыдысты қолдандыңыз ба?
- Шанышқы немесе басқа металл ас құралы пештің ішінде қалып қойған жоқ па?
- Алюминий фольга пештің ішкі қабырғасына тым жақын орналасқан жоқ па?

Алғаш қолданғанда түтін және жағымсыз иіс шығады.

- Бұл жаңа қыздырғыш элементтен уақытша шығатын иіс. Түтін және иіс 10 минут пайдаланғаннан кейін толығымен жойылады. Иісті барынша жылдам кетіру үшін микротолқынды пешті лимон немесе лимон шырынын салып іске қосыңыз.

Жоғарыда көрсетілген ұсыныстар ақаулықты түзетуге көмектеспесе, жергілікті SAMSUNG тұтынушыға қызмет көрсету орталығына хабарласыңыз.

Келесі ақпаратты міндетті түрде оқыңыз;

- Пештің үлгісі мен сериялық нөмірлері, әдетте пештің артқы жағында болады
- Кепілдік деректері
- Ақаулықтың қысқа да нұсқа сипаттамасы

Содан кейін жергілікті дилерге немесе SAMSUNG тұтынушыға қызмет көрсету орталығына хабарласыңыз.

техникалық параметрлері

SAMSUNG компаниясы әрқашан өз өнімдерін үздіксіз жақсартып отыруды көздейді. Сондықтан да, дизайн спецификациялары мен пайдаланушы нұсқаулықтары еш ескертусіз өзгертіледі.

Үлгі	ME81KR*-1, ME81KR*-2, ME81KR*-3, ME81MR**, ME81AR*
Қуат көзі	230 В ~ 50 Гц
Тұтынылатын қуат Микротолқын	1150 Вт
Қуат шығысы	100 Вт / 800 Вт (IEC-705)
Жұмыс жиілігі	2450 МГц
Магнетрон	OM75S (31)
Салқындату тәсілі	Желдеткіштің моторы
Өлшемдері (Е x Б x Т) Сырты	489 x 275 x 364 мм (ME81KR*-1) 489 x 275 x 360 мм (ME81KR*-2) 489 x 275 x 369 мм (ME81KR*-3) 489 x 275 x 359 мм (ME81MR**) 489 x 275 x 364 мм (ME81AR*)
Пештің іші	330 x 211 x 324 мм
Сыйымдылығы	23 литр
Салмағы Нетто	шамамен 11,5 кг (ME81KR*-1, ME81KR*-2, ME81KR*-3, ME81AR*) шамамен 12,0 кг (ME81MR**)

ескерім



Символ Көдендік одақтың 005/2011 техникалық регламентіне сәйкес қолданылады және осы өнімнің қаптамасын екінші рет пайдалануға арналмағанын және жоюға жататынын көрсетеді. Осы өнімнің қаптамасын азық-түлік өнімдерін сақтау үшін пайдалануға тыйым салынады.



Символ қаптаманы жою мүмкіндігін көрсетеді. Символ сандық код және/немесе әріп белгілері түріндегі қаптама материалының белгісімен толықтырылуы мүмкін.

**Қалыпты жағдайда
қолдануға арналған
Қолдану мерзімі: 7 жыл**

ескерім

ескерім

ескерім

ескерім



Өндіруші: Samsung Electronics Co., Ltd / Самсунг Электроникс Ко., Лтд

Өндірушінің мекенжайы: (Маетан-донг) 129, Самсунг-ро, Йонгтонг-гу, Сувон-си, Гйонгги-до, Корея, 16677

Зауыттың мекенжайы: ЛОТ 2, ЛЕБУХ 2, НОРС КЛАНГ СТРЕЙТС, ЭРИА 21, ИНДАСТРИАЛ ПАРК, 42000
ПОРТ КЛАНГ, СЕЛАНГОР ДАРУЛ ЭСАН, МАЛАЙЗИЯ

Өнімнің өндірілген жердің атауы: Малайзия

Импорттаушы: «SAMSUNG ELECTRONICS CENTRAL EURASIA» (САМСУНГ ЭЛЕКТРОНИКС ЦЕНТРАЛЬНАЯ ЕВРАЗИЯ) ЖШС: Қазақстан Республикасы, 050059, Алматы қ., Медеу ауданы, Әл-Фараби д-лы, 36-үй, 3, 4-қабат

"SAMSUNG ELECTRONICS CENTRAL EURASIA" (САМСУНГ ЭЛЕКТРОНИКС ЦЕНТРАЛЬНАЯ ЕВРАЗИЯ)
Республика Казахстан, 050059, г. Алматы, Медеуский район, пр. Аль-Фараби, д. 36, 3, 4 этажи

СҰРАҚТАРЫҢЫЗ НЕМЕСЕ ҰСЫНЫСТАРЫҢЫЗ БАР МА?

ЕЛ	ҚОҢЫРАУ ШАЛҢЫЗ	НЕМЕСЕ МЫНА САЙТҚА БАРЫҢЫЗ
RUSSIA	8-800-555-55-55	www.samsung.com/ru/support
GEORGIA	0-800-555-555	www.samsung.com/support
ARMENIA	0-800-05-555	www.samsung.com/support
AZERBAIJAN	0-88-555-55-55	www.samsung.com/support
KYRGYZSTAN	00-800-500-55-500 (GSM: 9977)	www.samsung.com/support
UZBEKISTAN	00-800-500-55-500 (GSM: 7799)	www.samsung.com/support
KAZAKHSTAN	8-10-800-500-55-500 (GSM: 7799)	www.samsung.com/kz_ru/support
TAJIKISTAN	8-10-800-500-55-500 (GSM: 8888)	www.samsung.com/support
MONGOLIA	1800-25-55	www.samsung.com/support
BELARUS	810-800-500-55-500	www.samsung.com/support
MOLDOVA	+373-22-667-400	www.samsung.com/support
UKRAINE	0-800-502-000	www.samsung.com/ua/support (Ukrainian)



DE68-04286A-04

Mikroto'lqinli Pech

Foydalanuvchi qo'llanmasi va
taom tayyorlash bo'yicha yo'riqnoma

Shunga e'tibor beringki, Samsung-ning kafolati mahsulotdan foydalanish, noto'g'ri o'rnatishni tuzatish, yoki oddiy tozalash yoki texnik xizmat ko'rsatishni bajarishni tushuntirish uchun xizmat qo'ng'iroqlarini QOPLAMAYDI.

ME81KR*-1 ME81KR*-2
ME81KR*-3 ME81MR**
ME81AR*

ajoyib imkoniyatlar

Ushbu Samsung mahsulotini xarid qilganingiz uchun
rahmat.

SAMSUNG

Xavfsizlik bo'yicha ko'rsatmalar	2
O'rnatish	8
Aksessuarlar	8
O'rnatiladigan joy	8
Aylanuvchi patnis	8
Xizmat ko'rsatish	9
Tozalash	9
Almashtirish (ta'mirlash)	9
Uzoq vaqt ishlatilmagandagi himoya chorasi	9
Pech xususiyatlari	10
Pech (ME81KR*-1, ME81KR*-2, ME81KR*-3)	10
Pech (ME81MR**)	10
Pech (ME81AR*)	11
Boshqaruv paneli (ME81KR*-1, ME81KR*-2, ME81KR*-3)	11
Boshqaruv paneli (ME81MR**)	12
Boshqaruv paneli (ME81AR*)	12
Pechdan foydalanish	13
Taom tayyorlash/isitish	13
Quvvat darajalari	13
Taom tayyorlashni to'xtatish	13
Taom tayyorlash vaqtini o'rnatish	13
Taomni qo'lda muzdan tushirish	14
Tezkor isitish funksiyasidan foydalanish	14
Tezkor isitish parametrlari	14
Idishlarni tanlash bo'yicha yo'riqnoma	15
Nosozliklarni bartaraf etish	16
Texnik xususiyatlar	17
Mahsulot haqida ma'lumot	17

XAVFSIZLIK BO'YICHA MUHIM KO'RSATMALAR

DIQQAT BILAN O'QIB CHIQUING VA KEYINCHALIK FOYDALANISH UCHUN SAQLAB QO'YING.

OGOHLANTIRISH: Agar eshikcha yoki eshikcha zichlagichlari shikastlangan bo'lsa, pechni vakolatli shaxs tomonidan ta'mirlanmagunicha ishlatmaslik kerak.

OGOHLANTIRISH: Mikroto'lqin quvvatlarining ta'siridan himoya qiluvchi qopqoqni ochish bilan bog'liq xizmat ko'rsatish yoki ta'mirlash vakolatli shaxs tomonidan bajarilishi kerak, chunki bu zararlidir.

OGOHLANTIRISH: Suyuqlik va boshqa taomlar mahkam yopilgan idishlarda isitilmasligi kerak, chunki ular portlab ketishi mumkin.

OGOHLANTIRISH: Bolalarga pechdan qarovsiz foydalanishlariga faqat bola pechdan xavfsiz ravishda foydalana oladigan va noto'g'ri foydalanish xavfliligini tushunganda kerakli ko'rsatmalar berilgandan keyingina ruxsat bering.

Bu qurilma faqat ro'zg'orda ishlatishga mo'ljallangan, uni quyidagi joylarda ishlatmang:

- do'kon, idora yoki boshqa ishxonalarda xodimlar oshxonasida;
- og'ilxonalarda;
- mehmonxona va boshqa yashash joylarida mijozlar tomonidan;
- to'shak va nonushta turidagi mehmonxonalarda.

Faqat mikroto'lqinli pechlarda foydalanish uchun xavfsiz bo'lgan idishlardan foydalaning.

Plastik yoki qog'oz idishlardagi taomlarni isitganda yonib ketish xavfi mavjudligi tufayli ehtiyot bo'ling.

Bu mikroto'lqinli pech taomlar va ichimliklarni isitish uchun mo'ljallangan. Taomlar yoki kiyimlarni quritish va yostiqchalar, shippaklar, gubkalar, nam kiyimlar kabilarni isitish jarohat olish, uchqun chiqishi yoki yong'in xavfining vujudga kelishiga olib kelishi mumkin.

Tutun chiqsa, qurilmani o'chiring yoki elektr tarmog'iga ulash kabelini rozetkadan sug'uring va har qanday alangani o'chirish uchun eshikchani ochib qo'ying.

Ichimliklarni mikroto'lqin yordamida isitish natijasida qaynab, otilib ketishi mumkin, shuning uchun idishlarni ushlab ehtiyot bo'lish lozim.

Ovqatlantirish uchun butilka va bolalar ozuqalari uchun bankalarning ichidagilarni aralashtirish yoki silkitish hamda kuyishning oldini olish uchun iste'mol qilishdan avval haroratini tekshirib ko'rish kerak.

Butun tuxum va qotirib pishirilgan tuxumni mikroto'lqinli pechda isitib bo'lmaydi, chunki ular hattoki isitish jarayoni tugagandan keyin ham mikroto'lqinli pech ichida portlab ketishi mumkin.

Pechni muntazam ravishda tozalab turish va har qanday taom qoldiqlarini olib tashlash lozim.

Pechni toza holatda saqlamaslik uning sirtining buzilishiga olib kelishi mumkin, bu esa qurilmaning xizmat qilish muddatiga salbiy ta'sir ko'rsatadi va xavfli holatlarga olib kelishi mumkin.

Mikroto'lqinli pech pechtaxta ustida yoki alohida foydalanish uchun mo'ljallangan, pech shkaf ichiga o'rnatilmasligi kerak.

Mikroto'lqin yordamida pishirishda taom va ichimliklarni metall idishlarga solish mumkin emas.

Jihoz ichidan idishlarni olayotganda aylanuvchi patnis siljib ketmasligi uchun ehtiyot bo'ling.

Jihozni bug'da tozalagich bilan tozalash mumkin emas.

Mikroto'lqinli pechni suv sepib tozalash mumkin emas.

Bu qurilma treyler, furgon va shunga o'xshash transport vositalariga o'rnatish uchun mo'ljallanmagan.

Bu qurilmadan jismoniy, sezgi yoki aqliy qobiliyati cheklangan yoki bilimi va tajribasi yetarli bo'lmagan shaxslar (jumladan bolalar) foydalanishlari mumkin emas. Ularning xavfsizligi uchun javobgar shaxs tomonidan bu qurilmadan foydalanish to'g'risida ularga ko'rsatma bergan yoki nazorat qilib turgan hollar bundan mustasno.

Bolalar moslama bilan o'ynamasliklarini nazorat qilib turishingiz kerak.

Moslamadan yoshi 8 dan oshgan bolalar, jismoniy, sezuvchanlik yoki aqliy qobiliyati cheklangan odamlar tegishli yo'l-yoriq yoki ko'rsatma berilgan taqdirda va uning xavfini tushungan holda foydalanishi mumkin. Bolalar bu qurilma bilan o'ynamasliklari kerak. Tozalash va texnik xizmat ko'rsatish bolalar tomonidan nazoratsiz tarzda amalga oshirilmasligi kerak.

Agar elektr manbaiga ulash kabeli shikastlangan bo'lsa, xatarning oldini olish uchun u ishlab chiqaruvchi, uning xizmat ko'rsatish agenti yoki malakali shaxslar tomonidan almashtirilishi kerak.

Bu pech bo'shlig'i va boshqaruv panelidan foydalanish oson bo'lgan tarzda to'g'ri yo'nalish va balandlikda o'rnatilishi kerak.

Pechdan ilk marta foydalanganda pech 10 daqiqa ichiga suv qo'yilgan holda ishlatilishi va keyin foydalanilishi kerak.

Agar ishlaganda bu pech g'alati shovqin, kuygan hid yoki tutun chiqarsa, darhol elektr manbaiga ulash vilkasini uzing va yaqinroqdagi xizmat ko'rsatish markaziga murojaat qiling.

Pech elektr manbaiga ulash vilkasidan osongina foydalanish mumkin bo'lgan tarzda joylashtirilishi kerak.

Umumiy xavfsizlik

Har qanday o'zgartirish yoki ta'mirlashni malakali mutaxassis amalga oshirishi kerak. Germetik konteynerdagi ovqat yoki suyuqlikni mikroto'lqin funksiyasida isitmang. Pechni tozalash uchun benzol, suyultirgich, spirt, bug' yoki yuqori bosimli tozalagichlardan foydalanmang.

Pechni bunday joylarga o'rnatmang: issiqlik manbalari yoki yonuvchan materiallar yaqinida, nam, yog'li, chang yoki to'g'ridan-to'g'ri tushuvchi quyosh nurlari yoki suv ta'siri ostidagi joylar; gaz sizib chiqishi mumkin bo'lgan joylar; notekis sirt.

Pechni mahalliy va davlat qoidalariga muvofiq yerga to'g'ri ulash kerak.

Elektr manbaiga ulash kabelining vilkasi va aloqa joylaridan yot jismlarni ketkazish uchun muntazam ravishda quruq latta bilan artib turing.

Elektr manbaiga ulash kabelini tortmang, bukumang yoki ustiga og'ir buyum qo'ymang.

Gaz sizib chiqayotgan bo'lsa (propan, siqilgan gaz va hokazo), darhol xonani shamollating. Elektr shnuriga tegmang.

Elektr shnuriga ho'l qo'lingiz bilan tegmang.

Pech ishlab turganida uning elektr manbaiga ulash vilkasini sug'urib olmang.

Barmog'ingizni yoki yot jismlarni tiqmang. Pechga yot jismlar kirib qolsa, tokdan sug'uring va mahalliy Samsung xizmat ko'rsatish markaziga murojaat qiling.

Pechga nisbatan kuch ishlatmang yoki ta'sir o'tkazmang.

Pechni nozik buyumlar ustiga qo'ymang.

Elektr tarmog'idagi kuchlanish, chastota va tok kuchining qurilmaning texnik xususiyatlariga mosligiga ishonch hosil qiling.

Vilkani rozetkaga mahkam tiqing. Bir nechta vilkali adapter, uzaytirgich yoki transformatorlardan foydalanmang.

Elektr shnurini metal buyumlarga ilib qo'ymang. Shnur buyumlarning orasidan yoki pechning orqasidan o'tsin.

Shikastlangan vilka, elektr shnuri yoki bo'shab qolgan rozetkadan foydalanmang. Vilka yoki shnur shikastlangan bo'lsa, mahalliy Samsung xizmat ko'rsatish markaziga murojaat qiling.

Bevosita pechga suv quyumang yoki sepmang.

Pech ustiga, ichiga va eshigiga hech qanday buyum qo'ymang.

Pech ustiga uchuvchan moddalar, masalan, insektitsid sepmang.

Pechda tez yonuvchan materiallarni saqlamang. Spirt bug'lari pechning qaynoq qismlariga tegishi mumkin, shu sababli tarkibida spirt bo'lgan taom yoki ichimliklarni isitayotganda ehtiyot bo'ling.

Bolalar pech eshigiga urilib ketishi yoki barmog'ini qisib olishi mumkin. Eshigini ochib-yopayotganda bolalarni yaqinlashtirmang.

Mikroto'lqinga oid ogohlantirish

Ichimliklarni mikroto'lqin yordamida isitish natijasida qaynab, otilib ketishi mumkin, shu sababli idishlarni ushlashda ehtiyot bo'lish lozim. Ichimliklarni olishdan oldin kamida 20 soniyaga qo'yib qo'ying. Kerak bo'lsa, isitish paytida aralashtirib turing. Isitilganidan so'ng doim aralashtiring.

Kuyib qolganda birinchi yordam ko'rsatish bo'yicha quyidagi amallarni bajaring:

1. Kuygan joyni kamida 10 daqiqa sovuq suvga botirib turing.
 2. Unga toza quruq lattani bog'lang.
 3. Hech qanday krem, moy yoki losyon surtmang. Patnis yoki ilgak shikastlanmasligi uchun, taom tayyorlagandan so'ng darhol suvga solmang.
- Pechda yog'ni dog'lamang, chunki yog' haroratini boshqarib bo'lmay qolishi mumkin. Natijada yog' toshib ketishi mumkin.

Mikroto'liqinli pechga oid ehtiyot chorolari

Faqat mikroto'liqinda ishlatish mumkin bo'lgan idish-tovoq ishlatning. Metall idishlar, oltin yoki kumush qoplangan oshxona idishlari, shampurlar kabilardan foydalanmang.

O'ralgan simlarni olib tashlang. Uchqun chiqishi mumkin.

Qog'oz yoki kiyimlarni quritish uchun pechdan foydalanmang.

Oz miqdordagi taomlarni isitishda taomning ortiqcha isib yoki kuyib ketmasligi uchun vaqtni qisqartiring.

Elektr shnuri va vilkasini suv hamda issiqlik manbalarida uzoqda tuting.

Yorilmasligi uchun xom tuxum yoki qaynatilgan tuxumlarni isitmang. Zich yopilgan yoki vakuumdagi idishlar, yong'oq, pomidor va hokazolarni isitmang.

Havo almashish tirqishlarini mato yoki qog'oz bilan yopib qo'yimgang. Yong'in chiqish xavfi vujudga keladi. Pech ortiqcha qizib ketishi va avtomatik tarzda o'chishi mumkin va u yetarli darajada sovginicha o'chiq holda qoladi.

Idishlarni olayotgan doim pech qo'liqoplaridan foydalaning.

Suyuqlikni isitish vaqtida va undan keyin aralashitiring va kuchli qaynashning oldini olish uchun pech o'chganidan keyin kamida 20 soniya kuting.

Eshikchani ochganda issiq havo yoki bug'dan kuyib qolishning oldini olish uchun pechdan uzatilgan qo'l masofasida turish kerak.

Bo'sh pechni yoqimgang. Xavfsizlikni ta'minlash maqsadida pech 30 daqiqadan keyin avtomatik ravishda o'chadi. Pech tasodifan yoqilgan hollarda mikroto'liqlarni yutishi uchun uning ichiga bir stakan suv qo'yib qo'yish tavsiya qilinadi.

Pechni o'rnatishda bu qo'llanmada ko'rsatilgan oraliqlarga rioya eting. ("Mikroto'liqinli pechni o'rnatish" bo'limiga qarang.)

Boshqa elektr jihozlarini pechga yaqin joylashgan rozetkalariga ulashda ehtiyot choralariga amal qiling.

Mikroto'liqinga oid ehtiyot chorolari

Quyidagi ehtiyot choralariga amal qilmaslik mikroto'liqinli nurlanishning organizmingizga zararli ta'siriga olib kelishi mumkin.

- Pechni eshigi ochiq turgan holatda ishlatimgang. Blokirovkash kontaktlarini (eshikcha qulfini) buzimgang. Blokirovkash kontaktlarining tirqishlariga hech narsa tiqimgang.
- Pech eshikchasi va old panel orasiga hech qanday buyum qo'yimgang, zichlovchi yuzalarda ovqat qoldiqlari yoki tozalash vositalarining cho'kindilari to'planishiga yo'l qo'yimgang. Pechdan har gal foydalangandan so'ng eshikcha va uning zichlovchi yuzasini oldin ho'l, keyin esa yumshoq quruq latta bilan artgan holda, tozalikda saqlang.
- Pech shikastlangan bo'lsa, uni ishlatimgang. Malakali mutaxassis tomonidan ta'mirlanganidan so'nggina ishlatimgang.
Muhim: pech eshigi to'g'ri yopilishi kerak. Eshik egilmasligi kerak; eshik ilgaklari singan yoki bo'shab qolgan bo'lmasligi kerak; eshik zichlagichlari va zichlovchi yuzalari shikastlanmasligi kerak.
- Barcha sozlash va ta'mirlash ishlari malakali mutaxassis tomonidan bajarilishi lozim.

Cheklangan kafolat

Agar moslamaniy va/yoki anjomning shikastlanishi mijoz tomonidan qilingan bo'lsa, Samsung anjomni almashtirish yoki kosmetik defektni tuzatish uchun tuzatish to'lovini undirishi mumkin. Bu talablar qoplaydigan elementlarga quyidagilar kiradi:

- O'yilgan, qirilgan yoki singan eshik, tutqichlar, old panel yoki boshqaruv paneli.
 - Buzilgan yoki yo'q bo'lgan lotok, yo'natiruvchi rolik, mufta yoki reshyotqa.
- Pechdan faqat ushbu qo'llanmada bayon qilingan undan foydalanish uchun mo'ljallangan maqsadlaridagina foydalaning. Ushbu qo'llanmadagi ogohlantiruvchi xabarlar va xavfsizlik bo'yicha muhim ko'rsatmalar bo'lishi mumkin bo'lgan barcha holatlar va vaziyatlarni qamrab olmaydi. Pechni o'rnatish, unga texnik xizmat ko'rsatish va undan foydalanishda foydalanuvchi sog'lom fikr bilan ish ko'rishi, e'tiborli va ehtiyotkor bo'lishi kerak. Ushbu foydalanuvchi qo'llanmasi bir nechta modellarga mo'ljallanganligi uchun mikroto'lqinli pechning xususiyatlari ushbu qo'llanmada keltirilgan xususiyatlardan bir oz farq qilishi va ayrim ogohlantiruvchi xabarlar unga tegishli bo'lmashligi mumkin. Agar sizda qandaydir savollar yoki muammolar bo'lsa, mahalliy Samsung xizmat ko'rsatish markaziga murojaat qiling yoki www.samsung.com saytidan ma'lumot oling. Bu pechni faqat ovqat isitishda ishlatiladi. Faqat uy sharoitida foydalanish uchun mo'ljallangan. Ichi to'ldirilgan mato va yostiqlarni isitmang. Ishlab chiqaruvchi pechdan noto'g'ri foydalanilganligi natijasida yetgan zarar uchun javobgarlikni o'z zimmasiga olmaydi.

Pech yuzasining buzilishi va xatarli holatlarning yuzaga kelmasligi uchun pechni doim toza va yaxshi ahvolda saqlang.

Mahsulot guruhi bayoni

Bu qurilma B sinf 2-guruhga kiruvchi ISM jihozi hisoblanadi. 2-guruh materiallarni qayta ishlash uchun elektromagnit nurlanish ko'rinishidagi radiochastotaviy quvvatlar hosil qiluvchi va shunday quvvatlardan foydalanuvchi ISM qurilmalar, EDM va yo'li payvandlash uchun jihozlarni o'z ichiga oladi.

B sinfiga kiruvchi jihozlar uy sharoitlarida va turar-joy binolarini ta'minlovchi past kuchlanishga ega bo'lgan tarmoqqa to'g'ridan-to'g'ri ulangan binolarda foydalanish uchun mo'ljallangan.

Ushbu mashinani to'g'ri chiqitga chiqarish (Ishlatilgan elektr va elektronika jihozi)



(Chiqindilarni ajratgan holda yig'ish tizimiga ega bo'lgan mamlakatlarga tegishli)

Mahsulot, aksessuarlar yoki bosma nashrlardagi ushbu markirovka ushbu mahsulot va uning elektron yordamchi qurilmalarining (masalan, zaryadlash qurilmasi, naushniklar, USB kabeli) xizmat muddatlarini o'tab bo'lganlaridan keyin boshqa maishiy chiqindilar bilan birgalikda chiqitga chiqarib bo'lmashligini ko'rsatadi. Keraksiz buyumlarni nazoratsiz tarzda chiqitga chiqarish tufayli atrof-muhitga yoki odamlarning salomatliklariga yetkazilishi mumkin bo'lgan zararlarning oldini olish uchun ko'rsatilgan elementlarni tashlab yuborilayotgan qurilmaning boshqa qismlaridan ajratib oling va moddiy resurslardan oqilona tarzda takroran foydalanishga ko'maklashish uchun ulardan qayta foydalaning.

Uyda foydalanuvchilar ekologik jihatdan xavfsiz tarzda qayta foydalanish uchun ushbu qurilmalarni qayerda va qanday topshirish mumkinligi to'g'risida ma'lumotlar olish uchun o'zlari ushbu mahsulotni xarid qilgan chakana sotuvchiga yoki mahalliy hokimiyat ofisi murojaat qilishlari kerak.

Biznes bilan shug'ullanuvchi foydalanuvchilar o'zlarining ta'minotchilari bilan bog'lanishlari va xarid shartnomasi qoidalarini va shartlari bilan tanishishlari kerak. Ushbu mahsulot va uning elektron aksessuarlarini tashlab yuboriladigan boshqa tij oriy chiqindilar bilan birgalikda chiqitga chiqarmaslik kerak.

o'rnatish

AKSESSUARLAR

Siz xarid qilgan modelga qarab, uning to'plamiga bir nechta aksessuarlar kiradi, ular turli shaklda qo'llanilishi mumkin.

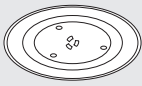
	<p>1. Rolikli taglik, pechning markaziga o'rnatiladi. Maqsadi: Rolikli taglik aylanuvchi patnisni ushlab turadi.</p>
	<p>2. Aylanuvchi patnis, rolikli taglikka markazi muftaga o'rmasadigan tarzda joylashtiriladi. Maqsadi: Aylanuvchi patnis ovqat tayyorlash uchun asosiy yuza bo'lib xizmat qiladi; uni osonlik bilan pechdan chiqarib olish va yuvish mumkin.</p>

 Mikroto'lqinli pechdan rolikli taglik va aylanuvchi patnissiz **FOYDALANMANG.**

O'RNATILADIGAN JOY

- Poldan taxminan 85 sm balandlikdagi yassi, tekis yuzani tanlang. Yuza pechning og'irligini ko'tara olishi kerak.
- Havo aylanishi uchun orqa devori va ikkala tomonidan kamida 10 sm, tepasidan kamida 20 sm joy qoldiring.

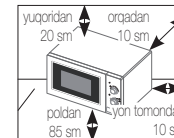

- Pechni issiq yoki nam joyga, masalan, boshqa mikroto'lqinli pechlar yoki radiatorlar yoniga o'rnatmang.
- Pechning elektr ta'minotiga oid xarakteristikalariga rioya eting. Uzaytirgich ishlatish zarur bo'lsa, faqat tasdiqdan o'tganini ishlatning.
- Pechni ilk marta ishlatishdan oldin uning ichki yuzasini va eshik zichlagichini nam latta bilan arting.

AYLANUVCHI PATNIS

Pechning ichidagi barcha o'rma materialarni chiqarib oling. Rolikli taglik va aylanuvchi patnisni o'rnatish. Aylanuvchi patnis bema'lol aylanishini tekshiring.

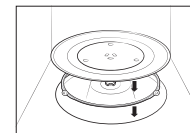

xizmat ko'rsatish

TOZALASH

Pech usti yoki ichida kir yig'ilib qolmasligi uchun muntazam tozalab turing. Ayniqsa eshigi, eshik zichlagichi, aylanuvchi patnis va rolikli taglikka (mavjud modellardagina) e'tibor bering.

Eshik oson ochilib-yopilmasa, birinchi galda eshik zichlagichiga kir yig'ilib qolishini tekshiring. Pechning ichi va ustini tozalash uchun yumshoq lattani sovunli suv bilan ishlating. Chaying va yaxshilab quriting.

Pech ichida qotib qolgan, hid chiqarayotgan kirlarni ketkazish uchun

1. Pechni bo'shatib, limon sharbatiga suv qo'shilgan chashkani aylanuvchi patnisga qo'ying.
2. Pechni 10 daqiqa davomida quvvatning maksimal darajasida qizdiring.
3. Sikl tugagach, pech sovishini kuting. Keyin eshigini ochib, pishirish bo'lmasini tozalang.

Chayqaluvchi isitgichli modellar ichini tozalash

Pishirish kamerasining yuqori qismini tozalash uchun yuqoridagi isitish elementini ko'rsatilganidek qilib 45° pasaytiring. Shunda tepani tozalash oson bo'ladi. Tozalab bo'lgach, isitish elementini joyiga qaytaring.

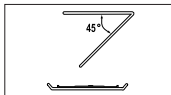

⚠️ DIQQAT

- Eshik va uning zichlagichlarini toza tuting hamda eshik oson ochilib-yopilishiga amin bo'ling. Aks holda pechning ishlash muddati qisqarishi mumkin.
- Pechning ventilyatsiya tirqishlariga suv tushishidan ehtiyot bo'ling.
- Tozalashda dag'al yoki kimyoviy moddalardan foydalanmang.
- Har bir foydalangandan keyin pechni sovitib, pishirish bo'lmasini yumshoq yuvish vositasi eritmasi bilan tozalang.

ALMASHTIRISH (TA'MIRLASH)

⚠️ OGOHLANTIRISH

Bu pech ichida foydalanuvchi olib qo'yadigan qismlari yo'q. Pechni o'zingiz ko'chirish yoki ta'mirlashga urinmang.

- Agar ilmoqlar, zichlagich va/yoki eshik bilan muammo aniqlansa, yordam uchun malakali texnika yoki mahalliy Samsung xizmat ko'rsatish markaziga murojaat qiling.
- Chiroq lampasini almashtirmoqchi bo'lsangiz, mahalliy Samsung xizmat ko'rsatish markaziga murojaat qiling. Uni o'zingiz almashtirmang.
- Agar pechning tashqi korpusi bilan muammo yuzaga kelsa, avval tokdan uring, keyin mahalliy Samsung xizmat ko'rsatish markaziga murojaat qiling.

UZOQ VAQT ISHLATILMAGANDAGI HIMOYA CHORASI

Pechni uzoq vaqt ishlatmasangiz, tokdan uring va pechni quruq, changsiz joyga ko'chiring. Pech ichida yig'iladigan chang va namlik uning ishlashiga ta'sir ko'rsatishi mumkin.

pech xususiyatlari

PECH (ME81KR*-1, ME81KR*-2, ME81KR*-3)

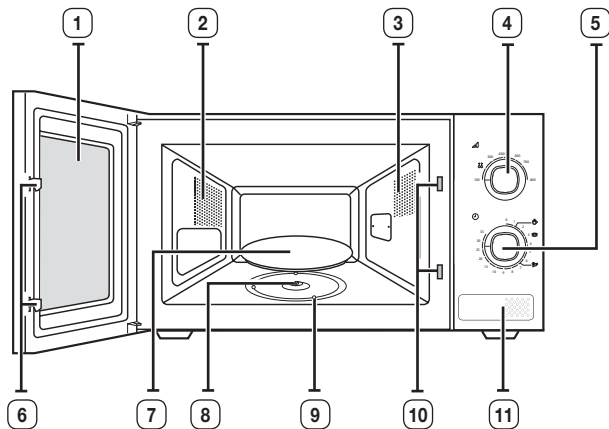

- | | |
|---|---|
| 1. ESHIKCHA | 7. AYLANUVCHI PATNIS |
| 2. VENTILYATSION TIRQISHLAR | 8. MUFTA |
| 3. YORITGICH | 9. ROLIKLI TAGLIK |
| 4. O'ZGARUVCHAN TAYYORLASH
QUVATINI BOSHQARISH DASTASI | 10. BLOKIROVKALASH KONTAKTLARI
TIRQISHLARI |
| 5. TAYMER DASTASI | 11. ESHIKCHALARNI OCHISH
TUGMACHASI |
| 6. ESHIKCHA QULFI | |

PECH (ME81MR**)

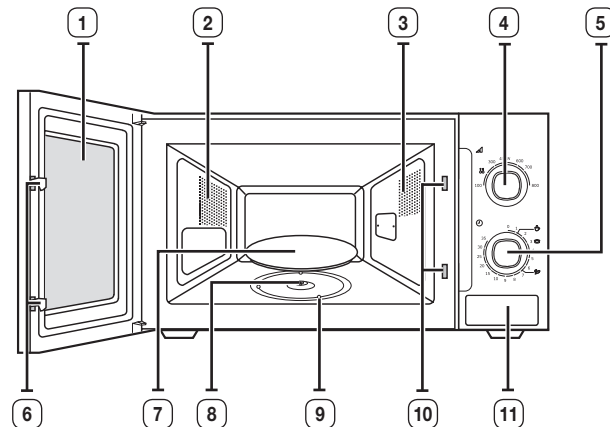

- | | |
|---|---|
| 1. ESHIKCHA | 7. AYLANUVCHI PATNIS |
| 2. VENTILYATSION TIRQISHLAR | 8. MUFTA |
| 3. YORITGICH | 9. ROLIKLI TAGLIK |
| 4. O'ZGARUVCHAN TAYYORLASH
QUVATINI BOSHQARISH DASTASI | 10. BLOKIROVKALASH KONTAKTLARI
TIRQISHLARI |
| 5. TAYMER DASTASI | 11. ESHIKCHALARNI OCHISH
TUGMACHASI |
| 6. ESHIKCHA QULFI | |

PECH (ME81AR*)

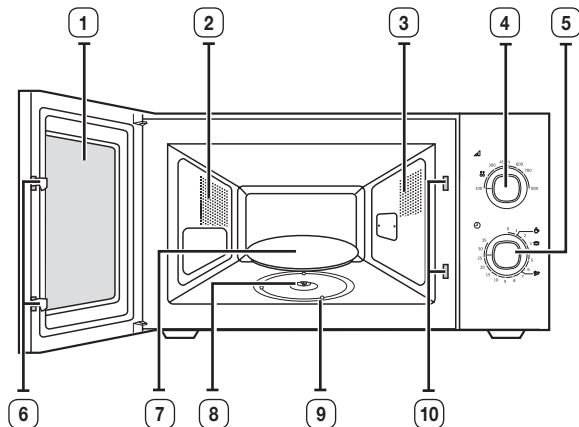

- | | |
|--|--|
| 1. ESHIKCHA | 6. ESHIKCHA QULFI |
| 2. VENTILYATSION TIRQISHLAR | 7. AYLANUVCHI PATNIS |
| 3. YORITGICH | 8. MUFTA |
| 4. O'ZGARUVCHAN TAYYORLASH QUWATINI BOSHQARISH DASTASI | 9. ROLIKLI TAGLIK |
| 5. TAYMER DASTASI | 10. BLOKIROVKALASH KONTAKTLARI TIRQISHLARI |

BOSHQARUV PANELI (ME81KR*-1, ME81KR*-2, ME81KR*-3)

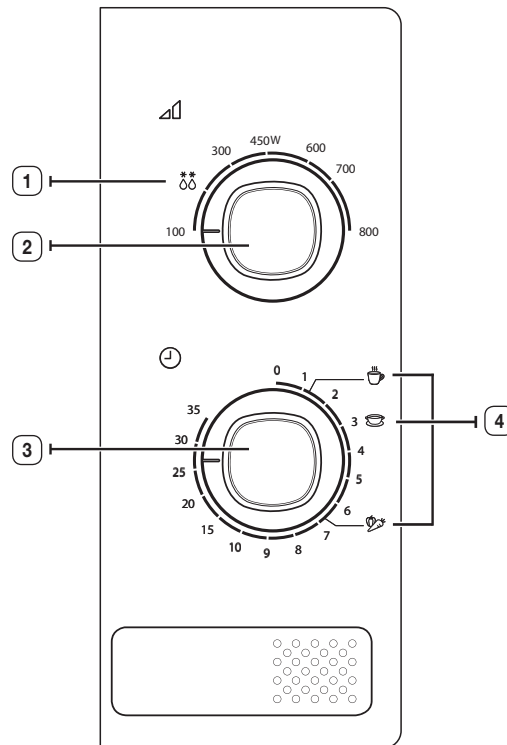

1. MUZDAN TUSHIRISH
2. O'ZGARUVCHAN TAYYORLASH QUWATINI BOSHQARISH DASTASI
3. TAYMER DASTASI
4. DARHOL ISTISH

BOSHQARUV PANELI (ME81MR**)

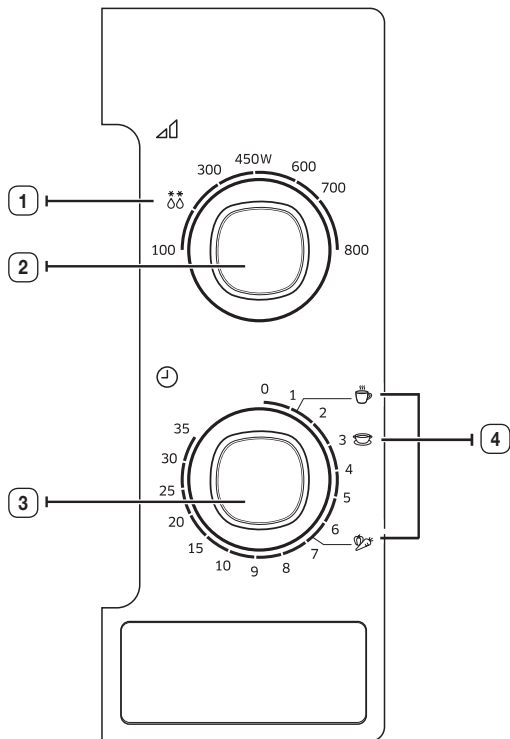

1. MUZDAN TUSHIRISH
2. O'ZGARUVCHAN TAYYORLASH QUWATINI BOSHQARISH DASTASI
3. TAYMER DASTASI
4. DARHOL ISITISH

BOSHQARUV PANELI (ME81AR*)

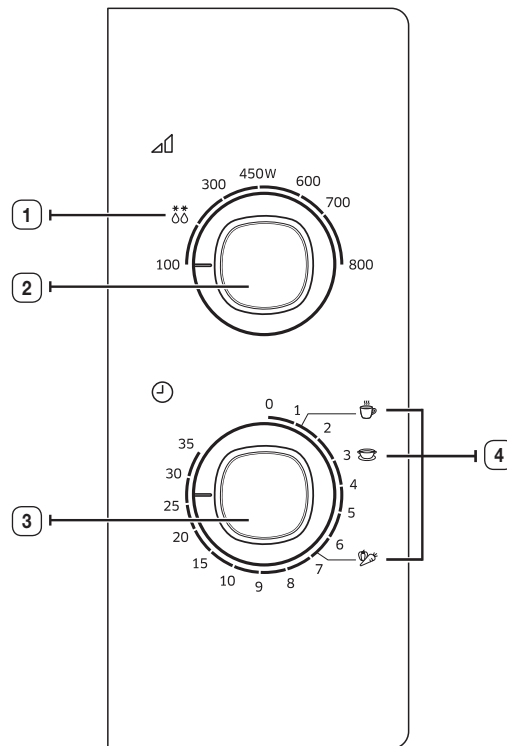

1. MUZDAN TUSHIRISH
2. O'ZGARUVCHAN TAYYORLASH QUWATINI BOSHQARISH DASTASI
3. TAYMER DASTASI
4. DARHOL ISITISH

pechdan foydalanish

TAOM TAYYORLASH/ISITISH

Quyida keltirilgan jarayonda taomni tayyorlash yoki isitish jarayoni bayon qilinadi. Pechni qarovsiz qoldirishdan avval tayyorlashning berilgan parametrlarini DOIMO tekshiring. Avval tayyorlanayotgan taomni aylanuvchi patnisning markaziga qo'ying va eshikchani yoping.

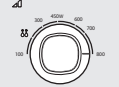
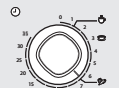
	1. TAYYORLASH QUVVATINI BOSHQARISH dastasini buragan holda quvvat darajasini maksimal darajaga o'rnatish. (MAKSIMAL QUVVAT : 800 VT)
	2. TAYMER dastasini burash orqali vaqtni o'rnatish. Natija: Pech ichida chiroq yonadi va patnis aylana boshlaydi.

- Hech qachon** mikroto'liqinli pechning ichi bo'sh bo'lganida, uni yoqmag.
- Tayyorlash vaqtida **TAYYORLASH QUVVATINI BOSHQARISH** dastasini buragan holda quvvat darajasini o'zgartirishingiz mumkin.

QUVVAT DARAJALARI

Siz quyida keltirilgan quvvat darajalaridan bittasini tanlashingiz mumkin.

Quvvat darajasi	Chiqish quvvati
YUQORI	800 Vt
ISITISH	700 Vt
O'RTACHA YUQORI	600 Vt
O'RTACHA	450 Vt
O'RTACHA PAST	300 Vt
MUZDAN TUSHIRISH	180 Vt
PAST	100 Vt

- Agar quvvatning yuqoriroq darajasini tanlamoqchi bo'lsangiz, unda tayyorlash vaqti kamaytirilishi kerak.
- Agar quvvatning pastroq darajasini tanlamoqchi bo'lsangiz, unda tayyorlash vaqti oshirilishi kerak.

TAOM TAYYORLASHNI TO'XTATISH

Taom holatini tekshirish uchun taom tayyorlash jarayonini istalgan vaqtda to'xtatish mumkin.

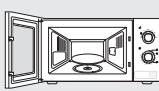
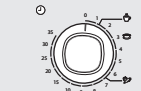
	1. Vaqtinchalik to'xtatish uchun; Eshikchani oching. Natija: Taom tayyorlash to'xtatiladi. Tayyorlashni davom ettirish uchun eshikchani yoping.
	2. To'liq to'xtatish uchun; TAYMER dastasini "0"ga burab keltiring.

TAOM TAYYORLASH VAQTINI O'RNATISH

TAYMER dastasini aylantirgan holda qolgan tayyorlash vaqtini o'zgartiring.

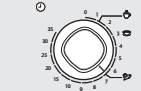
	<ul style="list-style-type: none">Tayyorlash vaqtini o'zgartirish uchun TAYMER dastasini burasangiz bas.
--	---

TAOMNI QO'LDA MUZDAN TUSHIRISH

Muzdan tushirish funksiyasi go'sht, parranda go'shti, baliqni muzdan tushirishga imkon beradi. Avval muzlatilgan taomni aylanuvchi patnisning markaziga qo'ying va eshikchani yoping.

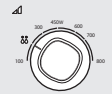
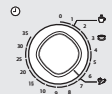
	1. TAYYORLASH QUVVATINI BOSHQARISH dastasini Muzdan tushirish belgisigacha burang.
	2. Kerakli vaqtni tanlash uchun TAYMER dastasini aylantiring. Natija: Mahsulotlarning muzdan tushishi boshlanadi.

 Faqat mikroto'lqinli pechda foydalanish uchun xavfsiz bo'lgan qabul qiluvchilardan foydalaning.

TEZKOR ISITISH FUNKSIYASIDAN FOYDALANISH

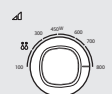
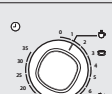

Avval tayyorlanayotgan taomni aylanuvchi patnisning markaziga qo'ying va eshikchani yoping.

	1. TAYYORLASH QUVVATINI BOSHQARISH dastasini Maksimal quvvatgacha burang.
	2. TAYMER dastasini burab, Tezkor isitishni tanlang. (ichimlik, sho'rva/sous, yangi sabzavotlar).

 Faqat mikroto'lqinli pechda foydalanish uchun xavfsiz bo'lgan qabul qiluvchilardan foydalaning.

TEZKOR ISITISH PARAMETRLARI

Bu yerda tezkor isitish va tayyorlash funksiyasidan foydalangan holda taom tayyorlaganda yoki isitganda amal qilish kerak bo'lgan bir nechta maslahatlar va tavsiyalar beriladi.

Oziq-ovqat	Porsiya hajmi	Pishirish vaqti	Kutish vaqti
Ichimliklar 	150 ml	1 daq. 10 son.	1-2 daq.
Sho'rva/Sous (yaxna) 	200-250 g	3 daq.	2-3 daq.
Yangi uzilgan sabzavotlar 	150 ml (1 piyola) 250 ml (1 stakan)	6 daq. 40 son.	2-3 daq.

idishlarni tanlash bo'yicha yo'riqnoma

Mikroto'lqinli pechda yaxshi taom tayyorlash uchun mikroto'lqinlar taom ichiga kirishlari va foydalaniladigan idishlardan qaytmasliklari va ularga singmasliklari kerak. Shuning uchun idishlarni tanlashda juda ehtiyot bo'lish kerak. Agar idishda mikroto'lqinli pechlarda foydalanish mumkinligi ko'rsatib qo'yilgan bo'lsa, undan foydalanish mumkin. Quyidagi jadvalda turli oshxona anjomlari keltirilgan va ularning mikroto'lqinli pechda foydalanish mumkinligi va qay tarzda foydalanilishi kerakligi ko'rsatilgan.

Oshxona anjomlari	Mikroto'lqinli pechda foydalanish uchun xavfsiz	Sharhlar
Alyuminiy folga	✓ X	Taomning ba'zi joylarini kuyib ketishdan himoya qilish uchun oz miqdorda ishlatilishi mumkin. Agar folga pech devoriga juda yaqin joylashgan bo'lsa yoki folga juda ko'p miqdorda ishlatilayotgan bo'lsa, elektr yoyi hosil bo'lishi mumkin.
Qizartirish uchun idish	✓	Oldindan 8 daqiqadan ko'p qizdirmang.
Chinni va sopol buyumlar	✓	Odatda chinni, keramika, sir bilan qoplangan keramika va Xitoy chinnisi, agar ularda metall bezak bo'lmasa, mos keladi.
Bir martalik plastik tog'orachalar	✓	Ba'zi bir muzlatilgan mahsulotlar ana shunday tog'orachalarga solinib o'raladi.
Tez tayyorlanadigan mahsulotlar o'rami		
• Polistiroil stakanhalar va konteynerlar	✓	Taomni isitish uchun foydalanish mumkin. Polistiroilning qizib ketishi erishga olib kelishi mumkin.
• Qog'oz paketlar yoki gazetalar	X	Yonib ketishi mumkin.
• Ikkiqamchi xom-ashyodan tayyorlangan qog'oz yoki metall bezak	X	Elektr yoyini keltirib chiqarishi mumkin.
Shisha idish		
• Toblangan shishadan tayyorlangan idish	✓	Metall bezagi bo'lmasa, ishlatish mumkin.
• Yupqa shisha idish	✓	Taom va suyuqliklarni isitish uchun foydalanish mumkin. Yupqa shisha keskin qizgan paytda sinishi yoki yorilishi mumkin.

O'zbek - 15

Oshxona anjomlari	Mikroto'lqinli pechda foydalanish uchun xavfsiz	Sharhlar
• Shisha bankalar	✓	Qopqog'ini olib qo'yish kerak. Faqat isitish uchun yaroqli.
Metal		
• Taomlar	X	Elektr yoyini yoki alanganishni keltirib chiqarishi mumkin.
• Paketlarni bog'lash uchun buralgan simlar	X	
Qog'oz		
• Tarelkalar, stakanhalar, salfetkalar va oshxona qog'oz	✓	Qisqa vaqtda tayyorlash va isitish uchun. Shuningdek, ortiqcha namlikni yutish uchun yaroqli.
• Ikkiqamchi xomashyodan qayta ishlangan qog'oz	X	Elektr yoyini keltirib chiqarishi mumkin.
Plastik		
• Konteynerlar	✓	Ayniqsa, agar bu issiqlikka chidamli termostoplastik bo'lsa. Boshqa ayrim plastiklar yuqori harorat ta'sirida qiyshayib qolishi, rangini yo'qotishi mumkin. Melaminli plastikdan foydalanmang.
• Qoplovchi plyonka	✓	Namlikni ushlab turish uchun qo'llanilishi mumkin. Taomga tegmasligi kerak. Plyonkani olayotganda ehtiyot bo'ling, chunki tashqariga issiq bug' chiqadi.
• Muzlatish uchun paketlar	✓ X	Ularni qaynatish mumkin bo'lsa yoki ular pechda ishlatish uchun yaroqli bo'lsa. Germetik yopilgan bo'lmasligi kerak. Zarurat tug'ilganida, ularni vilka bilan teshing.
Parafinlangan yoki yog' o'tkazmaydigan qog'oz	✓	Namlikni ushlab turish va sachrashning oldini olish uchun ishlatilishi mumkin.

✓ : Tavsiya ✓X : Ehtiyotkorlik bilan foydalaning X : Foydalanish xavfsiz emas

nosozliklarni bartaraf etish

Agar sizda quyida keltirilgan muammolardan biortasi mavjud bo'lsa, berilgan maslahatlar bilan hal qilishga harakat qiling.

Bu oddiy holat.

- Pech ichida namlikning kondensatsiyalanishi.
- Eshikcha va tashqi qoplama atrofidagi havo oqimi.
- Eshikcha va tashqi qoplama atrofidagi yorug'lik shu'lalari.
- Eshikcha perimetri bo'ylab yoki ventilyatsiya tirqishlaridan chiqayotgan bug'.

TAYMER dastasi buralganda pech ishga tushmayapti.

- Eshikcha to'liq yopilganmi?

Taom umuman tayyorlanmayapti.

- Taymerni to'g'ri o'rnatdingizmi?
- Eshikcha yopilganmi?
- Elektr tarmog'idagi yuklamani oshirib yubormadingizmi va eruvchan saqlagichning kuyishiga yoki himoya avtomatining ishlab ketishiga sabab bo'lmadingizmi?

Taom haddan tashqari pishib ketgan yoki yaxshi pishmagan.

- Taomning ushbu turi uchun tayyorlanish vaqti to'g'ri tanlanganmi?
- Quvvatning tegishli darajasi tanlanganmi?

Chiroq ishlamayapti.

- Xavfsizlikni ta'minlash maqsadlarida lampochka malakaga ega bo'lmagan shaxs tomonidan almashtirilmaligi kerak. Lampochka malakali muhandis tomonidan almashtirib berilishi uchun o'zingizga yaqin joylashgan vakolatli Samsung xaridorlarga xizmat ko'rsatish markaziga murojaat qiling.

Pech radio yoki televizorlarning ishida shovqin hosil qilyapti.

- Pech ishlayotgan paytda televizor yoki radioning ishida kuchsiz shovqinlar kuzatilishi mumkin. Bu oddiy holat. Bu muammoni hal qilish uchun pechni televizorlar, radiolar yoki antennalardan uzoqroqda o'rnatish.

Pechda uchqunlanish va qarsillash (elektr yoyi) kuzatilmoqda.

- Metall bezagi bor idishdan foydalanmayapsizmi?
- Pechda vilka yoki boshqa metall buyumlarni qoldirmaganmisiz?
- Alyuminiy folga ichki devorlarga juda yaqin turmaganmi?

Dastlabki ishlatishda tutun va yomon hid chiqishi.

- Bu yangi isitish qismlari tomonidan vaqtinchalik holatdir. 10 daqiqa ishlatilgandan so'ng tutun va hid butunlay yo'qoladi. Hidni tezroq yo'q qilish uchun mikroto'lqinli pechni taom qo'yish bo'lmasiga limon yoki limon sharbati qo'ygan holda ishlatish.

✍ Agar yuqoridagi yo'riqnomalar yordamida muammo hal bo'lmasa, mahalliy SAMSUNG xizmat ko'rsatish markaziga murojaat qiling. Quyidagi ma'lumotlarni o'qib oling;

- Model nomi va seriya raqami, ular odatda pechning orqa paneliga yozilgan bo'ladi
- Kafolat ma'lumotlari
- Muammoning aniq bayoni

Keyin mahalliy dilerga yoki SAMSUNG kompaniyasining sotuvdan keyin xizmat ko'rsatish markaziga murojaat qiling.

texnik xususiyatlar

SAMSUNG kompaniyasi o'z mahsulotlarini muntazam ravishda takomillashtirib boradi. Dizayn xususiyatlari va mazkur qo'llanma oldindan xabardor qilinmasdan o'zgartirilishi mumkin.

Model	ME81KR*-1, ME81KR*-2, ME81KR*-3, ME81MR**, ME81AR*
Elektr toki manbai	230 V ~ 50 Gtz
Iste'mol qilinadigan quvvat Mikro to'lqin	1150 Vt
Ishlab chiqilayotgan quvvat	100 Vt / 800 Vt (IEC-705)
Ishchi chastotasi	2450 MGts
Magnetron	OM75S (31)
Sovitish usuli	Sovituvchi elektr ventilyator
O'lchamlari (K x B x G) Tashqi qismi	489 x 275 x 364 mm (ME81KR*-1) 489 x 275 x 360 mm (ME81KR*-2) 489 x 275 x 369 mm (ME81KR*-3) 489 x 275 x 359 mm (ME81MR**) 489 x 275 x 364 mm (ME81AR*)
Pechning ichki kamerasi	330 x 211 x 324 mm
Sig'im	23 litr
Vazn Sof	11,5 kg taxm. (ME81KR*-1, ME81KR*-2, ME81KR*-3, ME81AR*) 12,0 kg taxm. (ME81MR**)

mahsulot haqida ma'lumot

Model	ME81ARW, ME81KRW, ME81MRTB,
Energiya samaradorligi tasnifi	A+++
Elektron qurilma quvvat koeffitsienti	-
Foydali ish koeffitsienti	95 %

Normal sharoitlarda belgilangan
maqsadda foydalanishi kerak
Xizmat muddati: 7 yil

qaydlar

qaydlar

qaydlar

qaydlar

MALAYZIYADA ISHLAB CHIQRILGAN
 ISHLAB CHIQRUVCHI : SAMSUNG
 TOVAR SERTIFIKATLANGAN : ALTTEST

MANZIL:
 Samsung Elektroniks (M) Sdn. Bxd. (SEMA),
 Lot2, Lebux 2, Nord Klang Streyts,
 Eria 21, Industrial Lark, 42000 Port
 Klang, Seleangor, Malayziya.

SAVOL YOKI FIKR BORMI?

MAMLAKAT	QO'NG'IROQ QILING	YOKI TASHRIF BUYURING:
RUSSIA	8-800-555-55-55	www.samsung.com/ru/support
GEORGIA	0-800-555-555	www.samsung.com/support
ARMENIA	0-800-05-555	www.samsung.com/support
AZERBAIJAN	0-88-555-55-55	www.samsung.com/support
KYRGYZSTAN	00-800-500-55-500 (GSM: 9977)	www.samsung.com/support
UZBEKISTAN	00-800-500-55-500 (GSM: 7799)	www.samsung.com/support
KAZAKHSTAN	8-10-800-500-55-500 (GSM: 7799)	www.samsung.com/kz_ru/support
TAJIKISTAN	8-10-800-500-55-500 (GSM: 8888)	www.samsung.com/support
MONGOLIA	1800-25-55	www.samsung.com/support
BELARUS	810-800-500-55-500	www.samsung.com/support
MOLDOVA	+373-22-667-400	www.samsung.com/support
UKRAINE	0-800-502-000	www.samsung.com/ua/support (Ukrainian)



DE68-04286A-04