



Лазерный построитель плоскостей

RGK LP-61
LP-62
LP-64

Содержание

Устройство нивелира	3
Технические характеристики прибора	4
Назначение прибора	5
Установка элементов питания	6
Установка батарей	6
Установка аккумуляторов	6
Работа с нивелиром	7
Тесты для проверки точности нивелира	8
Проверка точности горизонтальной линии	8
Проверка вертикальной точки пересечения	9

Устройство нивелира

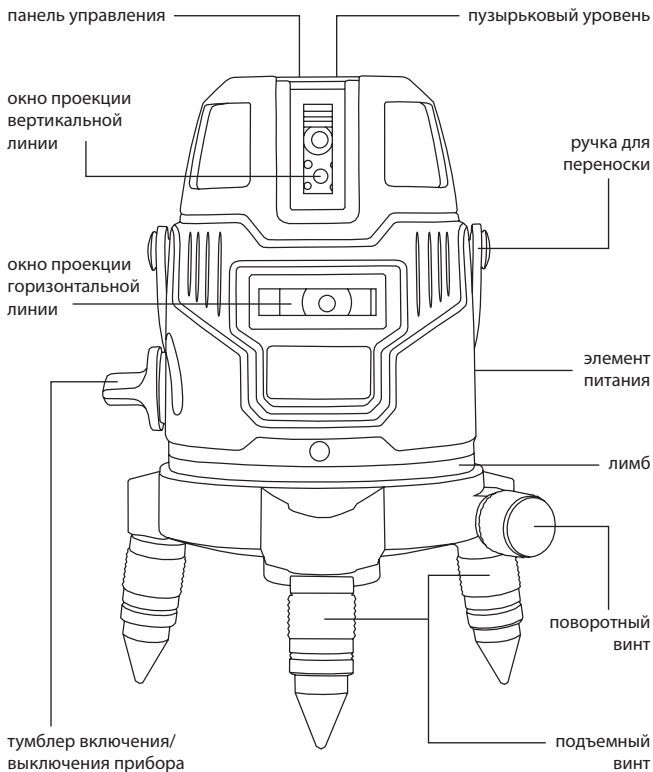

Технические характеристики прибора

Точность горизонтальная	± 1 мм/10 м
Точность вертикальная	± 1 мм/5 м
Диапазон автовыравнивания	$\pm 4^\circ$
Рабочее расстояние (радиус)	10 м
Длина волны	635 нм
Ширина лазерного луча	2 мм/5 м
Система выравнивания	маятниковая
Класс лазера	класс 2М
Электропитание	батареи типа AA*3/ аккумуляторы
Диапазон рабочей температуры	от -10° до $+50^\circ\text{C}$
Степень влагозащиты	IP54

Назначение прибора

Автоматический лазерный построитель плоскостей RGK LP предназначен для проверки точности горизонтальных и вертикальных линий, а так же для переноса высот и нанесения разметки.

Прибор снабжён доводчиком для точной настройки положения линий и лазерным отвесом. Он может строить как горизонтальную, так и вертикальную плоскость. Прибор проецирует яркие точки-маркеры на перекрестье и на вертикальных плоскостях — они помогут точно сориентировать плоскости на стене. Лазерный нивелир RGK LP — современный инструмент для работы внутри зданий и при возведении инженерных сооружений.

Прибор успешно применяется при производстве следующих работ, например:

- выравнивание стен, потолков, полов;
- заливка полов, фундаментов, выравнивания площадок;
- плиточные и облицовочные работы;
- установка подвесных потолков;
- монтажные работы;
- работы по интерьеру.

Установка элементов питания

Установка батарей:

- откройте крышку аккумуляторного отсека;
- вставьте 3 батареи типа AA/аккумулятор, соблюдая полярность;
- установите крышку на место до щелчка.

Установка аккумуляторов:

- установите элемент питания в аккумуляторный отсек до щелчка;
- для зарядки используйте зарядное устройство, идущее в комплекте с прибором;
- не допускайте полной разрядки/перезаряда аккумулятора.

Работа с нивелиром

Ровно установите прибор, с помощью установочных винтов отцентрируйте уровень.

Нажмите кнопку включения прибора, появится горизонтальная линия, при этом прибор произведет автоматическую компенсацию.

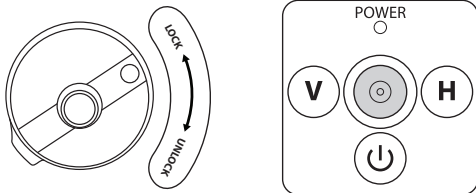

Клавиша H управляет включением/отключением горизонтальной линии. Клавиша V отвечает за включение/выключение вертикальной линии, повторное нажатие включает вторую (у LP-62), третью и четвертую (у LP-64) вертикали. Лазерный отвес включается при нажатии кнопки V. Переключение тумблера в позицию Lock блокирует компенсатор и позволяет работать с наклонными плоскостями.

Тесты для проверки точности нивелира

Проверка точности горизонтальной линии

Найдите помещение с расстоянием между стенами 5 метров. Установите прибор на штативе посередине между стенами.

Включите горизонтальный луч и направьте его на стену и отметьте точку a_1 на стене А.

Разверните прибор на 180° , и отметьте точку b_1 на стене В.

Передвиньте штатив с прибором так, чтобы он находился на расстоянии 60 см от стены А, повторно отметьте точки a_2 и b_2 . Измерьте расстояние между a_1 и a_2 и между b_1 и b_2 . Если разница $(a_2 - a_1) - (b_2 - b_1) > 1,5$ мм, обратитесь в сервисный центр.

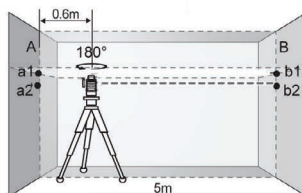
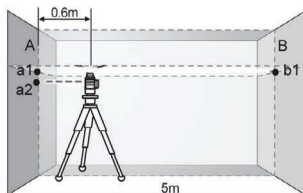
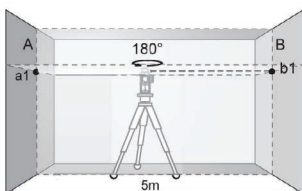
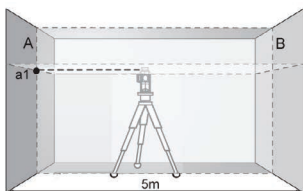

Проверка вертикальной точки пересечения

Установите прибор на штативе на расстоянии нескольких метров от стены.

На стене отметьте точку A на высоте 3 м от пола. При помощи отвеса от точки A на полу отметьте точку B.

Включите прибор и совместите вертикальную лазерную линию с точкой B. На высоте 3 м от пола на лазерной линии отметьте точку C.

Измерьте расстояние e от точки A до точки C. Если $e > 1$ мм, обратитесь в сервисный центр.

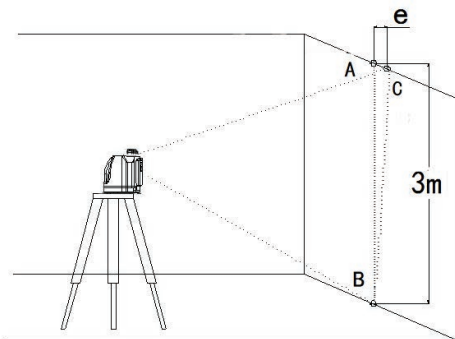

Установка батареи

Сдвиньте крышку с задней стороны приёмника.
Установите одну батарею типа «Крона».

Включение/выключение питания

- 1 Нажмите кнопку вкл./выкл. питания приемника.
- 2 Для отключения прибора нажмите кнопку вкл./выкл. приемника еще раз.

Индикатор питания мигает, когда заряд батареи слишком низок. В таком случае необходимо заменить батарею. Если в течение 10 мин. вы не пользовались приемником, то он отключится автоматически, подав при этом звуковой сигнал.

Работа с приемником излучения

- 1 Установите приёмник лазерного излучения напротив лазерного уровня.
- 2 Выровняйте приемник по пузырьковому уровню (вертикаль или горизонталь).
- 3 Поднимая и опуская приемник, найдите положение, когда лазерный луч окажется посередине чувствительного элемента, при этом включится синий индикатор.

Регулировка звукового сигнала

По умолчанию, при включении приёмника излучения звуковой сигнал включен. Для выключения звука нажмите кнопку звукового сигнала. При включении/выключении звукового сигнала включается/выключается индикатор «buzzer».

Характеристики лазерного детектора

Точность	±1 мм
Высота чувствительного элемента	приблизительно 15 мм
Индикаторы	красный, синий
Тон звукового сигнала	3 типа (в зависимости от позиции обнаруженного лазерного луча)
Звуковой сигнал	со звуком/без звука
Питание	батарея 9В (6LR61)
Индикатор слабого заряда батареи	есть
Автоотключение	есть (10 минут с момента последнего обнаружения лазерного луча)
Рабочая температура	от -10°C до 50°C
Размеры	150x50x26 мм
Вес	около 150 г
Пыле- и влагозащищенность	IP54 (IEC 60529:2001)
Время работы	около 15 часов

