



ОАО “Электроаппаратура”
Республика Беларусь, 246050,
г. Гомель, ул. Советская, 157
тел. (0232) 56-77-13, 32-03-54, факс (0232) 56-91-72

ПЛИТА ГАЗОВАЯ ПГ 3200
СТБ 1757-2007

РУКОВОДСТВО ПО ЭКСПЛУАТАЦИИ
ИБМШ.332243.053 РЭ

Сделано в Республике Беларусь

УВАЖАЕМЫЙ ПОКУПАТЕЛЬ! Благодарим Вас за то, что Вы остановили свой выбор на нашем изделии. Перед началом эксплуатации внимательно ознакомьтесь с настоящим руководством по эксплуатации и следуйте его рекомендациям.

Настоящее руководство по эксплуатации устанавливает правила эксплуатации и содержит описание и сведения по назначению, использованию, транспортированию и хранению плиты газовой ПГ 3200 СТБ 1757-2007 (в дальнейшем «плиты»).

1 ОБЩИЕ УКАЗАНИЯ

1.1 Плита оснащена четырьмя газовыми горелками и газовой духовкой и предназначена для приготовления пищи исключительно для личных (бытовых) нужд потребителя.

Духовка оснащена терморегулятором, который автоматически поддерживает в ней заданную температуру, или краном, применяемым совместно с термоуказателем, и устройством контроля пламени, обеспечивающим безопасность плиты, – в случае внезапного погасания пламени в горелке подача газа прекращается.

1.2 Вид климатического исполнения УХЛ4 ГОСТ 15150.

1.3 **ВНИМАНИЕ!** УСТАНОВКА И ПОДКЛЮЧЕНИЕ ПЛИТЫ К ГАЗУ ДОЛЖНЫ ПРОИЗВОДИТЬСЯ ТОЛЬКО КВАЛИФИЦИРОВАННЫМ ПЕРСОНАЛОМ СПЕЦИАЛИЗИРОВАННЫХ ОРГАНИЗАЦИЙ, ИМЕЮЩИХ ЛИЦЕНЗИЮ НА ПРАВО УСТАНОВКИ И ОБСЛУЖИВАНИЯ ГАЗОВЫХ ПРИБОРОВ.

1.4 При покупке необходимо убедиться в наличии отметки о дате продажи, подписи продавца и штампа магазина в разделе «Свидетельство о продаже» и в гарантийном талоне.

1.5 Механические повреждения изделия, появившиеся после покупки изделия не являются гарантийным случаем и устраняются за дополнительную плату.

1.6 Требуйте от продавца проверки в Вашем присутствии отсутствия повреждений и комплектности плиты.

1.7 При подключении плиты должен быть заполнен раздел 16 «Талон на установку».

2 ТЕХНИЧЕСКИЕ ТРЕБОВАНИЯ

2.1 Категория плиты по типу применяемых газов – II_{нзв/р}.

Используется природный газ G20 (метан) ГОСТ 5542-87 с давлением 1300 Па (13^{+5,0}_{-6,5} мбар) или сжиженный газ G30 (пропан-бутан) ГОСТ 20448-90 с давлением 3000 Па ((30±5) мбар).

Перевод плиты с природного на сжиженный газ производится заменой сопел горелок и винтов малого пламени (ВМП) кранов в соответствии с таблицей 1, разделом 17 только соответствующими организациями, имеющими лицензию на проведение указанных работ.

После перенастройки плиты на сжиженный газ необходимо на заднюю стенку плиты наклеить маркировочную табличку, поставляемую вместе с комплектом сопел и ВМП.

ПЕРЕЧЕНЬ СЕРВИСНЫХ ЦЕНТРОВ

Населенный пункт	Адрес	Наименование сервисной организации	Телефон
Беларусь			
г. Барановичи	ул. Калинина, 142	МПУ «Барановичмежрайгаз»	49-0975
г. Брест	ул. Генерала Полова, 16	УП «Брестоблгаз»	20-97-81
г. Витебск	ул. Терешковой, 3	УП «Витебскоблгаз»	47-20-30
г. Витебск	ул. Терешкова, 3	ПУ «Витебскгаз»	49-36-10
г. Гомель	ул. Гагарина д. 17	РПУП «Гомельоблгаз»	70-04-07
г. Гомель	ул. Владимирова, 4	МПУ «Гомельмеж-райгаз»	42-87-33
г. Гродно	пр-т. Космонавтов, 60/1	ПРУП «Гроднооблгаз»	79-00-85
г. Минск	ул. Ботаническая, 11	УП «Мингаз»	299-28-80
г. Минск	ул. Гурского, 9	ПРУП «Минскоблгаз»	372-79-71
г. Могилёв	ул. Габровская, 11	РУП «Могилёвоблгаз»	45-01-64
г. Пинск	ул. Красноармейская, 12	РПУ «Пинскрайгаз»	(0165) 34-30-37 (0165) 34-20-30
Россия			
г. Артёмовский	ул. Куйбышева, 2а	СЦ «Мастер Е»	8(343) 63-24-665 8-922-207-61-02
г. Владимир	ул. Почаевский овраг, 1а	ООО «Аванпост»	8-107 (4922)32-22-10
г. Воронеж	Ленинский пр-т, 160А	ООО «ТрансСервис»	8(473) 239-37-55
г. Екатеринбург	ул. Машиностроителей, 41	СЦ «Мастер Е»	8-107(343) 219-25-22 8-952-147-93-22
г. Казань	пр-т. Ямашева, д. 36	ООО «Совершенное тепло»	8(843) 266-70-70
г. Киров	ул. Производственная, 27Д	ООО «ВГК-сервис»	(8332) 70-40-38 (8332) 70-34-85
г. Краснодар	ул. Березанская д. 89	ИП Краснощёков Ю.Н.	8(861) 292-77-90
г. Краснодар	ул. Круговая, д.44	ООО «КР-Сервис»	8-107-918-693-91-30
г. Красноярск	ул. Свердловская д.47	СЦ «ВВК-Сервис»	8-107 (913) 837-40-94
г. Липецк	ул. Космонавтов, д.8	ООО «Сервисный центр «Фолиум»	8(4742) 35-37-57 8(4742) 34-07-13
г. Ростов-на-Дону	ул. Лелюшенко, д. 1, офис 31	ООО «БытМастер»	8-107(863) 309-00-03
г. Самара	ул. Ленинградская 100	АСЦ «Спец-Мастер»	8(846)990-37-51
г. Севастополь	ул. Фиолентовское шоссе ½ корп. 2	ИП Кедук С.И.	+79780748143 +79780502293
г. Санкт-Петербург	ул. Дрезденская, 4, корп. 1	ООО «Инарис-Сервис»	8(812) 554-38-36 8(812) 5532134
г. Ставрополь	ул. 7-я Промышленная, 6	ООО «Техно-Сервис»	+7 865 239-30-30
г. Ульяновск	ул. Металлистов 16/7	ООО «Современный сервис»	8-107(8422) 73-29-19
г. Усолье-Сибирское	пр. Комсомольский, 50, офис 2	ИП Антохин	8(39543) 71180 8(90217) 43644
г. Химки	ул. Кольцевая, д. 8	ИП Задерей А.А.	8(495) 775-09-02
г. Ярославль	Ленинградский пр-т., 52в	АСЦ «Яр-Сервис»	8-107(4852) 900-242 8-107(4852) 283-300 8-107-915-966-11-40
г. Армавир г. Батайск г. Белгород г. Воронеж г. Геленджик г. Краснодар, г. Курган г. Курск г. Махачкала г. Минеральные Воды г. Нальчик г. Новороссийск г. Омск г. Пенза г. Пятигорск г. Рязань г. Смоленск г. Ставрополь г. Старый Оскол г. Таганрог г. Тольятти, г. Туапсе г. Шахты		ООО «ТоргСервис»	Горячая линия: +7-910-736-30-13 8-800-25-00-794

Таблица 1

Горелка	Природный газ ном. давл. 1300 Па (13 мбар)				Сжиженный газ ном. давл. 3000 Па (30 мбар)			
	Q _n , кВт	Q _{min} , кВт	сопло	ВМП	Q _n , кВт	Q _{min} , кВт	сопло	ВМП
Быстрая (большая)	3,0	0,75	150	65	3,0	0,75	100	49
Полубыстрая (средняя)	2,0	0,5	120	49	2,0	0,5	80	36
Вспомогательная (маленькая)	0,9	0,3	80	41	0,9	0,3	56	29
Духовка	2,5	0,98	129	75	2,5	0,98	87	45
Номинальная мощность плиты, кВт	10,4				10,4			
Максимальный расход газа	1003 л/ч				793 г/ч			

где Q_n – номинальная тепловая мощность горелки;

Q_{min} – тепловая мощность горелки в положении крана «Малое пламя».

В графах «сопло» и «ВМП» указана маркировка, которая соответствует диаметру сопла в мм, умноженному на 100.

Сменные сопла и ВМП в комплект плиты не входят. Они имеются в сервисных службах.

2.2 Основные параметры плиты приведены в таблице 2.

Таблица 2

Наименование параметра	Значение параметра
Класс плиты	2/1
Присоединительная резьба газопровода	G 1/2"
Номинальное напряжение, В	220
Род тока	переменный
Духовка	газовая
Класс электробезопасности	I
Диапазон температур работы духовки, °С	135-270
Общий объем духовки, дм ³	59
Высота до рабочего стола, см	85
Габаритные размеры (ширина x глубина x высота до рабочего стола), см, не более	60 x 60 x 85
Масса, кг, не более	38

2.3 Срок службы плиты – 10 лет, по истечении которого, во избежание непредвиденных опасных ситуаций, необходимо обратиться в организацию, осуществляющую надзор за бытовыми газовыми приборами, для определения возможности дальнейшей эксплуатации плиты или необходимости ее замены.

2.4 Критерии предельного состояния элементов изделия, при которых эксплуатация плиты недопустима:

- прогар духовки;
- дефекты шнура питания и гибкого шланга подвода газа.

2.5 Плита имеет модификации, отличительные особенности которых приведены в приложении А.

3 КОМПЛЕКТНОСТЬ

3.1 В комплект поставки входят:

- Плита – 1 шт.
- Решетка рабочего стола – 2 шт. (комплект)
- Комплект горелок рабочего стола (насадка, крышка горелки) – по 4 шт.
- Решетка духовки – 1 шт.
- Противень для выпечки, запекания и т.д. – 1 шт.
- Жаровня для сбора жира (**не предназначена для выпечки**) – 1 шт.
- Предохранительный кронштейн – 1 шт.
- Фильтр – 1 шт.
- Колпачок (**удаляется при подключении к газовой магистрали**) – 1 шт.
- Щиток – 1 шт. с крепежом (винт, гайка – по 2 шт., шайба – 4 шт.) – для исполнений плиты со щитком.
- Руководство по эксплуатации – 1 шт.
- Тара – 1 шт.

КОРЕШОК ТАЛОНА № 3
на гарантийный ремонт

Исполнитель

Изъятый « _____ » _____ г.

Фамилия, имя, отчество

ЛИНИЯ ОТРЕЗА

ОАО “Электроаппаратура”
Республика Беларусь, 246050, г. Гомель, ул. Советская, 157

Талон № 3
на гарантийный ремонт
плиты газовой

ПГ 3200 _____ СТЬ 1757-2007 _____
исполнение заводской номер

продана магазином _____
наименование и номер магазина и его адрес

Дата продажи _____ Штамп магазина _____

личная подпись продавца

Выполнены работы

« _____ » _____ 20 _____ г. Исполнитель _____
фамилия, и., о., подпись

Владелец _____
фамилия, имя, отчество подпись

наименование предприятия, выполнившего ремонт,

и его адрес

М.П.

подпись руководителя предприятия, выполнившего ремонт

4 ТРЕБОВАНИЯ БЕЗОПАСНОСТИ

4.1 Плита соответствует требованиям безопасности по СТБ ЕН 30-1-1-2005.

4.2 Лица, пользующиеся плитами, обязаны знать правила безопасного обращения с бытовыми газовыми приборами и внимательно изучить данное руководство. Неправильно подключенная плита не обеспечит надёжную и безопасную работу и может привести к несчастному случаю.

4.3 Плита предназначена для использования только исключительно для личных (бытовых) нужд потребителя.

4.4 Размещение и эксплуатация газовых баллонов при установке плиты на сжиженный газ должны осуществляться с правилами пожарной безопасности.

4.5 Использование плиты для приготовления пищи на газе ведет к образованию тепла и влажности в помещении установки. Помещение должно иметь хорошую вентиляцию: держать открытыми естественные вентиляционные отверстия или предусматривать механическое вентиляционное устройство (например, вытяжку).

Интенсивное и продолжительное использование плиты может приводить к необходимости дополнительной вентиляции: например открытие окна или эффективное проветривание, например работа механического вентилятора на более высокой мощности.

4.6 Для моделей с электророзжигом и/или освещением перед включением плиты в электросеть убедитесь в исправности шнура, вилки и розетки.

4.7 Для моделей с электророзжигом и/или освещением все работы по ремонту и чистке плиты производите, только отключив её от электросети.

4.8 Ремонт плиты должен производиться только квалифицированным персоналом специализированных организаций, имеющих лицензию на право установки и обслуживания газовых приборов.

4.9 Поврежденный шнур плиты можно заменять только в сервисной мастерской или на предприятии – изготовителе.

4.10 **ВНИМАНИЕ!** ПЛАМЯ ГОРЕЛКИ ГАСНЕТ ПРИ СКОРОСТИ ВЕТРА СВЫШЕ 1,2 М/С.

4.11 **ВНИМАНИЕ!** КОГДА ВЫ ПОЛЬЗУЕТЕСЬ ДУХОВКОЙ, ДОСТУПНЫЕ ЧАСТИ ПЛИТЫ МОГУТ НАГРЕВАТЬСЯ ВО ВРЕМЯ ЭКСПЛУАТАЦИИ. БУДЬТЕ ОСТОРОЖНЫ! НЕ ДОПУСКАЙТЕ БЛИЗКО ДЕТЕЙ.

4.12 Плита при использовании может сильно нагреваться. Избегайте прикосновения к нагревательным элементам внутри духовки.

4.13 Во избежание несчастных случаев и возникновения пожара

КАТЕГОРИЧЕСКИ ЗАПРЕЩАЕТСЯ:

– ЭКСПЛУАТАЦИЯ ПЛИТЫ БЕЗ НАЛИЧИЯ ЭФФЕКТИВНОГО ЗАЗЕМЛЕНИЯ, ВЫПОЛНЕННОГО В СООТВЕТСТВИИ С ДЕЙСТВУЮЩИМИ СТАНДАРТАМИ ПО БЕЗОПАСНОСТИ ПРИ НАЛИЧИИ В ПЛИТЕ ЭЛЕКТРОРОЗЖИГА.

Производитель не несет ответственности за возможный ущерб, вызванный отсутствием заземления или его неисправностью;

– ПОЛЬЗОВАТЬСЯ НЕИСПРАВНОЙ ПЛИТОЙ;

– ИСПОЛЬЗОВАТЬ ПЛИТУ НЕ ПО НАЗНАЧЕНИЮ (ДЛЯ ОБОГРЕВА ПОМЕЩЕНИЯ, СУШКИ БЕЛЬЯ И Т.П.);

– ИСКАТЬ УТЕЧКИ ГАЗА ПРИ ПОМОЩИ СПИЧЕК И ДРУГИХ ИСТОЧНИКОВ ОТКРЫТОГО ОГНЯ;

– УСТАНАВЛИВАТЬ ПЛИТУ В МЕСТАХ С ПОВЫШЕННЫМ РИСКОМ ПОЖАРНОЙ ОПАСНОСТИ (ВПЛОТНУЮ К ДЕРЕВЯННЫМ, ПОКРЫТЫМ ОБОЯМИ, ГОРЮЧИМ ПЛАСТИКОМ И ПОДОБНЫМ ПОВЕРХНОСТЯМ);

- ОТКРЫВАТЬ ОБЩИЙ КРАН НА ГАЗОВОМ СТОЯКЕ, НЕ ПРОВЕРИВ, ЗАКРЫТЫ ЛИ ВСЕ КРАНЫ ПЛИТЫ;
- ОСТАВЛЯТЬ РАБОТАЮЩУЮ ПЛИТУ БЕЗ ПРИСМОТРА;
- СТАВИТЬ НА РЕШЕТКИ СТОЛА ГРУЗ МАССОЙ БОЛЕЕ 12 КГ НАД КАЖДОЙ ГОРЕЛКОЙ;
- НАГРУЖАТЬ ПЛИТУ ГРУЗОМ БОЛЕЕ 100 КГ;
- НАГРУЖАТЬ ПРОТИВЕНЬ И РЕШЕТКУ МАССОЙ БОЛЕЕ 3 КГ;
- НАГРУЖАТЬ ЯЩИК ДЛЯ ХРАНЕНИЯ ПОСУДЫ МАССОЙ БОЛЕЕ 5 КГ;
- САМОВОЛЬНО ПРОИЗВОДИТЬ КАКИЕ-ЛИБО КОНСТРУКТИВНЫЕ ИЗМЕНЕНИЯ ПЛИТЫ;
- ДЕРЖАТЬ ВБЛИЗИ ВКЛЮЧЕННОЙ ПЛИТЫ ЛЕГКОВОСПЛАМЕНЯЮЩИЕСЯ ВЕЩЕСТВА;

- РАБОТА ДУХОВКИ С ОТКРЫТОЙ ДВЕРЦЕЙ;
 - ДОПУСКАТЬ ДЕТЕЙ К РАБОТАЮЩЕЙ ГАЗОВОЙ ПЛИТЕ В ВОЗРАСТЕ ДО 14 ЛЕТ.
- 4.14 Кухонные полотенца, шторы и т.п. должны находиться на безопасном расстоянии, исключающем их воспламенение.

4.15 В случае прекращения подачи газа или самопроизвольного погасания горелки необходимо немедленно закрыть кран перед плитой и краны плиты.

4.16 **ВНИМАНИЕ!** ПРИ ПОЯВЛЕНИИ В ПОМЕЩЕНИИ ЗАПАХА ГАЗА НЕОБХОДИМО ПЕРЕКРЫТЬ КРАН ПЕРЕД ПЛИТОЙ, ВСЕ КРАНЫ ПЛИТЫ, ОТКРЫТЬ ОКНО ЛИБО ФОРТОЧКУ И ВЫЗВАТЬ АВАРИЙНУЮ ГАЗОВУЮ СЛУЖБУ. ДО УСТРАНЕНИЯ УТЕЧЕК НЕ ПРОИЗВОДИТЬ ДЕЙСТВИЙ, СВЯЗАННЫХ С ОГНЁМ ИЛИ ИСКРООБРАЗОВАНИЕМ (НЕ ЗАЖИГАТЬ СПИЧКИ, НЕ КУРИТЬ, НЕ ВКЛЮЧАТЬ ИЛИ ОТКЛЮЧАТЬ ОСВЕЩЕНИЕ И ЭЛЕКТРОПРИБОРЫ).

4.17 Когда плита не работает, общий кран на газовом стояке должен быть закрыт.

4.18 В случае возникновения пожара необходимо перекрыть подачу газа и вызвать пожарную службу.

4.19 Периодически (не реже одного раза в полгода) проверяйте состояние электрошнура и гибкого шланга подвода газа. При обнаружении каких-либо дефектов (трещины, затвердение материала и т.п.) немедленно обращайтесь в сервисную службу.

4.20 Жаровня служит для сбора жира и сока, выделяющихся при приготовлении блюд на решетке. **Жаровня не предназначена для выпечки.**

4.21 Прибор не предназначен для использования лицами (включая детей) с пониженными физическими, чувственными или умственными способностями или при отсутствии у них опыта или знаний, если они не находятся под контролем или не проинструктированы об использовании прибора лицом, ответственным за их безопасность.

Дети должны находиться под контролем для недопущения игры с прибором.

4.22 Особую осторожность проявляйте при приготовлении блюд с большим количеством жира или масла. Перегретые, они легко воспламеняются.

ЗНАЙТЕ! НЕЛЬЗЯ ТУШИТЬ ВОСПЛАМЕНИВШЕЕСЯ МАСЛО ИЛИ ЖИР ВОДОЙ. ПОСУДУ С ОГНЕМ НУЖНО ПЛОТНО НАКРЫТЬ КРЫШКОЙ.

ПОМНИТЕ! НАИБОЛЕЕ РАСПРОСТРАНЕННЫМИ НЕСЧАСТНЫМИ СЛУЧАЯМИ, СВЯЗАННЫМИ С ПЛИТОЙ, ЯВЛЯЮТСЯ ОЖОГИ. Обычно они происходят:

- при касании горячих частей плиты;
- при расплескивании кипящих жидкостей;
- в ситуациях, когда опрокидывается посуда, стоящая на передних конфорках.

Производитель не несет ответственности за возможный ущерб, вызванный неправильным применением плиты.

КОРЕШОК ТАЛОНА № 2
на гарантийный ремонт

Изыятый « _____ » _____ г. Исполнитель _____

фамилия, имя, отчество

ЛИНИЯ ОТРЕЗА

ОАО “Электроаппаратура”
Республика Беларусь, 246050, г. Гомель, ул. Советская, 157

Талон № 2
на гарантийный ремонт
плиты газовой

ПГ 3200 _____ СТЬ 1757-2007 _____
исполнение заводской номер

продана магазином _____
наименование и номер магазина и его адрес

Дата продажи _____ Штамп магазина _____

_____ личная подпись продавца

Выполнены работы

« _____ » _____ 20 _____ г. Исполнитель _____
фамилия, и., о., подпись

Владелец _____
фамилия, имя, отчество подпись

_____ наименование предприятия, выполнившего ремонт,

и его адрес

М.П.

_____ подпись руководителя предприятия, выполнившего ремонт

5 УСТРОЙСТВО ПЛИТЫ

5.1 Устройство плиты приведено на рисунке 1.

Плита состоит из:

- рабочего стола, на который установлены четыре горелки и решетка;
- панели управления;
- духовки, оснащенной противнем, жаровней и решеткой;
- дверцы духовки;
- отделения для хранения посуды;
- крышки плиты.

Примечание – в связи с постоянным совершенствованием конструкции плиты могут иметь место непринципиальные схемные и конструктивные изменения, не ухудшающие её качества.

ВНИМАНИЕ! ДЕКОРАТИВНОЕ ПОКРЫТИЕ НЕКОТОРЫХ ДЕТАЛЕЙ ПЛИТЫ (РЕШЕТКИ РАБОЧЕГО СТОЛА, НАСАДКА И КРЫШКА ГОРЕЛКИ И Т.Д.) ПРИ ЭКСПЛУАТАЦИИ МОЖЕТ ИЗМЕНИТЬСЯ ПОД ВОЗДЕЙСТВИЕМ ТЕМПЕРАТУРЫ. ЭТО НЕ ИЗМЕНЯЕТ ПОТРЕБИТЕЛЬСКИХ СВОЙСТВ ПЛИТЫ И ЯВЛЯЕТСЯ НОРМАЛЬНЫМ.



Рисунок 1 – Устройство плиты

5.2 Расположение горелок стола плиты приведены на рисунке 2. В плитах с электророзжигом горелка имеет свечу электророзжига.

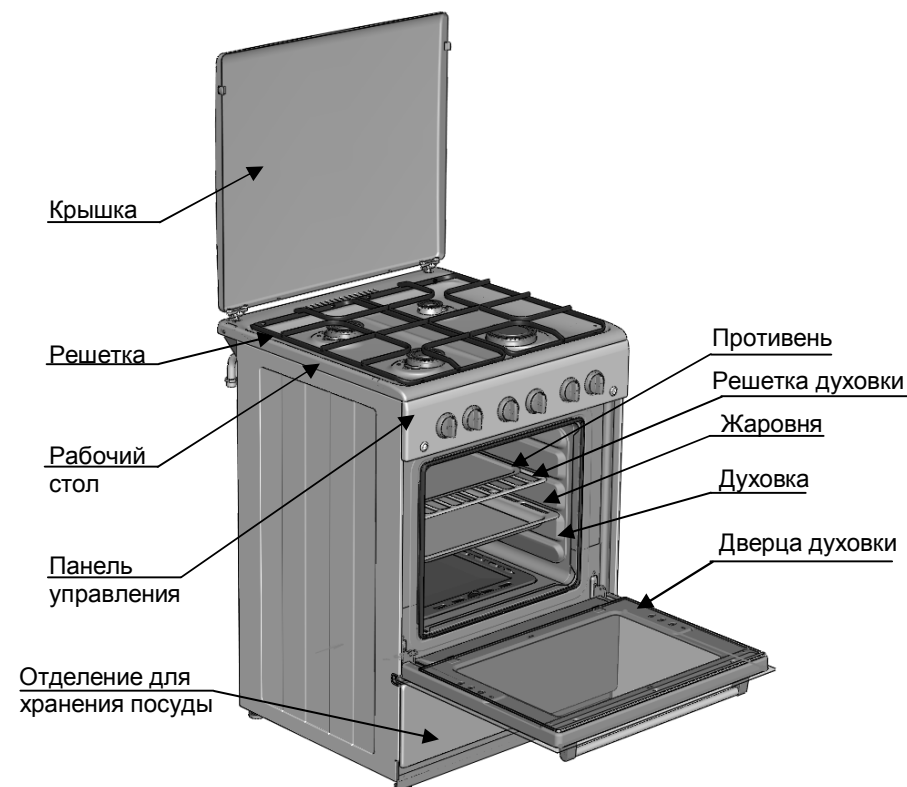

Рисунок 2 - Расположение горелок стола плиты

5.3 Органами управления плиты являются ручки кранов горелок рабочего стола и духовки, кнопки, расположенные на панели управления в соответствии с рисунками 3, 3а, 3б.

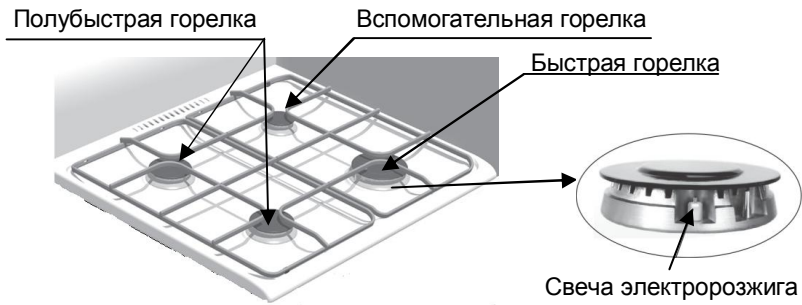
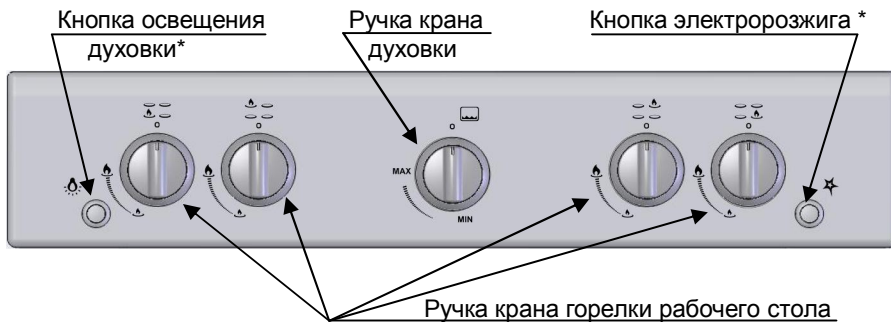

*Предусмотрена в некоторых исполнениях плит

Рисунок 3 – Панель управления

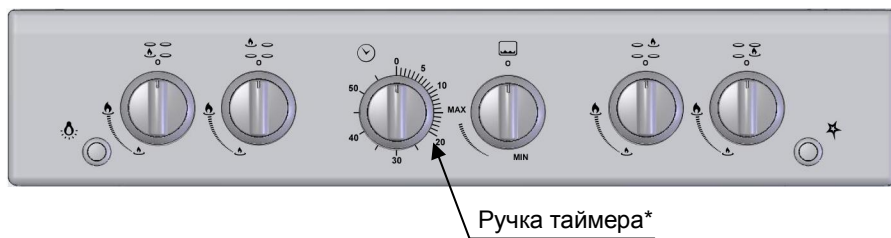

*Предусмотрена в некоторых исполнениях плит

Рисунок 3а – Панель управления с таймером

КОРЕШОК ТАЛОНА № 1
на гарантийный ремонт

Исполнитель « _____ »

Фамилия, имя, отчество

ЛИНИЯ ОТРЕЗА

ОАО "Электроаппаратура"
Республика Беларусь, 246050, г. Гомель, ул. Советская, 157

Талон № 1
на гарантийный ремонт
плиты газовой

ПГ 3200 _____ СТВ 1757-2007 _____
исполнение заводской номер

продана магазином _____
наименование и номер магазина и его адрес

Дата продажи _____ Штамп магазина _____

личная подпись продавца

Выполнены работы

« _____ » _____ 20__ г. Исполнитель _____
фамилия, и., о., подпись

Владелец _____
фамилия, имя, отчество подпись

наименование предприятия, выполнившего ремонт,

и его адрес

М.П.

подпись руководителя предприятия, выполнившего ремонт

Приложение А

Таблица исполнений плиты ПГ 3200

Исполнение	Особенности конструктивного исполнения										
	Крышка	Щиток	Электророзжиг стола	Электророзжиг духовки	Подсветка духовки	Двойная подсветка духовки	Таймер	Газ-контроль горелок стола	Терморегулятор	Ящик для посуды	Дверца нижняя откидная
00		*									*
01		*	*							*	
02	металлическая				*						*
03	металлическая										*
04											*
05	металлическая		*		*					*	
06	металлическая		*		*					*	
07	металлическая		*							*	
08	металлическая		*		*		*			*	
09	металлическая		*	*	*		*		*	*	
10	стеклянная		*		*		*			*	
11	металлическая		*			*	*			*	
12	стеклянная		*			*	*			*	
13	металлическая		*	*		*	*			*	
14	стеклянная		*	*		*	*			*	
15	металлическая		*	*		*	*	*		*	
16	стеклянная		*	*		*	*	*		*	
17	металлическая		*	*		*	*	*	*	*	
18	стеклянная		*	*		*	*	*	*	*	



Рисунок 3б – Панель управления с таймером

5.4 В нижней части плиты расположено отделение для хранения посуды и принадлежностей.

ВНИМАНИЕ! НЕ ХРАНИТЕ В ЭТОМ ОТДЕЛЕНИИ ВОСПЛАМЕНЯЮЩИЕ МАТЕРИАЛЫ.

Плиты выпускаются двух исполнений: с откидной дверцей или с выдвижным ящиком в соответствии с рисунком 4.

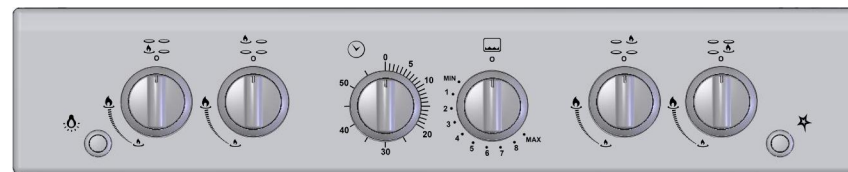
Чтобы открыть дверцу, её нужно приподнять вверх и наклонить на себя.

Чтобы открыть ящик, его нужно приподнять вверх. Для того, чтобы извлечь ящик из плиты, прежде всего, выдвиньте его до ограничителя, затем еще раз приподнимите и извлеките. Ящик плиты устанавливается следующим образом: задний ползун ящика вставьте в направляющую на плите и задвиньте до упора.



Откидная дверца

Выдвижной ящик

Рисунок 4 – Отделение для хранения посуды.

5.5 Крышка плиты стеклянная.

На стеклянной крышке нанесена надпись, которая означает:



ВНИМАНИЕ: СТЕКЛЯННАЯ КРЫШКА ПРИ НАГРЕВЕ МОЖЕТ ЛОПНУТЬ. ПЕРЕД ЗАКРЫТИЕМ КРЫШКИ ВЫКЛЮЧИТЬ ВСЕ ГОРЕЛКИ. ЗАПРЕЩАЕТСЯ ВКЛЮЧАТЬ ГОРЕЛКИ СТОЛА ПРИ ЗАКРЫТОЙ КРЫШКЕ.

6 ПОДГОТОВКА К РАБОТЕ

6.1 Установка плиты

6.1.1 **ВНИМАНИЕ!** УСТАНОВКА И ПОДКЛЮЧЕНИЕ ПЛИТЫ К ГАЗУ ДОЛЖНЫ ПРОИЗВОДИТЬСЯ ТОЛЬКО КВАЛИФИЦИРОВАННЫМ ПЕРСОНАЛОМ СПЕЦИАЛИЗИРОВАННЫХ ОРГАНИЗАЦИЙ, ИМЕЮЩИХ ЛИЦЕНЗИЮ НА ПРАВО УСТАНОВКИ И ОБСЛУЖИВАНИЯ ГАЗОВЫХ ПРИБОРОВ, И ТОЛЬКО ПОСЛЕ ПРОВЕРКИ СООТВЕТСТВИЯ ТИПА ПОДКЛЮЧАЕМОГО ГАЗА И ДАВЛЕНИЯ ГАЗА В СЕТИ ТОМУ, НА КОТОРЫЙ НАСТРОЕНА ПЛИТА.

Работы, изложенные в пунктах, помеченных *, должны выполняться специалистами сервисной службы.

6.1.2 **ЗАПРЕЩАЕТСЯ ПЕРЕНОСИТЬ ПЛИТУ ЗА РУЧКУ ДВЕРЦЫ ДУХОВКИ, СТОЛ И КРЫШКУ ПЛИТЫ.**

6.1.3 Плита не присоединяется к патрубку для отвода продуктов сгорания. Плита должна быть установлена в помещении с хорошей вентиляцией.

6.1.4 Перед подключением плиту необходимо установить на место, обеспечив её устойчивость в горизонтальном положении.

ПЛИТА ПРЕДНАЗНАЧЕНА ДЛЯ УСТАНОВКИ НЕПОСРЕДСТВЕННО НА ПОЛ, БЕЗ ИСПОЛЬЗОВАНИЯ ПОДСТАВОК.

Точную регулировку ножек производите широкой отверткой, вращая ножки внутри отделения для хранения посуды. Для удобства вращения чуть приподнимите край плиты со стороны регулирования.

6.1.5 При установке плиты необходимо выдержать расстояния, которые приведены на рисунке 5. Расстояние от задней стенки плиты до стены помещения не менее 50 мм.

6.1.6 Модели плит, не имеющие крышки стола, комплектуется щитком, который закрепляется перед установкой плиты в соответствии с рисунком 6.



Рисунок 5 – Схема установки плиты

10

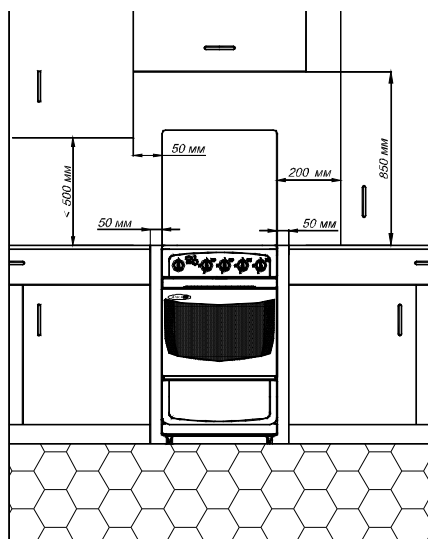

Рисунок 6 – Крепление щитка

17 РЕКОМЕНДАЦИИ РЕМОНТНЫМ СЛУЖБАМ

17.1 При переводе плиты на сжиженный газ после замены сопел горелок необходимо заменить или отрегулировать ВМП (в зависимости от типа установленных кранов). Сопла и ВМП имеют обозначение и устанавливаются согласно таблице 1.

17.2 **Замена сопла горелки стола.**

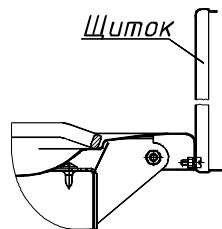
- снять решётку с поддона плиты;
- снять крышку горелки и вынуть насадку;
- с помощью торцевого гаечного ключа ($S=7$ мм) вывернуть сопло из смесителя и заменить на новое;
- сборку произвести в обратной последовательности.

17.3 **Замена сопла горелки духовки.**

- снять кожух задний;
- отверткой отвинтить винты, крепящие смеситель духовки к задней стенке;
- отогнуть трубку со смесителем духовки на 20 – 25 см;
- с помощью торцевого гаечного ключа ($S=7$ мм) вывернуть сопло духовки и заменить на новое;
- сборку произвести в обратной последовательности.

17.4 **Замена ВМП в кранах горелок стола**

- снять решётку с поддона плиты;
- снять крышки горелок и вынуть насадки;
- отвинтить отвёрткой винты и шурупы по металлу крепления поддона к плите;
- снять поддон с крышкой с плиты;
- гаечным ключом ($S=9$ мм) отвинтить винты малого пламени с кранов;
- закрутить новые ВМП полностью до упора;
- сборку произвести в обратной последовательности.

17.5 **Замена ВМП в кране горелки духовки.**

- снять решётку с поддона плиты;
- снять крышки горелок и вынуть насадки;
- отвинтить отвёрткой винты и шурупы по металлу крепления поддона к плите;
- снять поддон с крышкой с плиты;
- снять с панели управления рукоятки с пружинами;
- отвинтить отвёрткой винты, крепящие снизу панель управления к плите;
- снять панель управления, потянув её на себя вверх;
- отвёрткой отвинтить винт малого пламени из крана;
- закрутить новый ВМП полностью до упора;
- сборку произвести в обратной последовательности.

17.6 Для регулирования ВМП необходимо перевести ручку крана в

– положение «Малое пламя» и отверткой, вращая ВМП, добиться минимального, но устойчивого пламени горелки (длина пламени должна составлять 4...6 мм).

Правильность настройки проверяется быстрым поворотом ручки крана из положения «максимальное пламя» в положение «малое пламя», Пламя при этом не должно гаснуть.

16 ТАЛОН НА УСТАНОВКУ

Установлена в г. _____ по ул. _____

в д. № _____ кв. _____ и пущена в работу _____

специалистом _____

наименование организации

Специалист _____ Владелец _____

дата

Прибор укомплектован и работоспособен. С руководством по эксплуатации, правилами пользования и гарантийными обязательствами ознакомлен.

Владелец _____

Подпись, дата

6.1.7 Для предохранения плиты от опрокидывания, в комплект входит предохранительный кронштейн.

Порядок установки кронштейна (устанавливается потребителем):

– установите плиту на рабочее место, проверив, не препятствует ли открыванию крышки труба газового стояка. Отметьте на полу линию передней стенки и габариты по ширине согласно рисунку 7;

– отставьте плиту в сторону, разметьте и точно проведите среднюю ось, на которой отложите размер 400 мм;

– приставьте кронштейн и отметьте на полу крепежные отверстия;

– если пол деревянный, просверлите отверстия \varnothing 3 мм.

В остальных случаях просверлите отверстия \varnothing 8 мм, вставьте дюбели;

– закрепите кронштейн шурупами;

– поставьте плиту на место, задвинув ее до зацепления кронштейна с отверстием в задней стенке.



Рисунок 7 – Порядок установки кронштейна

6.1.8 На рабочий стол установить горелки в соответствии с рисунками 2, 8: на смеситель рабочего стола установить насадку, затем сверху надеть крышку горелки.

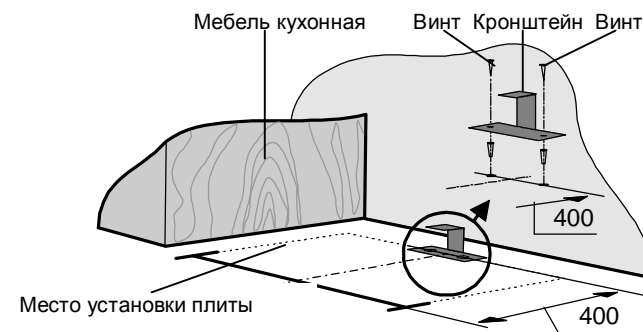

Рисунок 8 – Установка горелки

6.1.9 На рабочий стол установить решетку, в духовку – противень, решетку духовки в соответствии с рисунком 1.

6.2 Подключение плиты

6.2.1 Плита имеет присоединительную резьбу газопровода G1/2" .

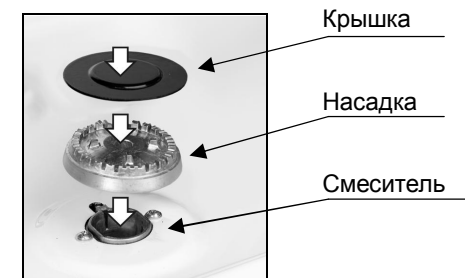
6.2.2 Плита может подключаться к газовому стояку посредством гибкого шланга с накидной гайкой с резьбой G1/2" в соответствии с рисунком 9.

Выбранный гибкий шланг должен быть разрешён к применению органами, осуществляющими лицензирование изделий системы газоснабжения.

Гибкий шланг в комплект поставки не входит и приобретается через торговую сеть.



Рисунок 9 – Схема подключения гибкого шланга прямым соединением

6.2.3 При подключении и установке плиты должны быть соблюдены следующие требования:

- **извлечь защитный колпачок;**
- шланг должен быть доступен для осмотра по всей длине;
- шланг не должен ничем пережиматься, иметь сильных изгибов и испытывать растягивающие усилия;
- шланг и шнур питания для моделей с электророзжигом не должен проходить в зоне горячего воздуха дымохода и касаться задней стенки плиты (см. рисунок 10).
- длина шланга не должна быть более 1,5 метра;
- если шланг имеет повреждения, он должен заменяться целиком, ремонт недопустим.

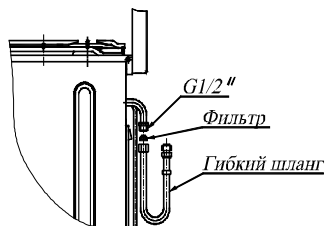

Рисунок 10 – Примеры подключения шланга

15 ГАРАНТИЙНЫЕ ОБЯЗАТЕЛЬСТВА

15.1 ОАО «Электроаппаратура» не несет никакой ответственности за ущерб, причиненный людям, животным и помещениям по причине нарушения правил эксплуатации плиты.

15.2 Плита снимается с гарантии в следующих случаях:

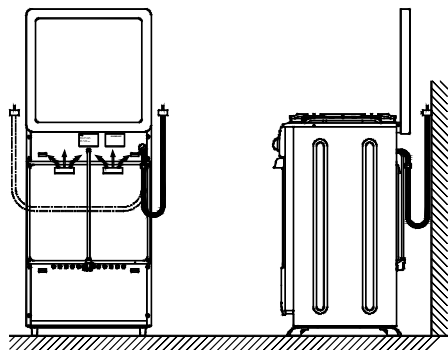
- в случае утери Руководства по эксплуатации. Дубликат документа не выдается;
- нарушения потребителем правил установки и эксплуатации, изложенных в настоящем руководстве;
- некомплектности и механических повреждений после продажи плиты;
- обнаружения следов воздействия химических веществ;
- использования изделия не по назначению;
- небрежности при хранении, эксплуатации и транспортировании потребителем, торгующей или транспортной организацией;
- повреждения или нарушения нормальной работы, вызванные животными или насекомыми;
- нарушений потребителем техники безопасности при эксплуатации плиты.

15.3 Гарантийный срок эксплуатации плиты – 2 года со дня продажи через торговую сеть при условии:

- соблюдения правил транспортировки и хранения;
- соблюдения правил установки и эксплуатации;
- разборки и ремонта лицами, имеющими на это право;
- присутствия отметки о дате продажи и штампа магазина на гарантийном талоне.

15.4 Гарантийный срок эксплуатации плиты при отсутствии отметки о продаже в руководстве по эксплуатации – 2 года с даты изготовления.

15.5 Гарантийный срок эксплуатации плиты, установленной в общежитии или других местах общего пользования, – 6 месяцев со дня продажи, а при отсутствии отметки о продаже в руководстве по эксплуатации и записи об установке – с даты изготовления.

15.6 Гарантийный срок эксплуатации гибкого шланга в соответствии с документацией на шланг.

15.7 При обнаружении производственного дефекта в течение гарантийного срока эксплуатации ремонт плиты будет произведен на предприятии – изготовителе или уполномоченной сервисной службе.

15.8 Доставка плит для гарантийного ремонта и возврат их после ремонта владельцам проводятся силами и средствами предприятий, осуществляющих гарантийный ремонт.

15.9 Претензии по комплектности и механическим повреждениям после продажи плиты не принимаются.

15.10 Гарантийное обслуживание не распространяется на лампы освещения духовки, регулировку, чистку и уход за изделием.

13 СВИДЕТЕЛЬСТВО О ПРИЕМКЕ

Плита газовая ПГ 3200 _____ СТБ 1757-2007 _____
исполнение заводской номер

изготовлена и принята в соответствии с обязательными требованиям СТБ 1757-2007 и признана годной к эксплуатации.

Плита отрегулирована для работы на:

Тип газа	Давление, Па (мбар)	Hj (кДж/м ³)
Природный (метан);	1300 (13)	35900±1800
Сжиженный (пропан-бутан)	3000 (30)	96300±4800

Hj - низшая теплота сгорания газа

Дата выпуска

Штамп ОТК

Цена свободная отпускная

14 СВИДЕТЕЛЬСТВО О ПРОДАЖЕ

Плиты газовой ПГ 3200 _____ СТБ 1757-2007 _____
исполнение заводской номер

Продана _____ Дата продажи _____
наименование предприятия торговли

Вскрыл упаковку, проверил и продал

Фамилия и подпись продавца

Изделие получил, претензий к комплектующим и внешнему виду не имею, с условиями гарантии согласен

Фамилия и подпись покупателя

6.3 Первое включение

6.3.1 При первом включении механик должен проверить герметичность присоединения плиты к газопроводу или баллону и провести регулировочные работы.

ПОМНИТЕ! ЗАПРЕЩЕНО ПРОВЕРЯТЬ ГЕРМЕТИЧНОСТЬ СОЕДИНЕНИЙ И ИСКАТЬ УТЕЧКИ ГАЗА С ПОМОЩЬЮ ЗАЖЖЕННОЙ СПИЧКИ И ДРУГОГО ОТКРЫТОГО ОГНЯ.

6.3.2* После подключения плиты необходимо проверить работу горелок. При нормальном горении пламя спокойное с ровными языками одинаковой окраски.

6.3.3 Перед включением плиты в электросеть, проверьте соответствие напряжения электросети напряжению, указанному в маркировке плиты, а также наличие розетки с заземлением (для моделей с электророзжигом).

6.3.4 Прежде чем пользоваться плитой, все части плиты протирают насухо, а духовку и комплект (противень, жаровню и решетку) вымыть теплым мыльным раствором, затем протереть насухо и просушить.

6.3.5 Перед началом эксплуатации пустую духовку рекомендуется прогреть в течение 30 мин при температуре 250 °С для удаления консервационных материалов. При этом возможно появление неприятного запаха следует проветрить помещение. После остывания духовку вымыть и высушить.



6.3.6 Минимальный диаметр посуды, устанавливаемой на горелки:

- вспомогательную (маленькую) – 12 см;
- полубыструю (среднюю) – 16 см;
- быструю (большую) – 20 см.

При приготовлении пищи на плите не рекомендуется использовать посуду с выпуклым дном.

7 ПОРЯДОК РАБОТЫ

7.1 Положение каждой горелки, управляемой соответствующей ручкой, схематически помечено закрашенным кружком на панели управления.

Все краны обеспечивают плавную регулировку пламени, а также работу горелок в режимах «Большое пламя» (символ – ) и в фиксированном режиме «Малое пламя» (символ – ) .

7.2 Эксплуатация рабочего стола

7.2.1 Включение и зажигание горелки

Для зажигания горелки следует:

- открыть общий кран подачи газа;
- поднести горящую спичку к выбранной Вами горелке;
- одновременно нажать и повернуть соответствующую ручку крана против часовой стрелки на 90 градусов. Через 1-2 секунды газ должен загореться равномерно у всех огневых отверстий горелки.

Горелка загорится в режиме «Большое пламя» (символ – )

Для перехода в режим «Малое пламя» (символ – ) необходимо продолжить поворот против часовой стрелки до упора.



Если горелка не зажглась, повторяйте попытки снова, но не более чем в течение 5 секунд. Если после этого горелка не зажигается, закройте кран и повторите розжиг снова не менее чем через 1 минуту.

При погасании пламени горелки (по любой причине) выключите газ, перекрыв кран горелки, и подождите не менее 1 минуты перед повторным включением.

7.2.2 Включение и зажигание горелки с электророзжигом

В плитах оснащенных электророзжигом, горелки стола зажигаются от искры высоковольтного разряда.

Для зажигания горелки с электророзжигом следует:

- вставить вилку шнура питания в розетку электрической сети;
- открыть общий кран подачи газа;
- нажать и повернуть ручку крана против часовой стрелки, установить на символ  . Одновременно нажать и отпустить кнопку электророзжига (символ – ) между разрядником и горелкой на всех конфорках проскакивает искра. Газ должен загореться в режиме «Большое пламя» равномерно у всех огневых отверстий горелки. Розжигается горелка, на которую подается газ.

Когда в сети большое давление, горелка зажигается легче при меньшей подаче газа (положение ручки между «Большим» и «Малым» пламенем).

Для перехода в режим «Малое пламя» необходимо нажимая, повернуть ручку против часовой стрелки до символа  .

Если горелка не зажглась, повторяйте попытки снова, но не более чем в течение 5 секунд. Если после этого горелка не зажигается, закройте кран и повторите розжиг снова не менее чем через 1 минуту.

При погасании пламени горелки (по любой причине) выключите газ, перекрыв кран горелки, и подождите не менее 1 минуты перед повторным включением.

ЗАПРЕЩАЕТСЯ НАЖИМАТЬ КНОПКУ ЭЛЕКТРОРОЗЖИГА ПРИ СНЯТЫХ ГОРЕЛКАХ – ЭТО МОЖЕТ ПРИВЕСТИ К ВЫХОДУ ИЗ СТРОЯ СИСТЕМЫ ЭЛЕКТРОРОЗЖИГА!

7.2.3 Выключение горелки рабочего стола

Для выключения горелки рабочего стола следует нажать и повернуть соответствующую ручку крана по часовой стрелке до упора (символ «●»).

При завершении работы всех горелок необходимо перекрыть общий кран на газовом стояке.

1	2	3
4. Не работает электророзжиг – нет искры – есть искра, но не зажигается	– Повреждена проводка к разряднику; – Сломан фарфоровый корпус разрядника; – Сильно загрязнен или залит разрядник; – Слишком большое давление сети	^{*)} Заменить проводку; ^{*)} Заменить разрядник; Прочистить и просушить разрядник; Зажигать при меньшей подаче газа.
5. Не работает устройство контроля пламени горелки духовки (во время розжига при отпуске ручки крана пламя гаснет)	– Нет электрического контакта в месте соединения термопара-контакт катушки электромагнитного клапана крана; – Рабочий конец термопары находится вне пламени горелки – Не достаточен рабочий ход ручки крана – Не работает электромагнитный клапан крана	^{*)} Зачистить контакт термопары, подтянуть винт крепления термопары к крану (момент затяжки не более 2 Н·м) ^{*)} Установить рабочий конец термопары относительно отверстия горелки с зазором $1,5_{-0,5}^{+1,0}$ ^{*)} Заменить ручку, уменьшить зазор между краном духовки и панелью управления; ^{*)} Заменить кран
6. Не горит лампа освещения духовки	– Перегорела лампа – Повреждена проводка	Заменить лампу исправной (см. раздел 12) ^{*)} Заменить проводку

^{*)} Работа выполняется ремонтной службой.

12 ЗАМЕНА ЛАМПЫ ОСВЕЩЕНИЯ ДУХОВКИ

ВНИМАНИЕ! ПРЕЖДЕ ЧЕМ ПРОИЗВОДИТЬ ЗАМЕНУ ЛАМПЫ, УБЕДИТЕСЬ, ЧТО ПРИБОР ВЫКЛЮЧЕН, ЧТОБЫ ИЗБЕЖАТЬ ОПАСНОСТИ ПОРАЖЕНИЯ ЭЛЕКТРИЧЕСКИМ ТОКОМ.



Рисунок 13 – Замена лампы освещения

- Для замены лампы освещения необходимо:
- отключить плиту от электрической сети;
 - вывернуть против часовой стрелки стеклянный плафон, закрывающий лампу в соответствии с рисунком 13;
 - заменить лампу мощностью не более 15 Вт;
 - установить плафон.

9 ТРАНСПОРТИРОВАНИЕ И ХРАНЕНИЕ

9.1 Перевозить плиту необходимо в заводской упаковке согласно указанным на ней требованиям манипуляционных знаков.

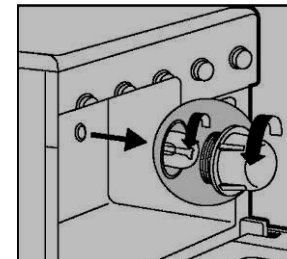
9.2 Транспорт и хранилища должны обеспечивать защиту плиты от атмосферных осадков и механических повреждений.

9.3 Плиту необходимо хранить в помещении при температуре от плюс 5 до плюс 40 °С, относительной влажности воздуха не более 80 % при 25 °С.

9.4 При транспортировании плиты должна быть исключена возможность перемещения внутри транспортного средства.

9.5 **ЗАПРЕЩАЕТСЯ** ПОДВЕРГАТЬ ПЛИТУ УДАРНЫМ НАГРУЗКАМ ПРИ ПОГРУЗОЧНО-РАЗГРУЗОЧНЫХ РАБОТАХ.

10 УТИЛИЗАЦИЯ

10.1 Если вы хотите заменить старую плиту, необходимо обратиться в организацию, осуществляющую надзор за бытовыми газовыми приборами, по разъяснению порядка утилизации.

10.2 В случае, если плита будет отправлена на свалку, помните, что, попав в детские руки, она может привести к несчастному случаю.

Позаботьтесь о том, чтобы сделать ее максимально безопасной.

Обрежьте шнур питания (для моделей плит с электророзжигом).

11 ВОЗМОЖНЫЕ НЕИСПРАВНОСТИ И СПОСОБЫ ИХ УСТРАНЕНИЯ

11.1 При возникновении неполадок проверьте перед вызовом мастера сервисного центра:

- открыт ли общий кран на газовом стояке;
- чистые и сухие ли горелки стола;
- подключена ли плита к электросети (при наличии электророзжига).

11.2 Возможные неисправности плиты и способы их устранения приведены в таблице 4.

Таблица 4

Неисправность	Вероятная причина	Способ устранения
1	2	3
1. Не поступает газ к горелке.	Засорилось сопло.	Прочистить тонкой иглой выходное отверстие сопла.
2. Горелка горит неравномерно.	Засорились отверстия горелки.	Прочистить отверстия горелки жесткой щеткой.
3. Заклинило ручку крана либо она поворачивается с трудом.	Выработалась смазка крана.	¹⁾ Отвернуть и снять фланец крана и стержень с пружиной. Извлечь пробку крана. Удалить старую смазку и нанести тонким равномерным слоем новую. Смазка не должна попасть в газовые каналы. (Рекомендуемая смазка «Герметин»)

7.3 Зажигание горелки духовки

7.3.1 Зажигание горелки духовки

Для зажигания горелки духовки следует:

- открыть общий кран на газовом стояке;
- открыть дверцу духовки;
- поднести зажженную спичку к запальному отверстию (см. рисунок 11);
- нажать и повернуть ручку крана против часовой стрелки, установить на символ МАХ;

– при появлении пламени для срабатывания устройства безопасности необходимо удерживать рукоятку управления в нажатом положении в течение (10...30) секунд;

– отпустить рукоятку и убедиться, что пламя не погасло, закрыть дверцу;

– прогреть духовку в течение не менее 2-х минут в положении «min»;

– установить рукоятку управления в нужное положение для прогрева духовки и приготовления;

– при погасании пламени горелки (по любой причине) выключите газ, повернуть рукоятку в положение «0», и подождите не менее 1 минуты перед повторным включением.





Рисунок 11 – Зажигание горелки духовки

7.3.2 Включение и зажигание горелки духовки с электророзжигом

Для включения горелки духовки с электророзжигом следует:

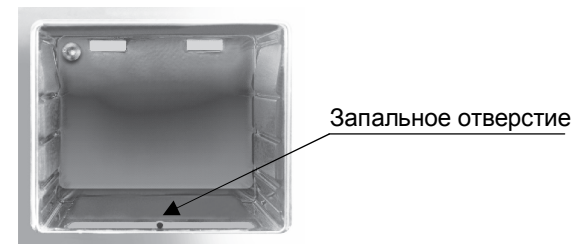
- вставить вилку шнура питания в розетку электрической сети;
- открыть общий кран подачи газа;
- открыть дверцу духовки;
- нажать и повернуть ручку крана против часовой стрелки, установить на символ МАХ.

Одновременно нажать и отпустить кнопку . Газ должен загореться в горелке духовки;

– при появлении пламени удерживать ручку крана духовки в нажатом положении в течение от 10 до 30 секунд для срабатывания устройства безопасности;

– отпустить ручку крана духовки и, убедившись, что пламя не погасло, закрыть дверцу духовки.

ВНИМАНИЕ! РОЗЖИГ ГОРЕЛКИ ДУХОВКИ ДОПУСКАЕТСЯ ПРОИЗВОДИТЬ НЕ БОЛЕЕ 5 СЕК. Если в течении этого времени горелка не зажглась, следует повторить розжиг при открытой дверце не менее чем через 1 минуту.

7.3.3 Регулировка температуры в духовке

Установка и управление рабочей температурой в духовке обеспечивается применением терморегулятора или крана с использованием шкалы термоуказателя. Температура в духовке регулируется поворотом ручки крана духовки в диапазоне от «min» до «max».

ВНИМАНИЕ! ОТКРЫВАТЬ ДВЕРЬ ЖАРОЧНОГО ШКАФА СЛЕДУЕТ ТОЛЬКО ЗА РУЧКУ, ИЗБЕГАЯ КАСАНИЯ ГОРЯЧИХ ПОВЕРХНОСТЕЙ ДВЕРИ.

Для установки в духовке нужной Вам температуры:

– для плит с терморегулятором, поверните ручку крана духовки в соответствующее положение, согласно таблице 3:

Таблица 3

Положение ручки крана духовки	min	1	2	3	4	5	6	7	8	max
* Средняя температура в центре рабочего пространства духовки, °C	135	140	145	150	165	180	200	220	240	255

* Допускаемое отклонение температуры от указанной ± 15 °C

– для плит с термоуказателем, температура выставляется в процессе приготовления по шкале термоуказателя. Шкала с цифрами на термоуказателе нанесена для удобства запоминания выбранного режима.

7.3.4 Выключение горелки духовки

По окончании работы духовки установите ручку крана духовки в положение, соответствующее символу «●».

При завершении работы всех горелок необходимо перекрыть общий кран подачи газа.

7.4 Кнопка освещения духовки

При нажатии кнопки  включается освещение духовки, при повторном нажатии — выключается.

7.5 Ручка таймера (механического)

Вокруг ручки таймера в соответствии с рисунками 3а и 3 б нанесена шкала с делениями от 0 до 60 минут. Механический таймер заводится поворотом ручки по часовой стрелке. Устанавливая время, следует сначала завести ручку таймера приблизительно на 5 делений шкалы дальше необходимого значения. Затем, поворачивая ручку против часовой стрелки, установить ее на нужное значение времени. По истечении установленного времени раздастся звуковой сигнал.

При необходимости выключить таймер следует поворотом против часовой стрелки установить ручку на символ .

8 ТЕХНИЧЕСКОЕ ОБСЛУЖИВАНИЕ

8.1 Перед началом уборки необходимо отключить плиту от электросети (при наличии электророзжига).

8.2 Прежде чем открывать крышку плиты следует удалить с неё жидкостные загрязнения.

8.3 Прежде чем закрывать крышку плиты горелки рабочего стола необходимо остудить.

8.4 Плиту следует мыть кухонной губкой, теплой водой с моющим средством для посуды и протирать мягкой тканью.

ВНИМАНИЕ! ПРИ ЧИСТКЕ ДУХОВКИ НЕ ПОВРЕДИТЕ ДАТЧИК ТЕРМОРЕГУЛЯТОРА, ПЛАФОН ЛАМПЫ ОСВЕЩЕНИЯ И УПЛОТНИТЕЛЬ ДУХОВКИ.

8.5 При чистке плиты не пользуйтесь металлической мочалкой, щеткой или ножом для удаления загрязнений. Прилипшую грязь предварительно размочите.

8.6 При чистке плиты не применяйте абразивные порошки, а также вещества, содержащие кислоты.

8.7 Не используйте крупнозернистые абразивные чистящие средства или острые металлические предметы для очистки стекла дверцы, так как это может оцарапать поверхность и привести к повреждению стекла.

8.8 Каждый раз после пользования духовкой ее необходимо вымыть теплой водой с моющим средством, протереть насухо и просушить.

ВНИМАНИЕ! ОЧИСТКА ПАРОМ НЕ ДОПУСКАЕТСЯ. МОЖНО ПРИМЕНЯТЬ СПЕЦИАЛЬНОЕ АЭРОЗОЛЬНОЕ СРЕДСТВО ДЛЯ УДАЛЕНИЯ ЖИРА.

Когда моете духовку, будьте аккуратны – не повредите резиновое уплотнение.

8.9 **ВНИМАНИЕ! ВО ИЗБЕЖАНИЕ ТРАВМ БУДЬТЕ ОСТОРОЖНЫ ПРИ ДЕМОНТАЖЕ ДВЕРЦЫ ДУХОВКИ.**

8.10 Для удобства чистки духовки дверцу можно снять. Для этого:

– откройте дверцу;

– поднимите и поверните до упора рычаги, расположенные на двух шарнирах (см. рисунок 12);

– закройте дверцу до упора в рычагах и приподнимите вверх, снимите.

Установку дверцы производите в обратной последовательности.

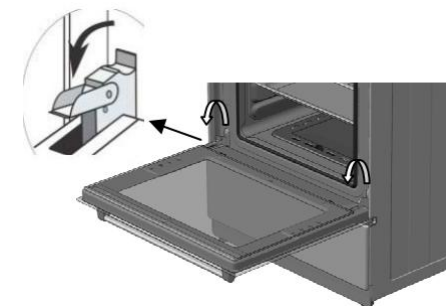

Рисунок 12 – Схема демонтажа дверцы духовки