

1	2	3	4	5
<b>Гродно и Гродненская область</b>				
Гродно	«Гроднооблгаз»	Гродно	пр-кт Космонавтов, 60/1	79-00-85
Гродненский район	ОАО «ГродноРембыттехника»	Гродно	пер. Виленский, 16	(0152) 74-35-32
Брестовицкий район				74-35-66
Свислочский район				(029) 268-67-33
Дятловский район				
Лидский район	ИП Алиферовец А.Ю.	Дятлово	ул. Пищулина, 19	(0156) 32-52-28
Новогрудский район				(029) 344-70-41
Слонимский район				
Лидский район				
Вороновский район	ЧУП «Левша Сервис»	Лида	ул. 7 Ноября, 7, корп.1, офис 17	(029) 785-37-26
Ивьевский район				
Ошмянский район				
Сморгонский район				
Зельвенский район	ИП Белко В.В.	г/п Зельва		(01564) 2-59-29
				(029) 289-48-96 372-59-29
Слонимский район	ИП Гаврилов В.Н.	Слоним	пер. Мирошника, 27	(029) 624-11-03
Щучинский район	ИП Ганцевич Ч.И.	Щучин	ул. Заводская, 14-9	(033) 655-61-18
<b>Могилев и Могилевская область</b>				
Могилев	«Могилевоблгаз»	Могилев	ул. Габровская, 11	45-01-64
Бобруйский район	ИП Акушевич Д.Н.	Бобруйск	пер. 8 марта, 22	(044) 780-31-34
Глусский район				
Кировский район				
Кличевский район				
Осиповичский район	ЧП «ЕвроТехКомпани»	Могилев	пер. Витебский, 25, офис 1	(029) 245-26-99
Могилевский район				
Бельничский район				
Горечий район				
Дрибинский район				
Кричевский район				
Круглянский район				
Мстиславский район				
Чаусский район				
Черниковский район				
Шкловский район				
<b>Россия</b>				
Архангельская область	ООО «Консультант-Сервис»	Котлас	ул. Кузнецово, 17А	(81837) 3-25-10 3-16-03
Воронежская область	ООО «БЕРКУТ»	Воронеж	ул. Воршилова, 2	(4732) 70-16-70 90-55-91
	ИП Чигарев	Поворино	ул. Советская, 76	(47376) 2-31-10 4-04-44, 4-41-74
Калужская область	ООО «Техмастер»	Калуга	ул. Тульская, 34, корп.2, офис 174	(4842) 22-77-30
Курская область	ИП Сунцов А.Г.	Курск	ул. Станционная, 4	(4712) 39-37-47 39-38-00
	ООО «Исжин+»(ИП Алямова)		ул. Дзержинского, 84	(4712) 34-24-69
Санкт-Петербург и Ленинградская область	ООО «Интерсервис»	Санкт-Петербург	пр. Тореза, 64	293-95-05 903-54-30
	ООО «Гарда»		ул. Стрельбицкая, 16	(964) 375-65-77 (911) 735-81-29 (812) 766-63-70
	ООО «Электа»		ул. Новаторов, 11, литер А, пом. 17Н	(812) 372-23-12 376-75-36
Москва и Московская область	ООО «Техно Торговый Центр Лана-Сервис»	Москва	ул. Маршала Соколова, 3	984-66-87
	ООО «Протор Сервис»		Зеленоград, корп. 1534	(499) 717-82-12, 717-82-07
	ООО «Быттехника»		шоссе Можайское, 151	(495) 591-07-41
Нижегородская область	ООО «Бытовая автоматика-сервис»	Нижний Новгород	ул. Ларина, 18А	(831) 461-88-48
Новгородская область	ООО «ТКТ»	Великий Новгород	ул. Кочетова, 23А	(8162) 61-12-00 33-59-18
Орловская область	СЦ «МастерЪ»	Орел	ул. Латышских стрелков, 1	(4862) 73-17-31 75-14-80
Смоленская область	ООО «В-Холдинг»	Смоленск	ул. Нарвская, 4	(4812) 66-38-45 38-87-32
Тамбовская область	ООО ТЦ «Атлант-Сервис»	Тамбов	ул. Московская, 23А	(4752) 72-63-46 72-66-56
Тульская область	ООО «Эксперт-Т»	Тула	Ул. Вересаева, 18	(4872) 36-19-17 36-64-94

ОКП 34 6810, 48 5831  
ОКП РБ 29.72.11.130



013

**ОАО «Электроаппаратура»**  
Республика Беларусь, 246050,  
г. Гомель, ул. Советская, 157  
тел. (0232) 68-37-13, факс (0232) 68-41-72

**ПЛИТА ГАЗОЭЛЕКТРИЧЕСКАЯ**  
**ПГЭ 1000**  
**СТБ 1757-2007**

**РУКОВОДСТВО ПО ЭКСПЛУАТАЦИИ**  
**ИБМШ.332243.020 РЭ**

Сделано в Республике Беларусь

**УВАЖАЕМЫЙ ПОКУПАТЕЛЬ! Благодарим Вас за то, что Вы остановили свой выбор на нашем изделии. Перед началом эксплуатации внимательно ознакомьтесь с настоящим руководством по эксплуатации и следуйте его рекомендациям.**

Настоящее руководство по эксплуатации устанавливает правила эксплуатации и содержит описание и сведения по назначению, использованию, транспортированию и хранению плиты газозлектрической ПГЭ 1000 СТБ 1757-2007 (в дальнейшем «плиты»).

## 1 ОБЩИЕ УКАЗАНИЯ

1.1 Плита оснащена четырьмя газовыми горелками и электрической духовкой и предназначена для приготовления пищи исключительно для личных (бытовых) нужд потребителя.

1.2 Вид климатического исполнения УХЛ4 по ГОСТ 15150.

1.3 **ВНИМАНИЕ!** Установка и подключение плиты к газу должны производиться только квалифицированным персоналом специализированных организаций, имеющих лицензию на право установки и обслуживания газовых приборов.

1.4 При покупке необходимо убедиться в наличии отметки о дате продажи, подписи продавца и штампа магазина в разделе «Свидетельство о продаже» и в гарантийном талоне.

1.5 Механические повреждения изделия, появившиеся после покупки изделия, не являются гарантийным случаем и устраняются за дополнительную плату.

1.6 Требуйте от продавца проверки в Вашем присутствии отсутствия повреждений и комплектности плиты.

1.7 При подключении плиты должен быть заполнен раздел 16 «Талон на установку».

## 2 ТЕХНИЧЕСКИЕ ТРЕБОВАНИЯ

### 2.1 Категория плиты по типу применяемых газов – П<sub>2НЗВ/Р</sub>-

Используется природный газ G20 (метан) ГОСТ 5542-87 с давлением 1300 Па ( $13^{+5,0}_{-6,5}$  мбар) или сжиженный газ G30 (пропан-бутан) ГОСТ 20448-90 с давлением 3000 Па ((30±5) мбар).

Перевод плиты с природного на сжиженный газ производится заменой сопел горелок и винтов малого пламени (ВМП) кранов в соответствии с таблицей 1, разделом 17 и только соответствующими организациями, имеющими лицензию на проведение указанных работ.

После перенастройки плиты на сжиженный газ необходимо на заднюю стенку плиты наклеить маркировочную табличку, поставляемую вместе с комплектом сопел и ВМП.

### Перечень сервисных центров

Регион	Наименование сервисной организации	Населенный пункт	Адрес	Телефон
1	2	3	4	5
<b>Беларусь</b>				
<b>Минск и Минская область</b>				
Минск	«Мингаз»	Минск	ул. Ботаническая, 11	299-28-80
Минск	«Минскоблгаз»	Минск	ул. Гурского, 9	372-79-71
Смолевичский район	ЧУП «Зип-Диво»	Минск	ул. Купревича, д.7, к. 377	(029) 755-71-91
Солигорский район				
Борисовский район				
<b>Брест и Брестская область</b>				
Брест	«Брестоблгаз»	Брест	ул. Генерала Попова, 16	20-97-81
Барановичский район	ЧТУП «С-Видео»	Барановичи	ул. Советская, 55	(029) 221-20-58
Ляховичский район				
Березовский район	ЧП «САМремо»	Береза	ул. Ленина, 91	(01643) 2-39-02
Ивацевичский район				
Брестский район	ЧУП «РемХолод»	Брест	ул. Московская, 122	(029) 653-62-88
Жабинковский район				
Каменецкий район				
Малоритский район	ИП Минок А.А.	Мотоль	ул. Набережная, 2-Б	(029) 327-41-87
Ивановский район				
Кобринский район	ИП Балабушко Н.Н.	Кобрин	дер. Тевли, ул. Зеленая, 16	(033) 903-90-34
Дрогичинский район				
Пружанский район				
Пинский район	ОАО «Рембыттехника-Пинск»	Пинск	ул. Завальная, 15	(0165) 35-83-44
<b>Витебск и Витебская область</b>				
Витебск	«Витебскоблгаз»	Витебск	ул. Терешковой, 3,	47-20-30
Витебск	ОДО «Домтехсервис»	Витебск	пр. Людникова, 4	43-22-57
Витебский район	ОАО «Витрембыт»	Витебск	ул. Терешковой, 3	(0212) 26-12-87 26-12-89 48-86-49 (029) 712-08-38
Бешенковичский район				
Городокский район				
Лиозненский район				
Сенненский район				
Чашникский район				
Шумилинский район	ИП Зуев О.В.	Орша	ул. 60 лет БССР, 1а	(0216) 23-93-83 (029) 510-32-94
Оршанский район				
Горечий район				
Дубровский район				
Толочинский район				
Витебский район				
Бешенковичский район	УЧРП «Р-плюс»	Витебск	ул. Чкалова, 3	(029) 621-78-35
Городокский район				
Дубровинский район				
Лепельский район				
Лиозненский район				
Оршанский район				
Полоцкий район				
Рассонский район				
Сенненский район				
Толочинский район				
Ушачский район				
Чашникский район				
Шумилинский район	ИП Ковалева О.Г.	Лепель	ул. Беленицкая, 28	(029) 937-56-59
Лепельский район				
Ушачский район				
Чашникский район	ИП Рабцевич С.М.	Новолукомль	ул. Набережная, 17, офис 24	(029) 713-77-57
Крупский район				
Чашникский район				
Глубокский район	ИП Захаров В.П.	Глубокое	ул. Весенняя, 1	(029) 713-45-90
Докшицкий район				
Поставский район				
Шарковщинский район				
<b>Гомель и Гомельская область</b>				
Гомель	«Гомельоблгаз»	Гомель	ул. Гагарина, 14	70-04-07
Речицкий район	ЧРУП «Пингвин»	Речица	Ул. Конева, 16	(02340) 2-40-00
Брагинский район				
Лоевский район				
Хойникский район				

Таблица 1

Горелка	Природный газ ном. давл. 1300 Па (13 мбар)				Сжиженный газ ном. давл. 3000 Па (30 мбар)			
	Q <sub>n</sub> , кВт	Q <sub>min</sub> , кВт	сопло	ВМП	Q <sub>n</sub> , кВт	Q <sub>min</sub> , кВт	сопло	ВМП
Быстрая (большая)	2,7	0,7	135	65	2,6	0,7	87	49
Полубыстрая (средняя)	1,6	0,4	105	49	1,5	0,4	70	36
Вспомогательная (маленькая)	0,9	0,3	76	41	0,9	0,3	56	29
Духовка газовая	2,1	0,86	122	75	2,0	0,86	82	45
Номинальная мощность, кВт - плиты с газовой духовкой - рабочего стола плиты с электрической духовкой	8,9 6,8				8,5 6,5			
Максимальный расход газа - плиты с газовой духовкой - плиты с электрической духовкой	858 л/ч 720 л/ч				655 г/ч 495 г/ч			

где Q<sub>n</sub> – номинальная тепловая мощность горелки;

Q<sub>min</sub> – тепловая мощность горелки в положении крана «Малое пламя».

В графах «сопло» и «ВМП» указана маркировка, которая соответствует диаметру сопла в мм, умноженному на 100.

Сменные сопла и ВМП в комплект плиты не входят. Они имеются в сервисных службах.

2.2 Основные параметры плиты приведены в таблице 2.

Таблица 2

Наименование параметра	Значение параметра		
	Исполнения		
	-00, -01	-02...-11,-13	-12
Управление духовкой	Бесступенчатое		
Мощность ТЭНов духовки, кВт - верхний + нижний - гриль	1,3* 1,2	1,3*	1,3
Духовка	Электрическая		Газовая
Расход электроэнергии при стандартной загрузке духовки за 30 мин., кВт·ч	0,54		
Класс энергетической эффективности	А		
Полезный объём духовки, дм <sup>3</sup>	45		43
Диапазон температур работы духовки, °С	50-270		135-270
Масса, кг, не более	32,5		33,0
Содержание серебра, г	0,3024 (кислотостойно)	0,2135	
Класс плиты	2/1		
Присоединительная резьба газопровода	G 1/2"		
Номинальное напряжение, В	220		
Род тока	Переменный		
Класс электробезопасности	I		
Полезная площадь противня, см <sup>2</sup>	1240		
Габаритные размеры (ширина x глубина x высота до рабочего стола), см, не более	51 x 55 x 85** 51 x 52 x 85***		
Срок службы, годы	10		
** для исполнения плит – 02 ... – 11			
*** для исполнения плит – 00, – 01, – 12, – 13			

\*) при положении ручки регулятора мощности духовки в положение «max» расход электроэнергии за один час работы плиты составляет 1,3 кВт·ч.

ТЭН-гриль автоматически поддерживает постоянную температуру в духовке.

2.3 Срок службы плиты – 10 лет, по истечении которого, во избежание непредвиденных опасных ситуаций, необходимо обратиться в организацию, осуществляющую надзор за бытовыми газовыми приборами, для определения возможности дальнейшей эксплуатации плиты или необходимости ее замены.

2.4 Плита имеет модификации, отличительные особенности которых приведены в приложении А.

### 3 КОМПЛЕКТНОСТЬ

3.1 В комплект поставки входят:

- Плита – 1 шт.
- Решетка рабочего стола – 1 шт.
- Комплект горелок рабочего стола (насадка, крышка горелки) – по 4 шт.
- Решетка духовки – 1 шт.
- Противень для выпечки, запекания и т.д. – 1 шт.
- Жаровня для сбора жира (не предназначена для выпечки) – 1 шт.
- Комплект вертела: крючок, штык, ручка – по 1 шт., вилка – 2 шт. – для исполнения плиты с вертелом.
- Предохранительный кронштейн – 1 шт.
- Фильтр – 1 шт.
- Колпачок (удаляется при подключении к газовой магистрали) – 1 шт.
- Руководство по эксплуатации – 1 шт.
- Тара – 1 шт.

КОРЕШОК ТАЛОНА № 3  
на гарантийный ремонт

Исполнитель \_\_\_\_\_ г. \_\_\_\_\_

Изъятый « \_\_\_\_\_ » \_\_\_\_\_ г.

Фамилия, имя, отчество

ЛИНИЯ ОТРЕЗА

Талон № 3 на гарантийный ремонт

**ОАО “Электроаппаратура”**  
**Республика Беларусь, 246050, г. Гомель, ул. Советская, 157**

**Талон № 3**  
**на гарантийный ремонт**  
плиты газозлектрической

ПГЭ 1000 \_\_\_\_\_ СТБ 1757-2007 \_\_\_\_\_  
исполнение заводской номер

продана магазином \_\_\_\_\_  
наименование и номер магазина и его адрес

Дата продажи \_\_\_\_\_ Штамп магазина \_\_\_\_\_

\_\_\_\_\_ личная подпись продавца

Выполнены работы

\_\_\_\_\_  
\_\_\_\_\_  
\_\_\_\_\_  
\_\_\_\_\_

« \_\_\_\_\_ » \_\_\_\_\_ 20 \_\_\_\_\_ г. Исполнитель \_\_\_\_\_  
фамилия, и., о., подпись

Владелец \_\_\_\_\_  
фамилия, имя, отчество подпись

\_\_\_\_\_ наименование предприятия, выполнившего ремонт,

\_\_\_\_\_ и его адрес

М.П.

\_\_\_\_\_ подпись руководителя предприятия, выполнившего ремонт

## 4 ТРЕБОВАНИЯ БЕЗОПАСНОСТИ

4.1 Плита соответствует требованиям безопасности по СТБ ЕН 30-1-1-2005, ГОСТ ИЕС 60335-2-6-2010.

4.2 Лица, пользующиеся плитами, обязаны знать правила безопасного обращения с бытовыми газовыми приборами и внимательно изучить данное руководство. Неправильно подключенная плита не обеспечит надёжную и безопасную работу и может привести к несчастному случаю.

4.3 В стационарной электропроводке до плиты рекомендуется устанавливать устройство (выключатель), которое отключает все полюса плиты. Устройство должно в отключенном положении иметь расстояние между контактами не менее 3 мм.

4.4 Плита предназначена для использования только исключительно для личных (бытовых) нужд потребителя.

4.5 Размещение и эксплуатация газовых баллонов при установке плиты на сжиженный газ должны осуществляться с правилами пожарной безопасности.

4.6 Использование плиты для приготовления пищи на газе ведет к образованию тепла и влажности в помещении установки. Помещение должно иметь хорошую вентиляцию: держать открытыми естественные вентиляционные отверстия или предусматривать механическое вентиляционное устройство (например, вытяжку).

Интенсивное и продолжительное использование плиты может приводить к необходимости дополнительной вентиляции: например открытие окна или эффективное проветривание, например работа механического вентилятора на более высокой мощности.

4.7 Перед включением плиты в электросеть убедитесь в исправности шнура, вилки и розетки.

4.8 Все работы по ремонту и чистке плиты производите, только отключив её от электросети.

4.9 Ремонт плиты по истечении гарантийного срока службы должен производиться только квалифицированным персоналом специализированных организаций, имеющих лицензию на право установки и обслуживания газовых приборов.

4.10 Поврежденный шнур плиты можно заменять только в сервисной мастерской или на предприятии – изготовителе.

4.11 **ВНИМАНИЕ!** Пламя горелки гаснет при скорости ветра выше 1,2 м/с.

4.12 **ВНИМАНИЕ!** Когда Вы пользуетесь духовкой, доступные части плиты могут нагреваться во время эксплуатации. Будьте осторожны! Не допускайте близко детей.

4.13 Плита при использовании может сильно нагреваться. Избегайте прикосновения к нагревательным элементам внутри духовки.

4.14 Во время работы электрогриля дверца духовки должна быть закрыта (для моделей с электрогрилем).

4.15 Во избежание несчастных случаев и возникновения пожара

### **КАТЕГОРИЧЕСКИ ЗАПРЕЩАЕТСЯ:**

- эксплуатация плиты без наличия эффективного заземления, выполненного в соответствии с действующими стандартами по безопасности.

Производитель не несет ответственности за возможный ущерб, вызванный отсутствием заземления или его неисправностью;

- пользоваться неисправной плитой;
- использовать плиту не по назначению (для обогрева помещения, сушки белья и т.п.);
- искать утечки газа при помощи спичек и других источников открытого огня;
- устанавливать плиту в местах с повышенным риском пожарной опасности (вплотную к деревянным, покрытым обоями, горючим пластиком и подобным поверхностям);
- открывать общий кран на газовом стояке, не проверив, закрыты ли все краны плиты;
- оставлять работающую плиту без присмотра;
- ставить на решетки стола груз массой более 12 кг над каждой горелкой;
- нагружать плиту грузом более 100 кг;
- нагружать противень и решетку массой более 3 кг;
- нагружать ящик для хранения посуды массой более 5 кг;
- самовольно производить какие-либо конструктивные изменения плиты;
- держать вблизи включенной плиты легковоспламеняющиеся вещества;
- проверять нагрев электронагревателей духовки прикосновением рук;
- работа духовки с открытой дверцей;
- допускать детей к работающей газовой плите в возрасте до 14 лет;
- использовать для подключения к электрической сети удлинитель или переходник, так как они могут вызвать возгорание.

4.16 В случае прекращения подачи газа или самопроизвольного погасания горелки необходимо немедленно закрыть кран перед плитой и краны плиты.

4.17 **ВНИМАНИЕ!** При появлении в помещении запаха газа необходимо перекрыть кран перед плитой, все краны плиты, открыть окно либо форточку и вызвать аварийную газовую службу. До устранения утечек не производить действий, связанных с огнём или искрообразованием (не зажигать спички, не курить, не включать или отключать освещение и электроприборы).

4.18 Когда плита не работает, общий кран на газовом стояке должен быть закрыт.

4.19 В случае возникновения пожара необходимо перекрыть подачу газа и вызвать пожарную службу.

4.20 Периодически (не реже одного раза в полгода) проверяйте состояние электрошнура и гибкого шланга подвода газа. При обнаружении каких-либо дефектов (трещины, затвердение материала и т.п.) немедленно обращайтесь в сервисную службу.

4.21 Жаровня служит для сбора жира и сока, выделяющихся при приготовлении блюд на решетке, вертеле. **Жаровня не предназначена для выпечки.**

4.21 Прибор не предназначен для использования лицами (включая детей) с пониженными физическими, чувственными или умственными способностями или при отсутствии у них опыта или знаний, если они не находятся под контролем или не проинструктированы об использовании прибора лицом, ответственных за их безопасность.

КОРЕШОК ТАЛОНА № 2  
на гарантийный ремонт

Исполнитель \_\_\_\_\_ г \_\_\_\_\_ » \_\_\_\_\_

Имя, отчество \_\_\_\_\_

ЛИНИЯ ОТРЕЗА

Талон № 2 на гарантийный ремонт

**ОАО “Электроаппаратура”**  
**Республика Беларусь, 246050, г. Гомель, ул. Советская, 157**

**Талон № 2**  
**на гарантийный ремонт**  
плиты газозлектрической

ПГЭ 1000 \_\_\_\_\_ СТЬ 1757-2007 \_\_\_\_\_  
исполнение заводской номер

продана магазином \_\_\_\_\_  
наименование и номер магазина и его адрес

Дата продажи \_\_\_\_\_ Штамп магазина \_\_\_\_\_

\_\_\_\_\_ личная подпись продавца

Выполнены работы

\_\_\_\_\_  
\_\_\_\_\_  
\_\_\_\_\_  
\_\_\_\_\_

« \_\_\_\_\_ » \_\_\_\_\_ 20 \_\_\_\_\_ г. Исполнитель \_\_\_\_\_  
фамилия, и., о., подпись

Владелец \_\_\_\_\_  
фамилия, имя, отчество подпись

\_\_\_\_\_ наименование предприятия, выполнившего ремонт,

\_\_\_\_\_ и его адрес

М.П.

\_\_\_\_\_ подпись руководителя предприятия, выполнившего ремонт

Дети должны находиться под контролем для недопущения игры с прибором.

4.22 Особую осторожность проявляйте при приготовлении блюд с большим количеством жира или масла. Перегретые, они легко воспламеняются.

**ЗНАЙТЕ!** Нельзя тушить воспламенившееся масло или жир водой. Посуду с огнем нужно плотно накрыть крышкой.

**ПОМНИТЕ!** Наиболее распространенными несчастными случаями, связанными с плитой, являются ожоги. Обычно они происходят:

- при касании горячих частей плиты;
- при расплескивании кипящих жидкостей;
- в ситуациях, когда опрокидывается посуда, стоящая на передних конфорках.

**Производитель не несет ответственности за возможный ущерб, вызванный неправильным применением плиты.**

## 5 УСТРОЙСТВО ПЛИТЫ

5.1 Устройство плиты приведено на рисунке 1.

Плита состоит из:

- рабочего стола, на который установлены четыре горелки и решетка;
- панели управления;
- ТЭН-гриля (для некоторых исполнений);
- вертела (для некоторых исполнений);
- вентилятора (для некоторых исполнений);
- духовки, оснащенной противнем, жаровней и решеткой;
- дверцы духовки;
- отделения для хранения посуды;
- крышки плиты;
- ножек.

Примечание – в связи с постоянным усовершенствованием конструкции плиты могут иметь место непринципиальные схемные и конструктивные изменения, не ухудшающие её качества.

Внимание! Декоративное покрытие некоторых деталей плиты (решетки рабочего стола, насадка и крышка горелки и т.д.) при эксплуатации может измениться под воздействием температуры. Это не изменяет потребительских свойств плиты и является нормальным.



Рисунок 1 – Устройство плиты

5.2 Расположение горелок стола плиты приведены на рисунке 2.

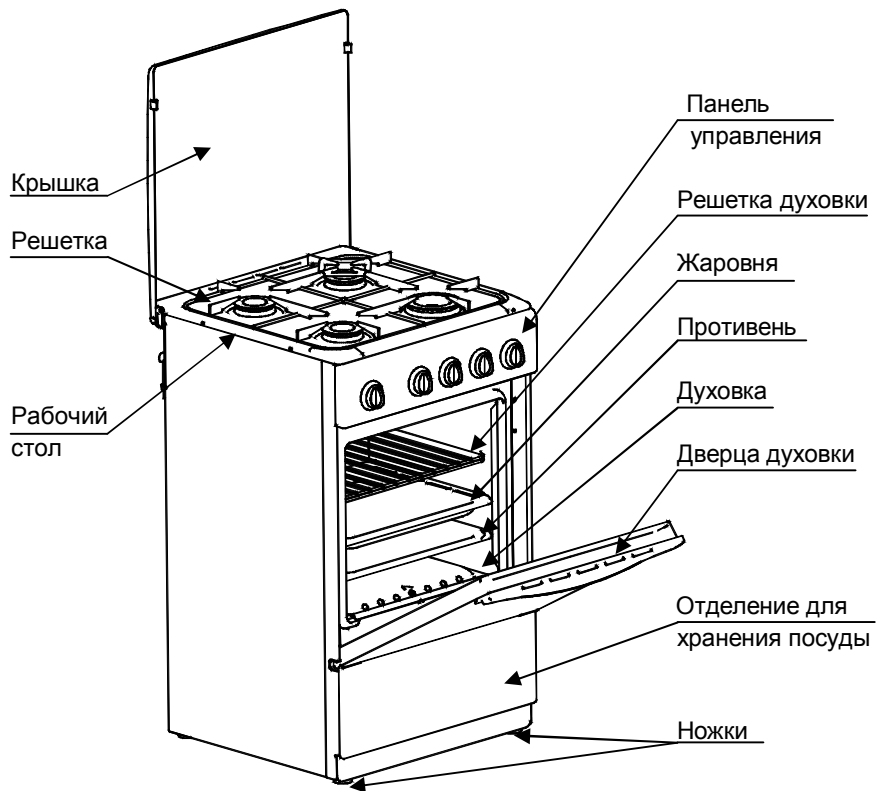

Рисунок 2 - Расположение горелок стола плиты

КОРЕШОК ТАЛОНА № 1  
на гарантийный ремонт

Исполнитель \_\_\_\_\_ г \_\_\_\_\_

Имя, отчество \_\_\_\_\_

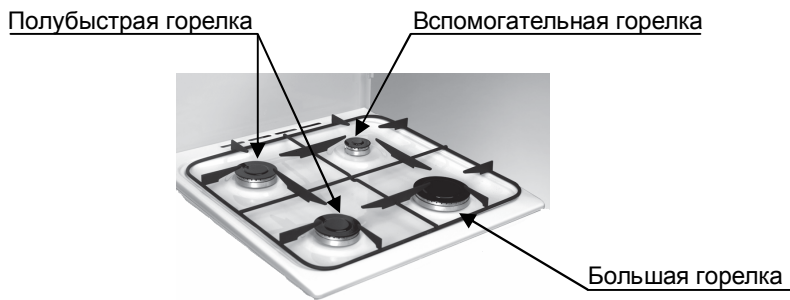
Фамилия \_\_\_\_\_

ЛИНИЯ ОТРЕЗА

Талон № 1 на гарантийный ремонт

**ОАО "Электроаппаратура"**  
Республика Беларусь, 246050, г. Гомель, ул. Советская, 157

**Талон № 1**  
**на гарантийный ремонт**  
плиты газозлектрической

ПГЭ 1000 \_\_\_\_\_ СТБ 1757-2007 \_\_\_\_\_  
исполнение заводской номер

продана магазином \_\_\_\_\_  
наименование и номер магазина и его адрес

Дата продажи \_\_\_\_\_ Штамп магазина \_\_\_\_\_

личная подпись продавца

Выполнены работы

\_\_\_\_\_  
\_\_\_\_\_  
\_\_\_\_\_  
\_\_\_\_\_

« \_\_\_\_\_ » \_\_\_\_\_ 20\_\_ г. Исполнитель \_\_\_\_\_  
фамилия, и., о., подпись

Владелец \_\_\_\_\_  
фамилия, имя, отчество подпись

наименование предприятия, выполнившего ремонт,

и его адрес

М.П.

подпись руководителя предприятия, выполнившего ремонт



Приложение А

Таблица исполнений плиты ПГЭ 1000

Исполнение	Особенности конструктивного исполнения										
	Поддон	Электророзжиг стола	Электророзжиг духовки	Подсветка духовки	Таймер	Вертел	Электрогриль	Двигатель-конвектор	Духовка газовая	Духовка электрическая	Дверца нижняя откидная
00	Эмалированный	*		*	*	*	*		*		*
01	Эмалированный	*		*	*	*	*		*		*
02	Из нержавеющей стали	*							*		*
03	Эмалированный	*							*		*
04	Из нержавеющей стали								*		*
05	Эмалированный								*		*
06	Из нержавеющей стали	*							*		*
07	Эмалированный	*							*		*
08	Из нержавеющей стали								*	*	
09	Эмалированный								*	*	
10	Из нержавеющей стали								*		*
11	Эмалированный								*		*
12	Эмалированный	*	*	*	*	*	*		*		*
13	Эмалированный	*		*					*		*

5.3 Органами управления плиты являются ручки кранов горелок рабочего стола и духовки, кнопки, расположенные на панели управления в соответствии с рисунками 3, 3а, 3б, 3в.

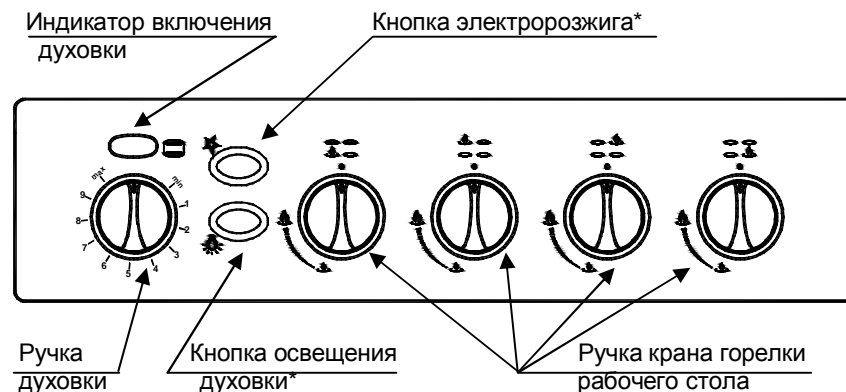

\* Предусмотрена в некоторых исполнениях плит

Рисунок 3 – Панель управления плит с электрической духовкой

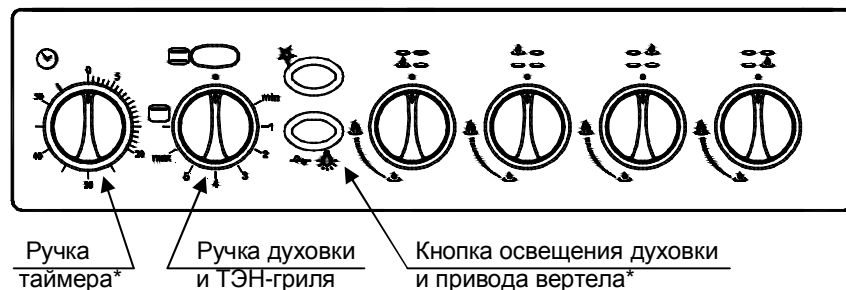

\* Предусмотрена в некоторых исполнениях плит

Рисунок 3а – Панель управления плит с электрической духовкой и таймером

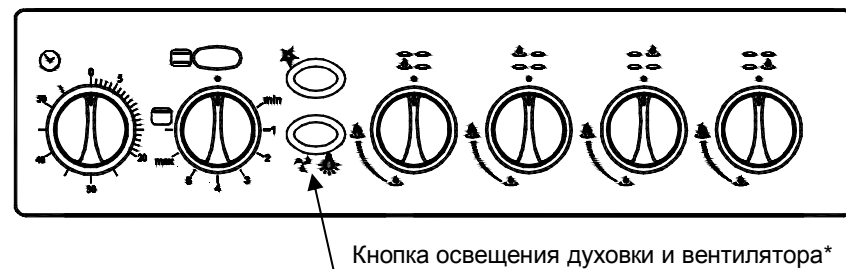

\* Предусмотрена в некоторых исполнениях плит

Рисунок 3б – Панель управления плит с электрической духовкой и вентилятором

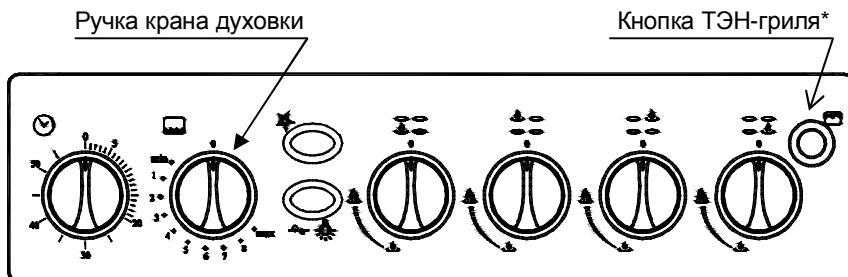

\* Предусмотрена в некоторых исполнениях плит

Рисунок 3в – Панель управления плит с газовой духовкой

5.4 В нижней части плиты расположено отделение для хранения посуды и принадлежностей.

**ВНИМАНИЕ!** Не храните в этом отделении воспламеняющиеся материалы.

Плиты выпускаются двух исполнений: с откидной дверцей или с выдвижным ящиком в соответствии с рисунком 4.

Чтобы открыть дверцу, её нужно приподнять вверх и наклонить на себя.

Чтобы открыть ящик, его нужно приподнять вверх. Для того, чтобы извлечь ящик из плиты, прежде всего, выдвиньте его до ограничителя, затем еще раз приподнимите и извлеките. Ящик плиты устанавливается следующим образом: задний ползун ящика вставьте в направляющую на плите и задвиньте до упора.

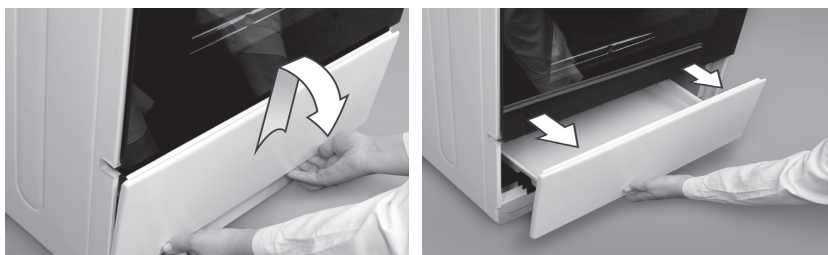

Откидная дверца

Выдвижной ящик

Рисунок 4 – Отделение для хранения посуды

## 17 РЕКОМЕНДАЦИИ РЕМОНТНЫМ СЛУЖБАМ

17.1 Для работы на другом виде (давлении) газа необходимо заменить сопла горелок и винты малого пламени (ВМП) кранов. Сопла и ВМП имеют обозначение и устанавливаются согласно таблице 1.

17.2 Замена сопла горелки стола.

- снять решётку с поддона плиты;
- снять крышку горелки и вынуть насадку;
- с помощью торцевого гаечного ключа (S=7 мм) вывернуть сопло из смесителя и заменить на новое;
- сборку произвести в обратной последовательности.

17.3 Замена ВМП в кранах горелок стола

- снять решётку с поддона плиты;
- снять крышки горелок и вынуть насадки;
- отвинтить отвёрткой винты и шурупы по металлу крепления поддона к плите;
- снять поддон с крышкой с плиты;
- гаечным ключом (S=9 мм) отвинтить винты малого пламени с кранов;
- закрутить новые ВМП полностью до упора;
- сборку произвести в обратной последовательности.

17.4 Замена ВМП в кране горелки духовки.

- снять решётку с поддона плиты;
- снять крышки горелок и вынуть насадки;
- отвинтить отвёрткой винты и шурупы по металлу крепления поддона к плите;
- снять поддон с крышкой с плиты;
- снять с панели управления рукоятки с пружинами;
- отвинтить отвёрткой винты, крепящие снизу панель управления к плите;
- снять панель управления, потянув её на себя вверх;
- отвёрткой отвинтить винт малого пламени из крана;
- закрутить новый ВМП полностью до упора;
- сборку произвести в обратной последовательности.

## 16 ТАЛОН НА УСТАНОВКУ

Установлена в г. \_\_\_\_\_ по ул. \_\_\_\_\_

в д. № \_\_\_\_\_ кв. \_\_\_\_\_ и пущена в работу \_\_\_\_\_

специалистом \_\_\_\_\_

наименование организации

Специалист \_\_\_\_\_ Владелец \_\_\_\_\_

\_\_\_\_\_ дата

**Прибор укомплектован и работоспособен. С руководством по эксплуатации, правилами пользования и гарантийными обязательствами ознакомлен.**

Владелец \_\_\_\_\_

Подпись, дата

## 6 ПОДГОТОВКА К РАБОТЕ

### 6.1 Установка плиты

6.1.1 **ВНИМАНИЕ!** Установка и подключение плиты к газу должно производиться только квалифицированным персоналом специализированных организаций, имеющих лицензию на право установки и обслуживания газовых приборов, и только после проверки соответствия типа подключаемого газа и давления газа в сети тому, на который настроено оборудование.

Работы, изложенные в пунктах, помеченных \*, должны выполняться специалистами сервисной службы.

6.1.2 Запрещается переносить плиту за ручку дверцы духовки, стол и крышку плиты.

6.1.3 Плита должна быть установлена в помещении с хорошей вентиляцией.

6.1.4 Перед подключением плиту необходимо установить на место, обеспечив её устойчивость в горизонтальном положении. Плита предназначена для установки непосредственно на пол, без использования подставок.

При наличии ножек точную регулировку производите широкой отверткой, вращая ножки внутри отделения для хранения посуды. Для удобства вращения чуть приподнимите край плиты со стороны регулирования.

6.1.5 При установке плиты необходимо выдержать расстояния, которые приведены на рис. 5. Расстояние от задней стенки плиты до стены помещения не менее 50 мм.



Рисунок 5 – Схема установки плиты

6.1.6 Кухонные полотенца, шторы и т.п. должны находиться на безопасном расстоянии, исключающем их воспламенение.

6.1.7 Для предохранения плиты от опрокидывания, в комплект входит предохранительный кронштейн.

Порядок установки кронштейна (устанавливается потребителем):

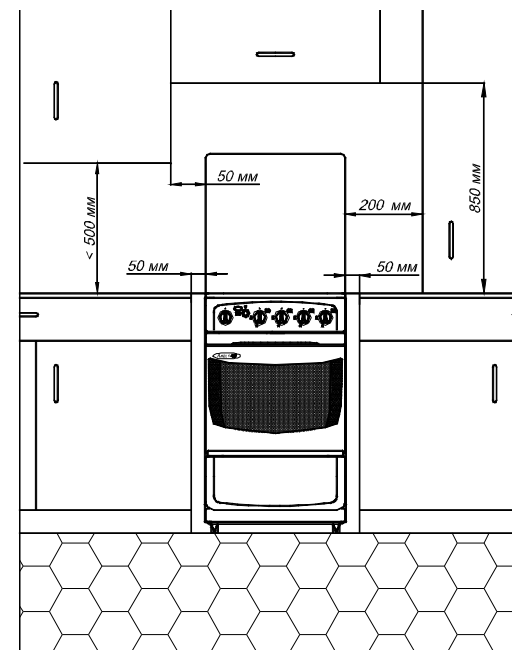
– установите плиту на рабочее место, проверив, не препятствует ли открыванию крышки труба газового стояка. Отметьте на полу линию передней стенки и габариты по ширине согласно рисунку 6;

– отставьте плиту в сторону, разметьте и точно проведите среднюю ось, на которой отложите размер 400 мм;

– приставьте кронштейн и отметьте на полу крепежные отверстия;

– если пол деревянный, просверлите отверстия  $\varnothing 3$  мм.

В остальных случаях просверлите отверстия  $\varnothing 8$  мм, вставьте дюбели;

– закрепите кронштейн шурупами;

– поставьте плиту на место, задвинув ее до зацепления кронштейна с отверстием в задней стенке.



Рисунок 6 – Порядок установки кронштейна

## 6.2 Подключение плиты

6.2.1 Плита имеет присоединительную резьбу газопровода G1/2".

6.2.2 Плита может подключаться к газовому стояку посредством гибкого шланга с накидной гайкой с резьбой G1/2" в соответствии с рисунком 7.

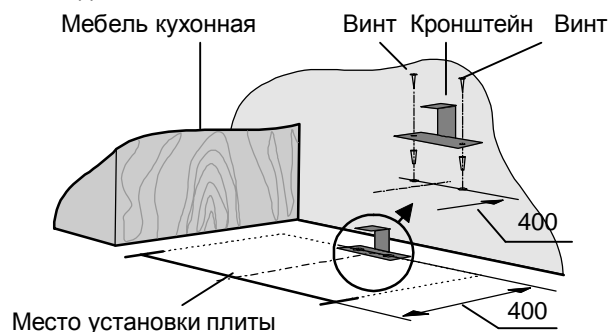
Выбранный гибкий шланг должен быть разрешен к применению органами, осуществляющими лицензирование изделий системы газоснабжения.

Гибкий шланг в комплект поставки не входит и приобретается через торговую сеть.



Рисунок 7 – Схема подключения гибкого шланга прямым соединением

## 15 ГАРАНТИЙНЫЕ ОБЯЗАТЕЛЬСТВА

15.1 ОАО «Электроаппаратура» не несет никакой ответственности за ущерб, причиненный людям, животным и помещениям по причине нарушения правил эксплуатации плиты.

15.2 Плита снимается с гарантии в следующих случаях:

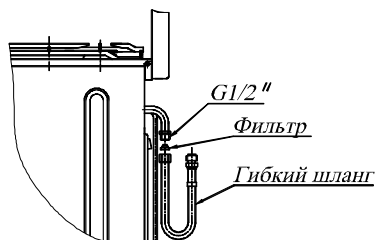
- в случае утери Руководства по эксплуатации. Дубликат документа не выдается;
- нарушения потребителем правил установки и эксплуатации, изложенных в настоящем руководстве;
- некомплектности и механических повреждения после продажи плиты;
- обнаружения следов воздействия химических веществ;
- использования изделия не по назначению;
- небрежности при хранении, эксплуатации и транспортировании потребителем, торговой или транспортной организацией;
- повреждения или нарушения нормальной работы, вызванные животными или насекомыми;
- нарушений потребителем техники безопасности при эксплуатации плиты.

15.3 Гарантийный срок эксплуатации плиты – 2 года со дня продажи плиты через торговую сеть при условии:

- соблюдения правил транспортировки и хранения;
- соблюдения правил установки и эксплуатации;
- разборки и ремонта лицами, имеющими на это право;
- присутствия отметки о дате продажи и штампа магазина на гарантийном талоне.

15.4 Гарантийный срок эксплуатации плиты при отсутствии отметки о продаже в руководстве по эксплуатации – 2 года с даты изготовления.

15.5 Гарантийный срок эксплуатации плиты, установленной в общежитии или других местах общего пользования, – 6 месяцев со дня продажи, а при отсутствии отметки о продаже в руководстве по эксплуатации и записи об установке – с даты изготовления.

15.6 Гарантийный срок эксплуатации гибкого шланга в соответствии с документацией на шланг.

15.7 При обнаружении производственного дефекта в течение гарантийного срока эксплуатации ремонт плиты будет произведен на предприятии – изготовителе или уполномоченной сервисной службе.

15.8 Доставка плит для гарантийного ремонта и возврат их после ремонта владельцам проводятся силами и средствами предприятий, осуществляющих гарантийный ремонт.

15.9 Претензии по комплектности и механическим повреждениям после продажи плиты не принимаются.

15.10 Гарантийное обслуживание не распространяется на лампы освещения духовки, на регулировку, чистку и уход за изделием.

### 13 СВИДЕТЕЛЬСТВО О ПРИЕМКЕ

Плита газозлектрическая ПГЭ 1000 СТБ 1757-2007 изготовлена и принята в соответствии обязательными требованиями СТБ 1757-2007 и признана годной к эксплуатации.

Плита отрегулирована для работы на:

	Тип газа	Давление, Па (мбар)	Hj (кДж/м <sup>3</sup> )
	Природный (метан);	1300 (13)	35900±1800
	Сжиженный (пропан-бутан)	3000 (30)	96300±4800

Hj - низшая теплота сгорания газа

Электрическая прочность изоляции проверена согласно ГОСТ IEC 60335-2-6-2010.

Дата выпуска

Штамп ОТК

Цена свободная отпускная

### 14 СВИДЕТЕЛЬСТВО О ПРОДАЖЕ

Плиты газозлектрической ПГЭ 1000 \_\_\_\_\_ СТБ 1757-2007 \_\_\_\_\_  
исполнение заводской номер

Продана \_\_\_\_\_ Дата продажи \_\_\_\_\_  
наименование предприятия торговли

Вскрыл упаковку, проверил и продал \_\_\_\_\_  
Фамилия и подпись продавца

Изделие получил, претензий к \_\_\_\_\_  
 комплектуящим и внешнему виду не имею, с условиями \_\_\_\_\_  
 гарантии согласен Фамилия и подпись покупателя

При подключении и установке плиты должны быть соблюдены следующие требования:

- шланг должен быть доступен для осмотра по всей длине;
- шланг и шнур питания не должны проходить в зоне горячего воздуха дымоходов и касаться задней стенки плиты (см. рисунок 8);
- шланг не должен ничем пережиматься, иметь сильных изгибов и испытывать растягивающие усилия;
- длина шланга не должна быть более 1,5 метра;
- если шланг имеет повреждения, он должен заменяться целиком, ремонт недопустим.



Рисунок 8 – Примеры подключения шланга

**ПОМНИТЕ!** Запрещено проверять герметичность соединений и искать утечки газа с помощью зажженной спички и других источников открытого огня.

6.2.4 Плита подключается к сети 220-230 В ~ 50 Гц к розетке с заземляющим контактом, которая должна находиться в легкодоступном месте. Плита, поставленная на рабочее место, не должна ее закрывать.

6.2.5 Перед включением плиты в электросеть, проверьте соответствие напряжения электросети напряжению, указанному в маркировке плиты, а также наличие розетки с заземлением.

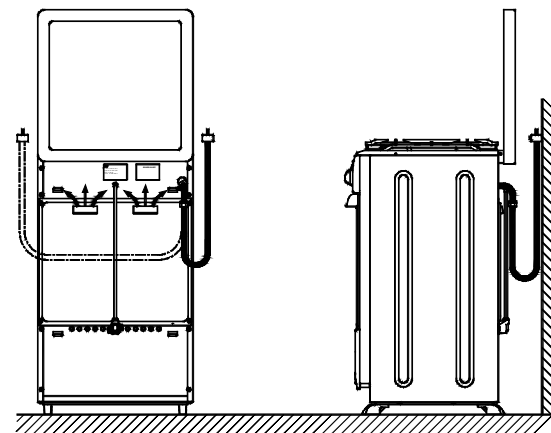
6.2.6 Плиту необходимо эксплуатировать с устройством защитного отключения, имеющим следующие значения параметров: номинальный ток нагрузки не менее 6,3 А, номинальное напряжение – 220 В, номинальный отключающий дифференциальный ток (ток утечки) должен быть не более 30 мА.

6.2.7 Прежде чем подключить плиту к электросети, все части плиты протирают насухо, а духовку и комплект (противни и решетку) вымыть теплым мыльным раствором, затем протереть насухо и просушить.

6.2.8 Сборка горелок, ручек кранов горелок и ручки духовки плиты приведена на рисунке 9.



Рисунок 9 – Сборка горелок и ручек плиты

Установите кольцо (1) на панель управления (2). Вставьте плоскую пружину (3) в рукоятку крана (4). Наденьте собранную ручку крана (4) на вал крана (5).

Установите насадку (6) на смеситель (7) и сверху наденьте крышку горелки (8).

6.2.9 \* После подключения плиты необходимо проверить работу горелок. При нормальном горении пламя спокойное с ровными языками одинаковой окраски.

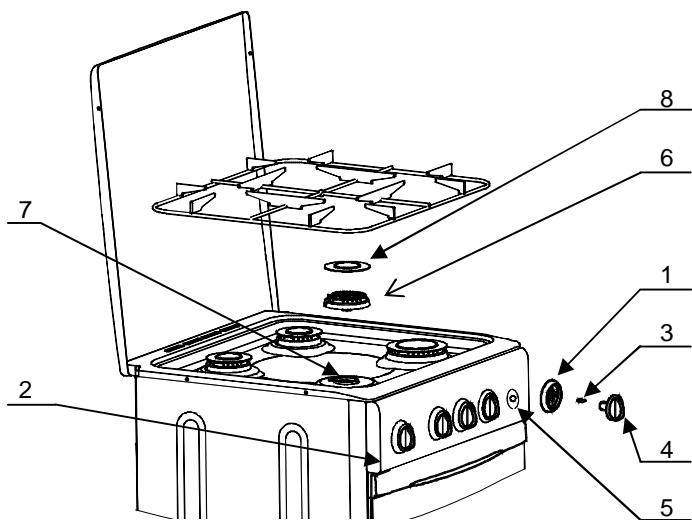
6.2.10 Минимальный диаметр посуды устанавливаемой на горелки:

- вспомогательную (маленькую) – 6 см;
- полубыструю (среднюю) – 12 см;
- быструю (большую) – 12 см.

При приготовлении пищи на плите не рекомендуется использовать посуду с выпуклым дном.

## 12 ЗАМЕНА ЛАМПЫ ОСВЕЩЕНИЯ ДУХОВКИ

**ВНИМАНИЕ!** прежде чем производить замену лампы, убедитесь, что прибор выключен, чтобы избежать опасности поражения электрическим током.

Для замены лампы освещения необходимо:

- отключить плиту от электрической сети;
- вывернуть против часовой стрелки стеклянный плафон, закрывающий лампу в соответствии с рисунком 15;
- заменить лампу мощностью не более 15 Вт;
- установить плафон.



Рисунок 15 – Замена лампы освещения

Продолжение таблицы 5

1	2	3
4. Не работает электророзжиг – нет искры  – есть искра, но не зажигается	– Повреждена проводка к разряднику; – Сломан фарфоровый корпус разрядника; – Сильно загрязнен или залит разрядник; – Слишком большое давление сети	<sup>*)</sup> Заменить проводку; <sup>*)</sup> Заменить разрядник;  Прочистить и просушить разрядник; Зажигать при меньшей подаче газа.
5. Не работает устройство контроля пламени горелки духовки (во время розжига при отпуске ручки крана пламя гаснет)	– Нет электрического контакта в месте соединения термопара - контакт катушки электромагнитного клапана крана; – Рабочий конец термопары находится вне пламени горелки – Не достаточен рабочий ход ручки крана – Не работает электромагнитный клапан крана	<sup>*)</sup> Зачистить контакт термопары, подтянуть винт крепления термопары к крану (момент затяжки не более 2 Н·м)  <sup>*)</sup> Установить рабочий конец термопары относительно отверстия горелки с зазором $1,5^{+1,0}_{-0,5}$  <sup>*)</sup> Заменить ручку, уменьшить зазор между краном духовки и панелью управления; <sup>*)</sup> Заменить кран
6 Не вращается вертел	– Мотор остановился в "мертвой" точке – Штык выходит из зацепления с муфтой мотора	При включении вертела повернуть штык в любую сторону; Сместить опорную втулку или чуть подогнуть крючок
7. Не горит лампа освещения духовки	– Перегорела лампа – Повреждена проводка	Заменить лампу исправной (см. раздел 12) <sup>*)</sup> Заменить проводку
8 Не вращается вентилятор	Повреждена проводка	<sup>*)</sup> Заменить проводку

<sup>\*)</sup> Работа выполняется ремонтной службой.

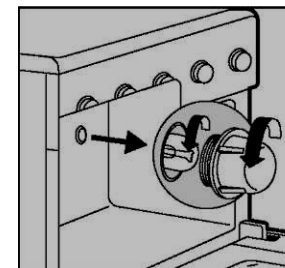
## 7 ПОРЯДОК РАБОТЫ

7.1 Управление работой горелок осуществляется с помощью ручек (4), надетых на валы кранов (5) (см. рисунок 7). Краны обеспечивают плавную регулировку пламени, а также работу горелок в режимах «Большое пламя» и в фиксированном режиме «Малое пламя».

7.2 Положение каждой горелки, управляемой соответствующей ручкой, схематически помечено закрашенным кружком на панели управления.

7.3 Включение горелки:

- открыть общий кран на газовом стояке;
- поднести горящую спичку к выбранной Вами горелке;
- одновременно нажать и повернуть соответствующую ручку крана

(4) против часовой стрелки на 90 градусов. Через 1-2 секунды газ должен загореться равномерно у всех огневых отверстий горелки.

Горелка загорится в режиме «Большое пламя» (символ – )

Для перехода в режим «Малое пламя» (символ – ) необходимо продолжить поворот против часовой стрелки до упора.

Чтобы погасить горелку, необходимо повернуть соответствующую ручку крана по часовой стрелке до упора (соответствует символу «●»).

7.4 В плитах оснащенных электророзжигом, горелки стола зажигаются от искры высоковольтного разряда. Вставьте вилку шнура в розетку электросети и, (или) включите выключатель (при его наличии), нажмите и

отпустите кнопку электророзжига (символ - ) , между разрядником и горелкой на всех конфорках проскакивает искра. Разжигается горелка, на которую подается газ.

Если горелка не зажглась, повторяйте попытки снова, но не более чем в течение 5 секунд. Если после этого горелка не зажигается, закройте кран и повторите розжиг снова не менее чем через 1 минуту.

При погасании пламени горелки (по любой причине) выключите газ, перекрыв кран горелки, и подождите не менее 1 минуты перед повторным включением.



**Запрещается нажимать кнопку электророзжига при снятых горелках – это может привести к выходу из строя системы электророзжига!**

При завершении работы всех горелок необходимо перекрыть общий кран на газовом стояке.

7.5 Кнопка освещения духовки  и привода вертела 

При нажатии кнопки  включается освещение духовки, при повторном нажатии — выключается.

В модели плиты с вертелом при нажатии кнопки  будет включаться электропривод вертела одновременно с освещением духовки.

7.6 Кнопка включения вентилятора  и освещения духовки .

При нажатии кнопки  включается освещение духовки, при повторном нажатии — выключается.

В модели плиты с вентилятором функция вентилирования включается при нажатии кнопки  и одновременным включением ТЭНов духовки или ТЭН-гриля при этом одновременно включается освещение духовки.

Вентиляция духовки обеспечивает равномерную температуру по всему объему духовки, однородное приготовление и подрумянивание продуктов. Кроме того можно одновременно приготовить разные виды продуктов без смешивания запахов и вкусов, при условии, что для их приготовления требуется одинаковая температура.

При использовании вентиляции используются более низкие температуры, чем при приготовлении обычным способом.

**Не забудьте внести поправку в ваши рецепты, снизив температуру приготовления на 20 – 25 °С по сравнению с традиционным приготовлением.**

#### 7.7 Ручка таймера (механического)

Вокруг ручки таймера в соответствии с рисунком 3а нанесена шкала с делениями от 0 до 60 минут. Механический таймер заводится поворотом ручки по часовой стрелке. Устанавливая время следует сначала завести ручку таймера приблизительно на 5 делений шкалы дальше необходимого значения. Затем, поворачивая ручку против часовой стрелки, установить ее на нужное значение времени. По истечении установленного времени раздастся звуковой сигнал.

При необходимости выключить таймер следует поворотом против часовой стрелки установить ручку на символ **o**.

7.8 Плиты выпускаются двух исполнений: с электрической духовкой или с газовой духовкой.

**ВНИМАНИЕ!** Открывать дверь жарочного шкафа следует только за ручку, избегая касания горячих поверхностей двери.

**ВНИМАНИЕ!** Во время приготовления блюда в духовке на противне, на вертеле или с использованием гриля дверца духовки должна быть закрыта.

#### 7.8.1 Использование ТЭН-гриля

Для традиционного обжаривания с использованием гриля необходимо:

- извлечь из духовки противень;
- закрыть дверцу духовки;
- включить гриль и прогреть духовку;
- разместить блюдо непосредственно на решетке или установить посуду с блюдом на решетку;

- установить противень глубокий для сбора жира (при необходимости);

- закрыть дверцу духовки.

По истечении половины времени обжаривания блюда следует перевернуть.

По окончании приготовления блюда выключить гриль и отключить плиту от электрической сети.

#### 7.8.2 Исполнения плит с электрической духовкой.

7.8.2.1 Перед первым использованием духовки необходимо прогреть. Для этого необходимо установить ручку включения и регулирования мощности духовки в положение «max». Прогревание производится в течение 30-40 минут на открытом воздухе или в хорошо проветриваемом помещении, при этом необходимо полностью открыть дверцу духовки для проветривания.

#### 7.8.2.2 Для работы духовки необходимо:

- вставить вилку шнура в розетку электросети и, (или) включить выключатель (при его наличии);

## 9 ТРАНСПОРТИРОВАНИЕ И ХРАНЕНИЕ

9.1 Перевозить плиту необходимо в заводской упаковке согласно указанному на ней требованиям манипуляционных знаков.

9.2 Транспорт и хранилища должны обеспечивать защиту плиты от атмосферных осадков и механических повреждений.

9.3 Плиту необходимо хранить в помещении при температуре от плюс 5 до плюс 40 °С, относительной влажности воздуха не более 80 % при 25 °С.

9.4 При транспортировании плиты должна быть исключена возможность перемещения внутри транспортного средства.

**ЗАПРЕЩАЕТСЯ** подвергать плиту ударным нагрузкам при погрузочно-разгрузочных работах.

## 10 УТИЛИЗАЦИЯ

10.1 Если вы хотите заменить старую плиту, необходимо обратиться в организацию, осуществляющую надзор за бытовыми газовыми приборами, по разъяснению порядка утилизации.

10.2 В случае, если плита будет отправлена на свалку, помните, что, попав в детские руки, она может привести к несчастному случаю. Побойтесь о том, чтобы сделать ее максимально безопасной. Обрежьте шнур питания (для моделей плит с электророзжигом).

## 11 ВОЗМОЖНЫЕ НЕИСПРАВНОСТИ И СПОСОБЫ ИХ УСТРАНЕНИЯ

11.1 При возникновении неполадок проверьте перед вызовом мастера сервисного центра:

- открыт ли общий кран на газовом стояке;
- чистые и сухие ли горелки стола;
- подключена ли плита к электросети (при наличии электророзжига).

11.2 Возможные неисправности плиты и способы их устранения приведены в таблице 5.

Таблица 5

Неисправность	Вероятная причина	Способ устранения
1	2	3
1. Не поступает газ к горелке.	Засорилось сопло.	Прочистить тонкой иглой выходное отверстие сопла.
2. Горелка горит неравномерно.	Засорились отверстия горелки.	Прочистить отверстия горелки жесткой щеткой.
3. Заклинило ручку крана либо она поворачивается с трудом.	Выработалась смазка крана.	<sup>*)</sup> Отвернуть и снять фланец крана и стержень с пружиной. Извлечь пробку крана. Удалить старую смазку и нанести тонким равномерным слоем новую. Смазка не должна попасть в газовые каналы. (Рекомендуемая смазка «Герметин»)



**ВНИМАНИЕ!** При чистке духовки не повредите датчик терморегулятора, плафон лампы освещения и уплотнитель духовки.

8.3 При чистке плиты не пользуйтесь металлической мочалкой, щеткой или ножом для удаления загрязнений. Прилипшую грязь предварительно размочите.

8.4 При чистке плиты не применяйте абразивные порошки, а также вещества, содержащие кислоты.

8.5 Не используйте крупнозернистые абразивные чистящие средства или острые металлические предметы для очистки стекла дверцы, так как это может оцарапать поверхность и привести к повреждению стекла.

8.6 Каждый раз после пользования духовкой ее необходимо вымыть теплой водой с моющим средством, протереть насухо и просушить.

**ВНИМАНИЕ! Очистка паром не допускается.** Можно применять специальное аэрозольное средство для удаления жира.

Когда моете духовку, будьте аккуратны – не повредите резиновое уплотнение.

8.7 Для некоторых моделей плиты для удобства чистки духовки дверцу можно демонтировать в соответствии с рисунком 14. Установку дверцы производите в обратной последовательности.

**ВНИМАНИЕ!** Во избежание травм будьте осторожны при демонтаже дверцы духовки.



Рисунок 14– Схема демонтажа дверцы духовки

8.8 Прежде чем открывать крышку плиты следует удалить с неё жидкостные загрязнения.

8.9 Прежде чем закрывать крышку плиты горелки рабочего стола необходимо остудить.

– повернуть ручку включения и регулирования мощности духовки по часовой стрелке до положения «min». При этом загорается световой индикатор работы духовки (см. рисунок 3), что сигнализирует о включении ТЭНов;

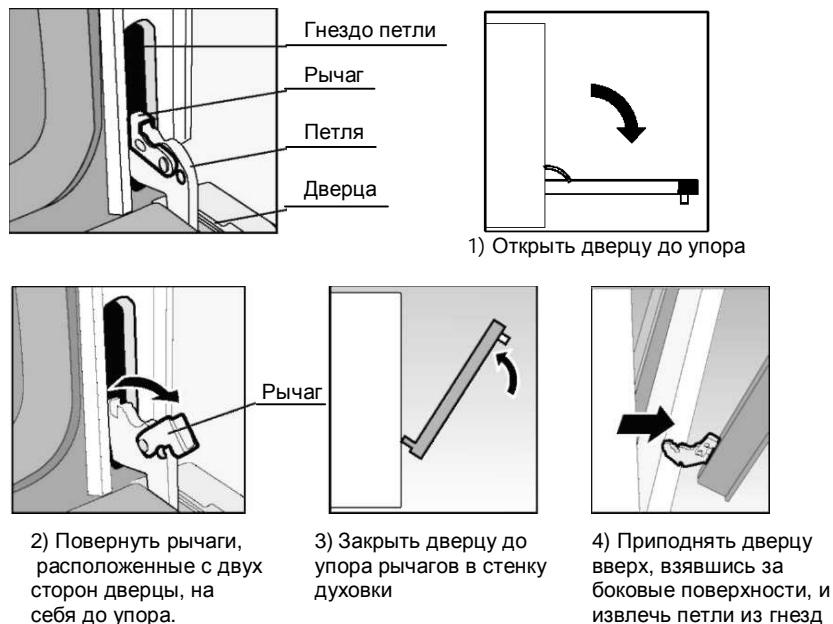
– продолжение вращения осуществляет увеличение мощности до выбранного или максимального значения «max»;

– продолжение вращения ручки после положения «max» отключает ТЭНы духовки и включает ТЭН-гриль.

– выключение духовки происходит вращением ручки включения и регулирования мощности духовки против часовой стрелки до возвращения её в исходное положение «0». При этом световой индикатор работы духовки гаснет.

7.8.2.3 Необходимо учитывать, что световой индикатор и электронагреватели автоматически включаются и выключаются в соответствии с заданным режимом работы.

7.8.2.4 Регулятор мощности духовки имеет крайние положения «min» и «max», которым соответствует температура, указанная в таблице 3.

Таблица 3

Положение ручки регулятора мощности жарочного шкафа	Средняя температура в центре рабочего пространства жарочного шкафа, °С
min	50
max	270

Примечание – разбивка интервала температур от «min» до «max» на девять оцифрованных положений является условной.

7.8.2.5 По окончании работы духовки установите ручку регулятора мощности в положение, соответствующее символу «●».

7.8.2.6 Для ускоренного разогрева духовки до максимальной температуры рекомендуется ручку регулятора мощности установить в положение «max». При этом слышен характерный щелчок, световой индикатор горит постоянно. После прогрева в течение 20 минут ручку регулятора мощности нужно установить в необходимое рабочее положение.

**С целью экономии электроэнергии, рекомендуется при достижении необходимой температуры приготавливаемой пищи регулятор мощности переключить на меньшую мощность нагрева.**

7.8.2.7 По окончании работы с плитой извлеките вилку шнура из розетки и (или) отключите выключатель (при его наличии).

7.8.3 Исполнения плит с газовой духовкой.

Гриль включается (выключается) кнопкой . Мощность гриля не регулируется.

**ЗАПРЕЩАЕТСЯ** одновременно включать гриль и горелку духовки.

7.8.3.1 Перед первым использованием рекомендуется прогреть пустую духовку в течение 30 мин при температуре 250 °С для удаления консервационных материалов. При этом может появиться запах от их выгорания. Он безвреден, откройте форточку и все быстро выветрится.

7.8.3.2 Для включения горелки духовки с электророзжигом следует:

- вставить вилку шнура питания в розетку электрической сети;
- открыть общий кран подачи газа;
- открыть дверцу духовки;
- нажать и повернуть ручку крана против часовой стрелки, установить на символ MAX. Одновременно нажать и отпустить кнопку . Газ должен загореться в горелке духовки;

- при появлении пламени удерживать ручку крана духовки в нажатом положении в течение от 10 до 30 секунд для срабатывания устройства безопасности;

- отпустить ручку крана духовки и, убедившись, что пламя не погасло, закрыть дверцу духовки.

**Внимание!** Розжиг горелки духовки допускается производить не более 5 сек. Если в течении этого времени горелка не зажглась, следует повторить розжиг при открытой дверце не менее чем через 1 минуту.

7.8.3.3 Для зажигания горелки духовки следует (см. рисунок 10):

- открыть дверцу духовки;
- поднести зажженную спичку к запальному отверстию;
- нажать и повернуть рукоятку управления против часовой стрелки, до максимального значения;
- при появлении пламени для срабатывания устройства безопасности необходимо удерживать рукоятку управления в нажатом положении в течение (10...30) секунд;
- отпустить рукоятку и убедиться, что пламя не погасло, закрыть дверцу;
- прогреть духовку в течение не менее 2-х минут в положении «min»;
- установить рукоятку управления в нужное положение для прогрева духовки и приготовления;
- при погасании пламени горелки (по любой причине) выключите газ, повернуть рукоятку в положение «0», и подождите не менее 1 минуты перед повторным включением.



Рисунок 10 – Зажигание горелки духовки

7.8.3.4 По окончании работы духовки установите ручку крана духовки в положение, соответствующее символу «●».



7.8.3.5 Температура в духовке регулируется поворотом ручки крана духовки в диапазоне от «min» до «max».

Для установки в духовке нужной Вам температуры поверните ручку крана духовки в соответствующее положение, согласно таблице 4:

Таблица 4

Положение ручки крана духовки	min	1	2	3	4	5	6	7	8	max
* Средняя температура в центре рабочего пространства духовки, °С	135	140	145	150	165	180	200	220	240	255
* Допускаемое отклонение температуры от указанной $\pm 15$ °С										

7.9 Для обжаривания на вертеле необходимо:

- извлечь из духовки противень, решетку;
  - установить крючок: вставить зацепы крючка в пазы верхней полки проема духовки и опустить крючок вниз в соответствии с рисунком 11;
  - установить на штык ручку, затем одну из вилок, зафиксировав ее болтом. Наколоть по центру приготавливаемое мясо и закрепить на середине вертела второй вилкой, зафиксировав ее болтом;
  - установить острый наконечник штыка в привод вертела до упора, а наконечник штыка с ручкой уложить на крючок в соответствии с рисунками 12, 13;
  - снять ручку со штыка, повернув ее против часовой стрелки;
  - установить противень для сбора жира под вертел и закрыть дверцу духовки;
  - включить гриль и вертел, нажав кнопки  и 
- Максимальная порция обжариваемого мяса на вертеле не должна превышать 3 кг.

Время обжаривания на вертеле цыпленка массой 1 кг не более 60 минут.

**ЗАПРЕЩАЕТСЯ** принудительное (ручное) вращение вертела.

По окончании приготовления блюда выключить гриль и привод вертела, нажав на кнопки.



Рисунок 11 – Схема установки вертела

Рисунок 12

Рисунок 13

## 8 ТЕХНИЧЕСКОЕ ОБСЛУЖИВАНИЕ

8.1 Перед началом уборки необходимо отключить плиту от электросети (при наличии электророзжига).

8.2 Плиту следует мыть кухонной губкой, теплой водой с моющим средством для посуды и протирать мягкой тканью.