



# **Руководство по эксплуатации**

**Pasris Isola**

## **ПРИМЕЧАНИЯ**

Благодарим Вас за выбор нашей кухонной вытяжки! Перед использованием прибора внимательно изучите настоящее руководство по эксплуатации.

Работы по установке должны осуществляться квалифицированным компетентным монтажником.

Производитель снимает с себя ответственность за любые повреждения или травмы, возникшие вследствие нарушения указаний по установке, приведенных в настоящем руководстве.

Кухонная вытяжка используется при 220/240В, 50 Гц.

## ХАРАКТЕРИСТИКИ

1. Кухонная вытяжка изготовлена из высококачественных материалов и имеет обтекаемую форму.
2. Вытяжка оборудована мощным электродвигателем с низким уровнем шума и центробежным элементом фильтра; обеспечивает сильное всасывание с низким уровнем шума, оснащена легко очищаемым жировым фильтром, к которому не прилипает жир.
3. Благодаря изолированной плате управления с низким напряжением (12 В переменного тока на входе), подсветка стала более безопасной.
4. Особая конструкция вытяжной трубы и маслоуловитель позволяют мгновенно абсорбировать загрязнения.

## УСТАНОВКА

1. Потолок должен выдерживать не менее 40 кг веса, а его толщина должна быть  $\geq 30$  мм (см рис. 2). Сделайте в потолке одно круглое отверстие диаметром 170 мм.

2. Просверлите 12 отверстий в потолке согласно подвесной пластине (см. рис. 2), которую будут держать 12 больших винтов с плоской головкой (ST6\*40 мм); далее используйте 8 винтов и гайку M4 с уплотнителем для соединения углового крепления и подвесной пластины, рассчитав длину углового крепления (см. рис. 1); затем используйте 16 больших винтов с плоской головкой (M4\*10) и гайку M4 с уплотнителем для соединения одного и второго угловых креплений (нахлест углового крепления должен быть не менее 100 мм).

(1) Пусть выдвижная труба с одной стороны войдет в отверстие диаметром 170 мм (см. рис. 3).

(2) Используя 4 больших винта с плоской головкой (ST4\*8), соедините внутренний короб с подвесной пластиной, затем установить один внешний короб; два крюка будут использоваться для подъема внешнего короба в случае последующей установки (см. рис. 4).

(3) Используйте 4 больших винта с плоской головкой (ST4\*8) для установки выходного фланца (см. рис. 5).

(4) Отрегулируйте 4 винта, фиксирующих стекло, чтобы убедиться в том, что стекло и корпус кухонной вытяжки надежно соединены и закреплены (см. рис. 6).

(5) Поднимите вытяжку; используйте 16 больших винтов с плоской головкой (M4\*10) для соединения корпуса вытяжки и углового крепления (см. рис. 7).

(6) Соедините выдвижную трубу с выходным фланцем; убедитесь, что все подключено правильно, затем уберите крюк и опустите внешний короб; установка вытяжки завершена (см. рис. 9).

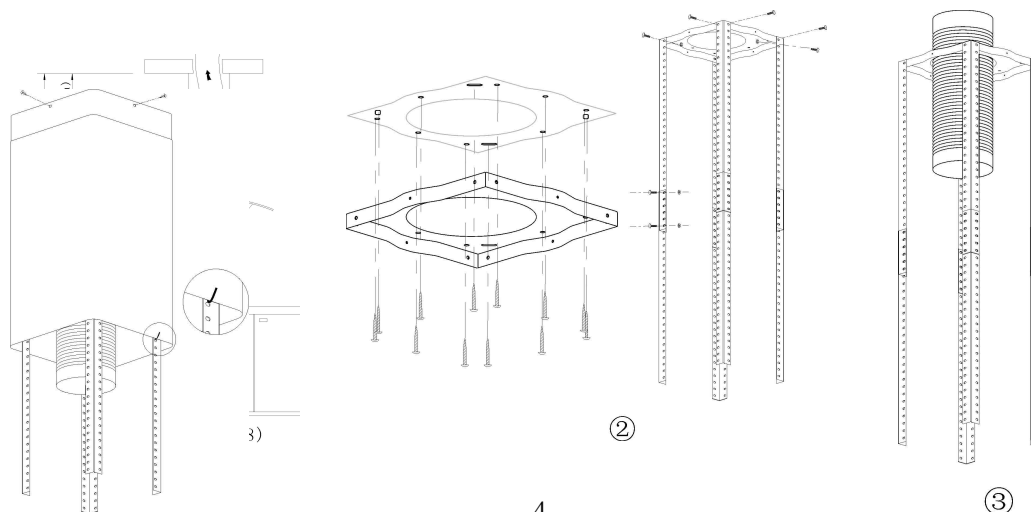

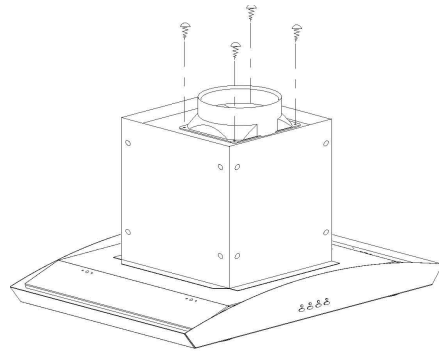

⑤

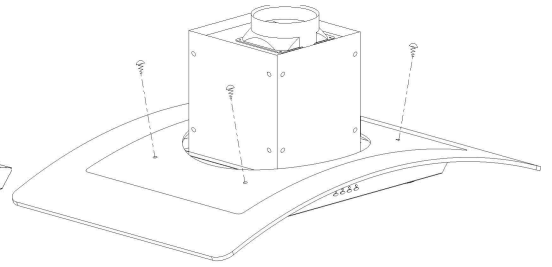

⑥

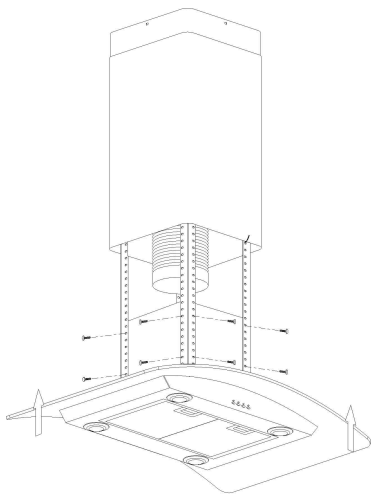

⑦

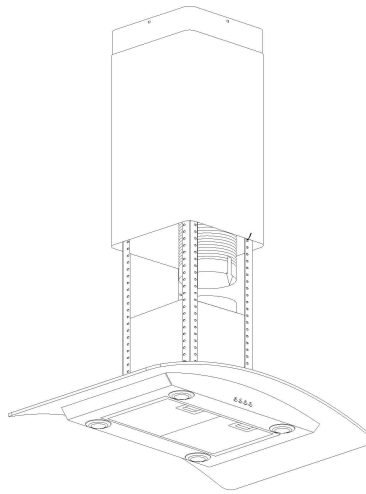

⑧

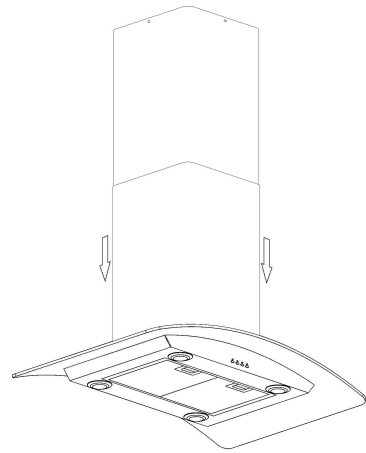

⑨

## ПРИМЕЧАНИЯ ПО УСТАНОВКЕ

1. Чтобы избежать всасывания пыли и оставшихся частиц сломанного дерева, перед установкой убедитесь в чистоте области.
2. Запрещено совмещать вентиляционную трубу с иными приспособлениями, такими как газовая труба, труба отопления и аэродинамическая труба.
3. Отгиб вентиляционной трубы должен быть  $\leq 120^\circ$ , параллельно или выше начальной точки и должен быть подсоединен к внешней стене.
4. Чтобы избежать накопления жира с одной стороны, после завершения установки убедитесь в том, что кухонная вытяжка установлена ровно.

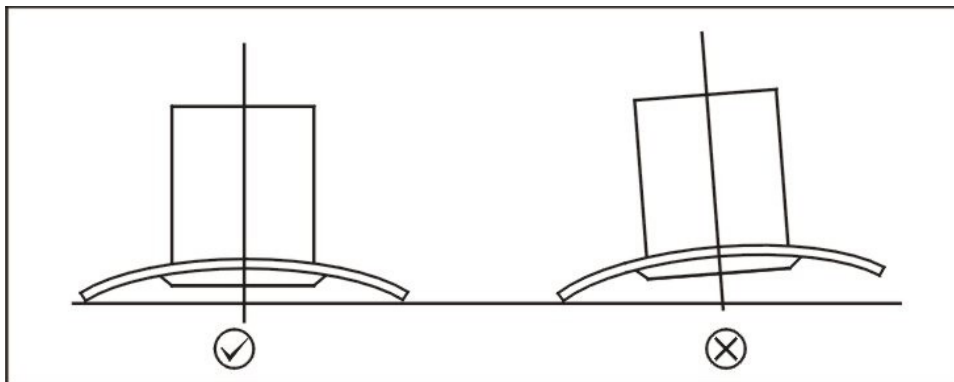

## ИНФОРМАЦИЯ ПО БЕЗОПАСНОСТИ

- Не разрешайте детям пользоваться прибором.
- Данная кухонная вытяжка предназначена только для домашнего использования, не подходит для приготовления шашлыков, работы в жаровых цехах и иного коммерческого использования.
- Поручите техническому специалисту выполнение работ по сборке.
- Чтобы поддерживать вытяжку и сетчатый фильтр в исправном рабочем состоянии, их необходимо регулярно очищать.
- Перед очисткой отключите прибор от электросети.
- Очищайте кухонную вытяжку в соответствии с руководством по эксплуатации и не подвергайте кухонную вытяжку опасности возгорания.
- При неисправности кухонной вытяжки позвоните в сервисный отдел и договоритесь о выезде сервисного инженера.

## Электронные кнопки на ЖК-дисплее











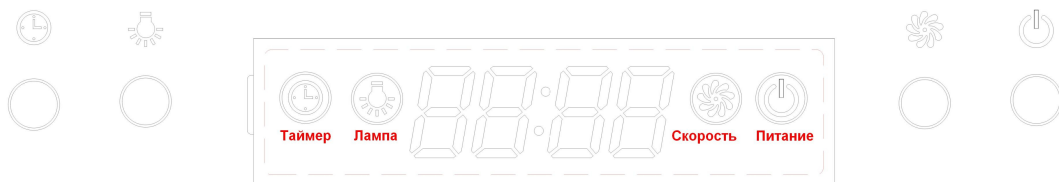





















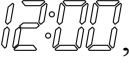





Рис. 7.









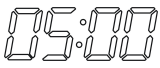

1. Включите вытяжку, на ЖК-дисплее отобразится «24-часовая система» с синей подсветкой. В случае бездействия синяя подсветка исчезнет через 30 секунд.
2. Нажмите один раз кнопку ; включится подсветка, и ЖК-дисплей отобразит  Lamp. Нажмите еще раз кнопку ; подсветка погаснет, и  Lamp исчезнет с ЖК-дисплея.

3. Нажмите один раз кнопку ; вытяжка заработает на НИЗКОЙ скорости, на ЖК-дисплее отобразится  Speed, и включится кнопка . Нажмите кнопку  еще раз, вытяжка заработает на СРЕДНЕЙ скорости. Нажмите кнопку  еще раз, вытяжка заработает на ВЫСОКОЙ скорости. Нажмите кнопку  еще раз; вытяжка снова заработает на НИЗКОЙ скорости. При нажатии кнопки  кнопка  всегда включена. Если Вы хотите немедленно выключить вытяжку, нажмите кнопку  один раз.
4. Когда вытяжка не работает, нажмите кнопку  один раз. Вытяжка начнет работать на скорости, на которой работала в предыдущий раз, и на ЖК-дисплее отобразится  Speed. Нажмите кнопку  еще раз; вытяжка перестанет работать, и с ЖК-дисплея  исчезнет Speed.

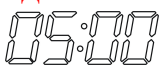
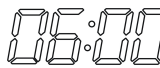
Когда обе кнопки  и  не работают, для установки времени используется кнопка . Удерживайте кнопку , 2-3 секунды, на ЖК-дисплее появится , и будет мигать , что означает часы. Нажмите один раз кнопку , и число изменится на 01. Продолжайте нажимать кнопку ; будут отображаться цифры от 13;14... до 23. Когда на ЖК-дисплее отобразится цифра 23, от нажатия кнопки  она не изменится. Нажмите один раз кнопку , и цифра уменьшится на 01. Когда на ЖК-дисплее отобразится цифра 00, она не изменится от нажатия кнопки . После установки часов можно начать установку минут повторным нажатием кнопки .  На ЖК-дисплее замигают последние две цифры, означающие минуты. Нажмите один раз кнопку , и число изменится на 01. Продолжайте нажимать кнопку ; будут отображаться цифры от 01;02... до 59. Когда на ЖК-дисплее отобразится цифра 59, она не изменится от нажатия кнопки . Нажмите один раз кнопку , и цифра уменьшится на 01. Когда на ЖК-дисплее отобразится цифра

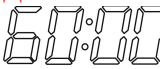

00, она не изменится от нажатия кнопки . После установки часов и минут нажмите кнопку  для подтверждения.

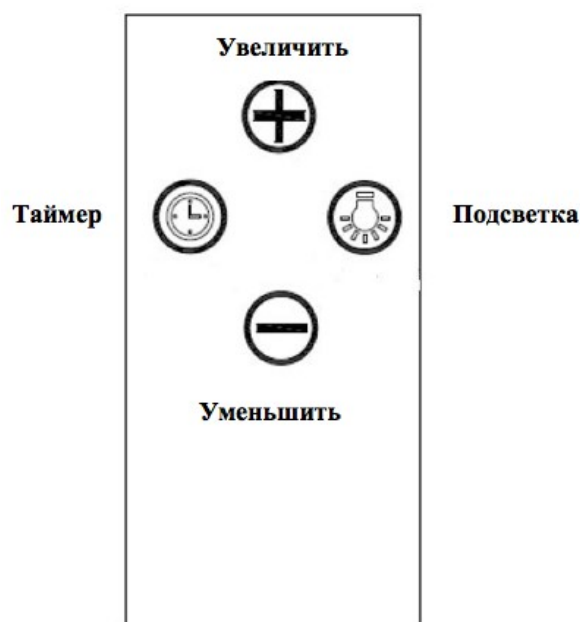

Когда не работает кнопка , кнопка  используется для таймера отсрочки выключения. Функция отсрочки выключения позволит установить автоматическое выключение вытяжки в соответствии с заданным времени (от 1 до 60 минут). Нажмите кнопку  один раз, войдите в режим установки таймера отсрочки выключения, и на ЖК-дисплее отобразится . Нажмите один раз кнопку , и число изменится на 01. **Продолжайте нажимать кнопку , на ЖК-дисплее отобразится от ; ;  ... до .** Нажмите кнопку  один раз, цифра уменьшится на 01. После установки требуемой отсрочки нажмите кнопку  для подтверждения. Если вы установили отсрочку выключения на 05:00, то на ЖК-дисплее будет отображаться отсчет от 05:00; 04:59... до 00:01 00:00. Когда на ЖКИ отобразится 00:00, вытяжка автоматически выключится, и на ЖК-дисплее отобразится «24-часовая система» с синей подсветкой. В случае бездействия синяя подсветка исчезнет через 30 секунд. Обратите внимание, что таймер отсрочки не управляет работой лампы. Когда в следующий раз Вы захотите воспользоваться таймером, нажмите кнопку  без изменения периода времени. Вытяжка начнет автоматически отсчитывать время спустя 5 секунд с момента последней настройки.

## Пульт дистанционного управления



Пульт дистанционного управления используется для выбора скорости, включения подсветки и настройки таймера.

### 1. Подсветка

Нажмите один раз кнопку , и подсветка включится, нажмите кнопку  повторно, и подсветка выключится. Кнопка подсветки работает отдельно, и функциями подсветки не управляют другие кнопки.

### 2. Включение двигателя и увеличение скорости

Двигатель работает на трех скоростях: низкой, средней и высокой.

2.11) Нажмите один раз кнопку , двигатель заработает на НИЗКОЙ скорости.

2.22) Нажмите кнопку  еще раз, двигатель заработает на СРЕДНЕЙ скорости.

2.3 Нажмите кнопку  третий раз, двигатель заработает на ВЫСОКОЙ скорости.





2.4 Нажмите кнопку  четвертый раз, двигатель продолжить работать на ВЫСОКОЙ скорости.

### 3. Включение двигателя и уменьшение скорости:



3.1 Нажмите кнопку , двигатель переключится на более низкую

скорость, которая отобразится на ЖК-дисплее; при последовательном нажатии на указанную кнопку двигатель отключится.

#### 4. Таймер

Нажмите кнопку , и запустится функция установки таймера; кнопка  предназначена для увеличения цифр, а кнопка  — для их уменьшения. Если в течение 15 секунд не настроить таймер, то произойдет автоматический выход из процесса настройки, а кнопки  и  снова заработают в режиме установки скорости двигателя.

4.1 Нажатие кнопки  активирует функцию настройки таймера.

Первоначально таймер отсрочки выключения настроен на 5 минут; однократное нажатие на кнопку  увеличит заданное время на 1 минуту, тогда как однократное нажатие на кнопку  уменьшит заданное время также на 1 минуту; таймер отсрочки выключения можно установить на 1-60 минут. После установки времени еще раз нажмите кнопку  для подтверждения, или же подтверждение произойдет автоматически через 10 секунд. Затем вытяжка продолжит работу и отключится автоматически по истечении заданного времени.

4.2 Когда в следующий раз Вы захотите воспользоваться таймером, нажмите кнопку  без изменения периода времени. Вытяжка начнет автоматически отсчитывать время спустя 10 секунд с момента последней настройки. Если не нужно изменять период времени, то потребуется переустановить время согласно пункту 4.1.

После подтверждения установки таймера вытяжка начнет работу.

Нажмите кнопку  повторно, и вытяжка выйдет из режима работы таймера.

## УХОД И ОБСЛУЖИВАНИЕ

### 1. Очистка ячеек угольного жирового фильтра

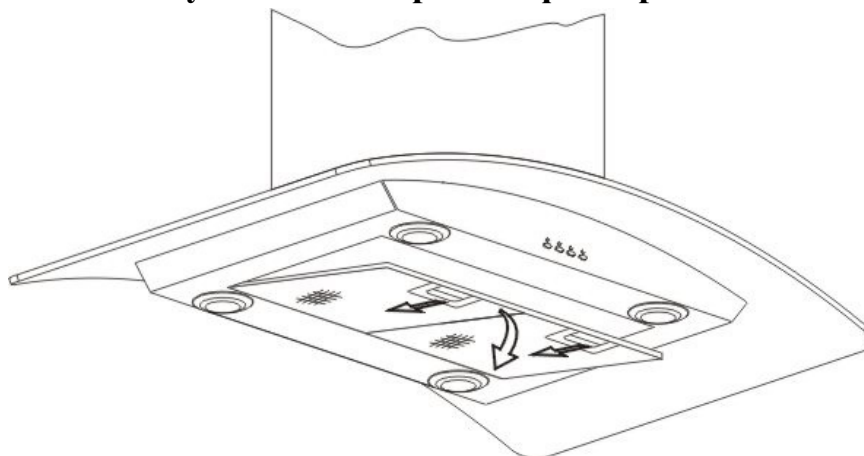

Ячейки фильтра изготовлены из нержавеющей стали высокой плотности. Для их очистки запрещается использовать вызывающие коррозию моющие средства. Поддержание данного фильтра в чистоте обеспечит корректную работу прибора. Строго следуйте приведенным ниже инструкциям.

Первый способ: замочите ячейки в чистой воде (40-50 °С) с моющим средством на 2-3 минуты. Производите очистку в перчатках с помощью мягкой щетки. Не давите слишком сильно, т.к. ячейки хрупкие и могут легко повредиться.

Второй способ: при наличии соответствующих указаний можно поместить ячейки в посудомоечную машину и установить температуру примерно на 60 °С.

### 2. Примечания по очистке кухонной вытяжки

- A. Чтобы обеспечить защиту корпуса от коррозии на протяжении длительного времени, раз в два месяца кухонную вытяжку следует чистить горячей водой с не вызывающим коррозию моющим средством.
- B. Нельзя использовать абразивные моющие средства, т.к. они могут повредить корпус.
- C. Не допускайте попадания воды на двигатель и другие детали, т.к. это может привести к повреждению прибора.
- D. Перед очисткой отключайте прибор от электросети.
- E. Не подвергайте угольный фильтр воздействию тепла.
- F. Не нарушайте зафиксированную оболочку вокруг угольного фильтра.
- G. Если вилка или шнур повреждены, замените их специальным мягким шнуром.

## НЕИСПРАВНОСТИ И ИХ УСТРАНЕНИЕ

Неисправности	Причина	Устранение
Подсветка горит, но двигатель не работает	Заблокирован элемент фильтра	Устранить блокировку
	Поврежден конденсатор	Заменить конденсатор
	Двигатель заклинило, повреждены опоры	Заменить двигатель
	Внутренний импеданс при выключенном двигателе или неприятный запах из двигателя	Заменить двигатель
Подсветка и двигатель не работают	Помимо вышеизложенного проверьте следующее:	
	повреждена подсветка	Заменить подсветку
	не подключен шнур электропитания	Подключить шнур в соответствии с электрической схемой
Утечка масла	Антивозвратный клапан и вентиляционный выход не герметичны	Загерметизировать клеем антивозвратный клапан и вентиляционный выход
	Утечка в соединении U-образной секции и оболочки	Снять U-образную секцию и загерметизировать с помощью мыла или краски
Вибрация корпуса	Элемент фильтра поврежден и вызывает вибрацию	Заменить элемент фильтра
	Неплотно подвешен двигатель	Плотно закрепить двигатель
	Неплотно подвешен корпус	Плотно закрепить корпус
Недостаточная степень всасывания	Слишком большое расстояние между корпусом вытяжки и газовой варочной панелью	Изменить расстояние
	Слишком сильная вентиляция из-за открытых дверей или окон	Выбрать для прибора новое место и установить его туда
Прибор под наклоном	Недостаточно затянут крепежный винт	Затянуть крепежный винт и привести прибор в горизонтальное положение
	Недостаточно затянут подвешивающий винт	Затянуть подвешивающий винт и привести прибор в горизонтальное положение