

**Pioneer**  
home

Руководство Пользователя



Вертикальный паровой  
пылесос 3 в 1  
VC465S



## **Уважаемый покупатель!**

Благодарим Вас за выбор продукции, выпускаемой под торговой маркой **PIONEER**.

Мы рады предложить Вам изделия, разработанные и изготовленные в соответствии с высокими требованиями к качеству, функциональности и дизайну. Мы уверены, что Вы будете довольны приобретением изделия от нашей фирмы.

Перед началом эксплуатации прибора внимательно прочитайте данное руководство, в котором содержится важная информация, касающаяся Вашей безопасности, а также рекомендации по правильному использованию прибора и уходу за ним.

Позаботьтесь о сохранности настоящего Руководства, используйте его в качестве справочного материала при дальнейшем использовании прибора.

## **СОДЕРЖАНИЕ**

МЕРЫ БЕЗОПАСНОСТИ И ПРЕДОСТОРОЖНОСТИ .....	4
НАЗНАЧЕНИЕ .....	6
УСТРОЙСТВО ПРИБОРА И КОМПЛЕКТАЦИЯ.....	6
СБОРКА И РАЗБОРКА ПАРОВОГО ПЫЛЕСОСА.....	6
ЗАЛИВКА ВОДЫ.....	8
ЭКСПЛУАТАЦИЯ.....	8
ЧИСТКА И ТЕХНИЧЕСКОЕ ОБСЛУЖИВАНИЕ.....	10
УСТРАНЕНИЕ НЕИСПРАВНОСТЕЙ.....	12
БЕЗОПАСНАЯ УТИЛИЗАЦИЯ.....	13
ТЕХНИЧЕСКИЕ ХАРАКТЕРИСТИКИ.....	13
ИНФОРМАЦИЯ О СЕРТИФИКАТЕ СООТВЕТСТВИЯ.....	14
СЕРВИСНОЕ ОБСЛУЖИВАНИЕ .....	14

### **ПРИМЕЧАНИЕ:**

*Все изображения в данном руководстве приведены в качестве примеров, реальное изделие может отличаться от изображения.*

## **МЕРЫ БЕЗОПАСНОСТИ И ПРЕДОСТОРОЖНОСТИ**

Перед началом эксплуатации внимательно ознакомьтесь с изложенными здесь мерами безопасности и предосторожности и строго придерживайтесь их во время использования прибора.

Паровой пылесос разработан исключительно для бытового применения внутри помещений и должен быть использован строго по назначению. Паровой пылесос не предназначен для промышленного и коммерческого использования или на улице.

- Упаковочный материал, например, полиэтиленовые пакеты, следует хранить в не досягаемом для детей месте.
- Перед подключением прибора к электросети, убедитесь в том, что напряжение, указанное на маркировке изделия, соответствует напряжению электросети.
- Подключайте прибор к индивидуальной розетке с заземлением.
- При подключении к электросети не используйте удлинители.
- При отключении прибора от розетки не тяните за провод, беритесь за вилку.
- Запрещается использовать неисправный или поврежденный прибор, а также при наличии повреждений шнура питания.
- Если устройство не работает как следует, если оно повреждено, влажное или упало в воду, если есть запах гари, дыма, не используйте его. Обратитесь в авторизованный сервисный центр производителя для проверки и ремонта.
- Запрещается подвергать корпус прибора воздействию влаги. Запрещается погружать прибор в воду или другую жидкость. Запрещается разбрызгивать на корпус воду или другие жидкости. Запрещается использовать прибор в условиях повышенной влажности (например, в помещении бассейна).
- Запрещается прикасаться к прибору, подключенному к электросети, мокрыми руками.
- По окончании использования отключайте прибор от электросети.
- Во время сборки, разборки, заливки воды и смены насадок следует выключать прибор и отключать его от электросети.
- Во время работы парового пылесоса резервуар для воды должен быть плотно закрыт крышкой.
- Во время работы паровой пылесос производит горячий пар. Во время использования прибора будьте внимательны во избежание ожогов. Держите руки и ноги подальше от насадки, выпускающей пар. При уборке пола в режиме паровой швабры всегда надевайте подходящую защитную обувь, не надевайте обычные тапочки или обувь с открытым мыском.
- Будьте особенно внимательны при использовании парового пылесоса на лестницах и ступеньках.
- Запрещается направлять горячий пар на людей, животных и растения.
- Будьте внимательны при использовании парового пылесоса, если рядом находятся дети.

- Не используйте паровой пылесос на покрытиях из кожи, мебели с восковой полировкой, синтетических тканях и других материалах, не устойчивых к воздействию горячего пара. Использование парового пылесоса на полированных покрытиях может сделать полировку тусклой. Запрещается использовать паровой пылесос на деревянных полах без покрытия. Если вы не уверены, как повлияет работа парового пылесоса на покрытие, осторожно попробуйте на небольшом участке.
- Используйте паровой пылесос только на ровных горизонтальных поверхностях. Не пытайтесь очищать паровым пылесосом стены, занавески или окна.
- Не используйте устройство в местах вероятной утечки горючих газов или при обнаружении запаха газа.
- Запрещается подвергать прибор воздействию высоких температур. Не оставляйте прибор вблизи нагревательных приборов, печей и т.п.
- Используйте паровой пылесос только для домашней уборки при температуре от 0°C до +40°C.
- Прибор должен храниться в сухом месте, в помещении.
- Запрещается убирать паровой пылесос на хранение с мокрой насадкой из микрофибры. После использования снимите насадку, проведите ее чистку, а затем высушите.
- Не следует использовать паровой пылесос без насадки из микрофибры, т.к. насадка предназначена для защиты поверхностей, а также позволяет более эффективно убрать грязь.
- Никогда не оставляйте включенный паровой пылесос без присмотра. Храните прибор в недоступном для детей месте.
- Запрещается использовать абразивные вещества или агрессивные химические растворители для очистки пылесоса.
- Запрещается разбирать, вносить изменения в конструкцию или чинить прибор самостоятельно.
- Запрещается использование каких-либо аксессуаров, не рекомендованных производителем.
- Рекомендуется заливать дистиллированную или отфильтрованную воду, чтобы уменьшить образование минеральных отложений.
- Не наливайте в резервуар воды больше 420 мл и плотно закройте крышку резервуара.
- Запрещается добавлять в воду средства от накипи, ароматизаторы, спирт и прочие вещества.
- Регулярно проводите очистку от накипи, чтобы продлить срок эффективной работы прибора.
- При возникновении неполадок обращайтесь в сервисные центры производителя. Неквалифицированный ремонт может стать причиной несчастного случая или травмы пользователя, а кроме того приводит к лишению вас права на гарантийное обслуживание.
- Данный прибор не предназначен для использования людьми с ограниченными физическими, сенсорными или умственными возможностями, в т. ч. маленькими детьми, а также людьми с недостаточными знаниями и опытом эксплуатации электроприборов, если им не были даны достаточные разъяснения и за ними не присматривают лица, ответственные за их безопасность.

**Производитель не несет ответственности за последствия неправильной эксплуатации парового пылесоса и в случае нарушения изложенных здесь инструкций безопасности.**

## НАЗНАЧЕНИЕ

Паровой пылесос предназначен для очистки поверхностей с помощью горячего пара. Горячий пар размягчает стойкие загрязнения и устраняет их без необходимости применять химические средства очистки. Такой способ уборки является более экологичным.

С помощью парового пылесоса можно очищать полы из плитки, линолеума, дерева и винила.

Горячий пар служит для дезинфекции поверхностей, убивая бактерии и грибки.

## УСТРОЙСТВО ПРИБОРА И КОМПЛЕКТАЦИЯ

Откройте коробку и убедитесь, что все комплектующие имеются в наличии в исправном состоянии:

1. Ручка – 1
2. Кнопка включения подачи пара – 1
3. Кнопки включения прибора в различных режимах – 1
4. Крючок для хранения шнура питания – 1
5. Отверстие для винта – 1
6. Винт для фиксации ручки – 1
7. Шнур питания (6 м) – 1
8. Верхняя всасывающая трубка – 1
9. Нижняя всасывающая трубка – 1
10. Кнопка снятия головки пылесоса – 1
11. Головка пылесоса – 1
12. Язычок насадки с микрофиброй – 1
13. Насадка с микрофиброй – 2
14. Насадка для уборки ковров – 1
15. Контейнер для сбора пыли – 1
16. Металлический фильтр – 1
17. HEPA-фильтр – 2

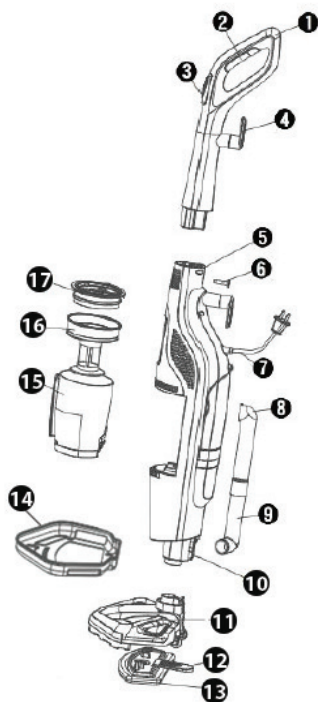

Также в комплекте поставляется руководство по эксплуатации и гарантийный талон.

### ПРИМЕЧАНИЕ:

**Все изделия тестируются перед отгрузкой с фабрики, поэтому внутри резервуара для воды нового прибора вы можете обнаружить капли воды.**

## СБОРКА И РАЗБОРКА ПАРОВОГО ПЫЛЕСОСА

Во время сборки и разборки прибор должен быть отключен от электросети.

Перед тем, как разобрать паровой пылесос после использования, подождите, пока он полностью остынет.

## Присоединение ручки

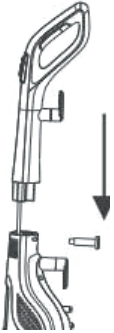

Снимите защитную пленку с отверстия для винта (5) на корпусе прибора. Выкрутите винт (6). Выровняйте ручку относительно крепежного отверстия на корпусе прибора, вставьте ручку в крепежное отверстие и зафиксируйте, вкрутив винт отверткой в соответствующее отверстие на корпусе.

## Установка и снятие головки пылесоса

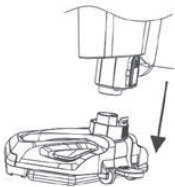

Опустите нижнюю часть корпуса прибора на головку пылесоса (11), как показано на рисунке, и нажмите до фиксации.

Чтобы отсоединить головку, нажмите на кнопку снятия головки (10).

## Установка и снятие насадки с микрофиброй и язычка

Установите составную часть насадки из микрофибры в держатель. Они крепятся друг к другу с помощью липучек.



Расположите прибор с установленной головкой пылесоса над собранной насадкой с микрофиброй так, чтобы язычок (12) на держателе был со стороны задней части прибора.

Опустите прибор с насадкой и нажмите до фиксации.

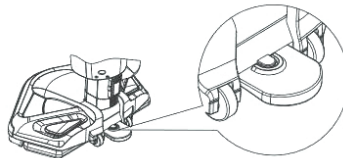

Чтобы снять насадку с микрофиброй, наступите на язычок и поднимите прибор.

## Установка насадки для уборки ковров

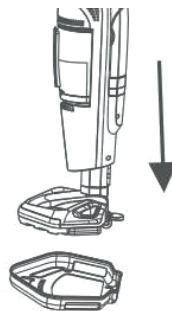

Для уборки ковров вместо насадки с микрофиброй используйте специальную насадку для уборки ковров.

## ЗАЛИВКА ВОДЫ

Заливку воды можно проводить, только когда прибор отключен от электросети.

Если вода закончилась во время эксплуатации парового пылесоса, выключите прибор, отключите от электросети и дайте остыть, перед тем как снова наполнить резервуар водой.

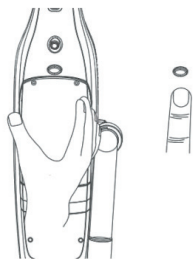

Нажмите на кнопку снятия резервуара для воды и снимите его с корпуса прибора.



Открутите крышку резервуара против часовой стрелки.

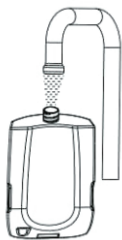

Наполните резервуар холодной дистиллированной или отфильтрованной водой и плотно закрутите крышку.

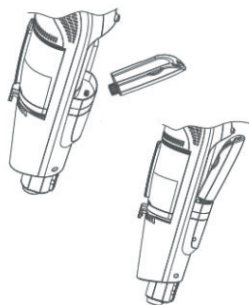

Установите резервуар на корпус прибора, как показано на рисунке.

## ЭКСПЛУАТАЦИЯ

### Начало работы

Если вы собираетесь использовать функцию подачи пара, предварительно наполните резервуар водой. (См. предыдущий раздел.)

Снимите шнур питания с крючков-держателей.

Убедитесь, что прибор выключен кнопками включения/выключения пылесоса, и подключите вилку питания к электрической розетке.

Нажмите кнопку нужного режима, чтобы начать уборку.

### Режим пылесоса



Нажмите кнопку включения/выключения режима пылесоса, чтобы включить прибор в режиме пылесоса. Перемещайте пылесос по полу, чтобы убрать пыль и другие загрязнения. По окончании уборки снова нажмите кнопку включения/выключения пылесоса, чтобы выключить устройство.



## Режимы паровой швабры

В зависимости от поверхности, которую нужно очистить, нажмите кнопку нужного режима:



– умеренная подача пара для бережной очистки ламината, ковров и других покрытий, требующих бережного обращения;



– мощная подача пара для очистки твердых полов.

После нажатия кнопки нужного режима начнет мигать индикатор, что означает, что прибор разогревается. Через 20 секунд индикатор начнет гореть постоянно, что означает, что пылесос готов к работе в режиме паровой швабры.

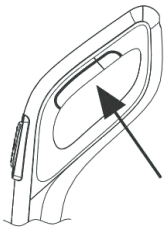

Нажмите кнопку подачи пара (2) на ручке, чтобы включить подачу пара, и начните уборку.

Перемещайте насадку швабры по поверхности, которую нужно очистить. При очистке поверхностей с помощью паровой швабры не держите ее на одном месте дольше 30 секунд, чтобы не допустить порчи этого участка.

Полного объема резервуара для воды хватает на 20–25 минут работы в режиме паровой швабры.

Когда во время уборки в резервуаре закончится вода, выключите прибор кнопкой включения/выключения режима паровой швабры, отключите прибор от электросети и дайте ему остыть. Затем можете снова наполнить резервуар водой и продолжить уборку.

По окончании использования нажмите кнопку включения/выключения режима паровой швабры, чтобы выключить прибор.

### **ВНИМАНИЕ:**

**Запрещается использовать прибор в режиме паровой швабры, если в резервуаре нет воды.**

**Пылесос в режиме паровой швабры производит горячий пар, во время уборки будьте внимательны, чтобы не обжечься.**

### **Одновременное использование режимов пылесоса и паровой швабры**

Вы можете одновременно использовать функции пылесоса и паровой швабры. Для этого одновременно нажмите кнопку включения/выключения пылесоса и кнопку включения/выключения подходящего режима паровой швабры.

### **ПРИМЕЧАНИЕ:**

*Вы не можете одновременно включить режим умеренной подачи пара и режим мощной подачи пара.*

## ЧИСТКА И ТЕХНИЧЕСКОЕ ОБСЛУЖИВАНИЕ

По окончании использования выключите паровой пылесос кнопкой включения/выключения, отключите прибор от электросети и дайте ему остыть.

### Очистка контейнера для сбора пыли

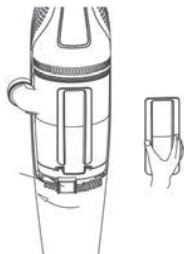

Потяните кнопку снятия контейнера для сбора пыли влево, чтобы снять контейнер.

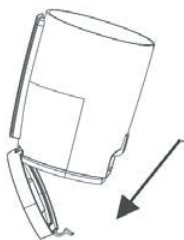

Расположите контейнер для сбора пыли над мусорным ведром, откройте крышку контейнера и вытряхните пыль и мусор.

Закройте крышку и установите контейнер обратно на прибор.

### Чистка фильтров

Чтобы очистить фильтры извлеките их из контейнера для сбора пыли. Фильтры можно вымыть под краном с водой с мылом. Перед установкой фильтров обратно дождитесь, когда они полностью высохнут.

Сначала установите в контейнер для сбора пыли металлический фильтр, а затем вставьте НЕРА-фильтр и поверните его вправо до фиксации.

Перед тем как установить контейнер обратно, убедитесь, что он полностью собран. Запрещается использовать паровой пылесос без фильтров.

### Чистка корпуса

Корпус прибора протрите слегка влажной тканью, при этом следите, чтобы вода не попала внутрь прибора там, где находится индикатор и регулятор. Запрещается мыть корпус прибора под краном или погружать его в воду.

### Очистка резервуара для воды

Сливайте воду после каждого использования. Не допускайте застоя воды.

При необходимости вымойте резервуар под краном водой с мылом.

### Очистка насадок

Все съемные насадки можно мыть водой с мылом. Перед тем как собрать прибор, убедитесь, что все детали высохли.

### Чистка насадки с микрофиброй

Снимите составную часть из микрофибры с держателя и выстирайте ее в теплой воде с мылом. Температура воды не должна быть выше 40°C.

При стирке в стиральной машине стирайте насадку отдельно. Не сушите насадку из микрофибры в стиральной машине, дайте ей высохнуть естественным способом. Для этого повесьте ее на веревку для сушки белья.

При сильном изнашивании насадки из микрофибры, выбросьте ее и приобретите новую.

## Очистка от накипи

Когда вода разогревается и переходит в парообразное состояние, минеральные примеси остаются в резервуаре и налипают на стенки и через некоторое время могут даже заблокировать трубки и отверстия внутри прибора.

Для продления срока службы прибора рекомендуется регулярно проводить очистку резервуара от накипи.

Очистку от накипи нужно проводить не реже раза в месяц. Также очистку от накипи необходимо провести, если парообразование стало слабым.

1. Для очистки резервуара от накипи наполните его водой, в которую добавьте две столовых ложки белого уксуса. Закрутите крышку резервуара и, не включая прибор, хорошо встряхните.
2. Для полной очистки прибора включая не только резервуар, но и трубки залейте в резервуар раствор из воды и белого уксуса в пропорции 2:1. Закрутите крышку резервуара. Подключите прибор к электросети и включите его в режиме паровой швабры. Располагайте прибор так, чтобы выходящий пар не попадал на мебель и окружающие предметы. Дайте прибору поработать, пока не испарится вся вода с уксусом. При необходимости повторяйте процедуру до тех пор, пока подача пара не нормализуется. Затем сполосните резервуар чистой водой, наполните резервуар водой и снова включите прибор в режиме паровой швабры. Подождите, когда вода полностью испарится.

Перед тем как снова использовать паровой пылесос после очистки от накипи проверьте его на небольшом участке, чтобы убедиться, что вместе с паром не выходит накипь.

## Хранение

Намотайте шнур питания на крючки для компактного хранения.

Уберите паровой пылесос на хранение, поставив в вертикальном положении.

## УСТРАНЕНИЕ НЕИСПРАВНОСТЕЙ

При возникновении неисправности попробуйте устранить ее с помощью рекомендаций из таблицы ниже. Если неисправность не устраняется, не пытайтесь самостоятельно починить прибор, обратитесь в авторизованный сервисный центр производителя.

Неисправность	Возможные причины	Способ устранения
Прибор не работает.	<ol style="list-style-type: none"> <li>1. Прибор не включен.</li> <li>2. Прибор не подключен к электросети.</li> <li>3. Розетка неисправна.</li> <li>4. Вышли из строя внутренние компоненты.</li> </ol>	<ol style="list-style-type: none"> <li>1. Нажмите кнопку включения/выключения подходящего режима. В режиме паровой швабры нажмите на кнопку подачи пара.</li> <li>2. Подключите вилку питания к электрической розетке. Убедитесь, что контакт надежный.</li> <li>3. Убедитесь, что розетка исправна, подключив к ней другой электроприбор.</li> <li>4. Обратитесь в авторизованный сервисный центр производителя.</li> </ol>
Прибор не производит пар.	В резервуар не залита вода.	Залейте воду в резервуар.
	Образовалась накипь.	Проведите очистку от накипи. Используйте дистиллированную воду.
Прибор издает щелкающие, булькающие, шипящий звуки во время эксплуатации.	Звуки издаются системой подачи воды и пара.	Это не является неисправностью.
После прибора на поверхности пола остаются белые пятна.	<ol style="list-style-type: none"> <li>1. Прибор с мокрой насадкой слишком долго находился на одном месте.</li> <li>2. Жесткая вода.</li> </ol>	<ol style="list-style-type: none"> <li>1. Никогда не оставляйте прибор на одном и том же месте длительное время. Если вы закончили использование, уберите прибор на хранение, сняв, выстирав и высушив насадку из микрофибры.</li> <li>2. Используйте дистиллированную воду.</li> </ol>

## БЕЗОПАСНАЯ УТИЛИЗАЦИЯ



Ваше устройство спроектировано и изготовлено из высококачественных материалов и компонентов, которые можно утилизировать и использовать повторно.

Если товар имеет символ с зачеркнутым мусорным ящиком на колесах, это означает, что товар соответствует Европейской директиве 2002/96/ЕС.

Ознакомьтесь с местной системой раздельного сбора электрических и электронных товаров. Соблюдайте местные правила.

Утилизируйте старые устройства отдельно от бытовых отходов.

Правильная утилизация вашего товара позволит предотвратить возможные отрицательные последствия для окружающей среды и человеческого здоровья.

## ТЕХНИЧЕСКИЕ ХАРАКТЕРИСТИКИ

Напряжение питания: ~220-240 В, 50 Гц

Максимальная мощность: 1500Вт

Мощность пылесоса: 500Вт

Мощность парообразователя: 1000Вт

Объем резервуара для воды: 420 мл

Время работы в режиме парового пылесоса: до 25 мин

Время предварительного разогрева: 20 сек

Температура пара:  $\geq 90^{\circ}\text{C}$

Объем контейнера для сбора пыли: 1.2 л

Уровень шума:  $\leq 80\text{дБ}$

Длина кабеля электропитания: 6 м

***В соответствии с постоянным усовершенствованием технических характеристик и дизайна, производитель оставляет за собой право на внесение изменений без предварительного уведомления.***

## ИНФОРМАЦИЯ О СЕРТИФИКАТЕ СООТВЕТСТВИЯ

Товар сертифицирован.

Товар соответствует требованиям нормативных документов:

ТР ТС 004/2011 «О безопасности низковольтного оборудования»;

ТР ТС 020/2011 «Электромагнитная совместимость технических средств».

ТР ТС 037/2016 «Об ограничении применения опасных веществ в изделиях электротехники и радиоэлектроники».

При отсутствии копии нового сертификата в коробке спрашивайте копию у продавца.

Полную информацию о сертификате соответствия вы можете получить у продавца или на сайте [pioneer-bt.ru](http://pioneer-bt.ru).



Изготовитель: Smart International Distribution Limited. Room 2208, 22/F., Lemmi Centre, 50 Hoi Yuen Road, Kwun Tong, Kowloon, Hong Kong.

Сделано в Китае.

Импортер/организация, уполномоченная на принятие претензий на территории России:

ООО «СЕРВИС-ВИП». 144009, Московская область, г. Электросталь, ул. Корнеева, д. 6б, оф. 203.

\* Данные могут быть изменены в связи со сменой изготовителя, продавца, производственного филиала, импортера в РФ. В случае изменения данных актуальная информация указывается на дополнительной наклейке, размещенной на упаковке изделия.

Дата производства указана на упаковке или изделии.

Срок службы изделия — 3 года.

Гарантийный срок — 1 год.

Гарантийное обслуживание осуществляется согласно прилагаемому гарантийному талону.

Гарантийный талон и инструкция по эксплуатации являются неотъемлемыми частями данного изделия.

## СЕРВИСНОЕ ОБСЛУЖИВАНИЕ

Благодарим вас за приобретение продукции **PIONEER**. Мы рады предложить вам изделия, разработанные и изготовленные в соответствии с высокими требованиями к качеству, функциональности и дизайну. Мы уверены, что Вы будете довольны приобретением изделия от нашей фирмы. В случае если ваше изделие марки **PIONEER** будет нуждаться в техническом обслуживании, просим вас обращаться в один из авторизованных сервисных центров (далее – АСЦ). С полным списком АСЦ и их точными адресами вы можете ознакомиться на сайте [pioneer-bt.ru](http://pioneer-bt.ru).



*pioneer-bt.ru*

***Pioneer***  
*home*