

Sturm!
нас рекомендуют друзья

Перфоратор электрический









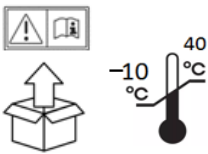
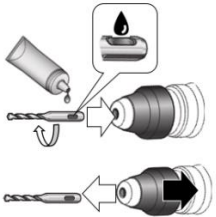
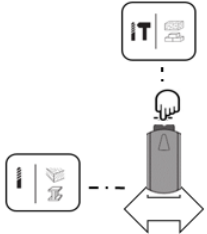
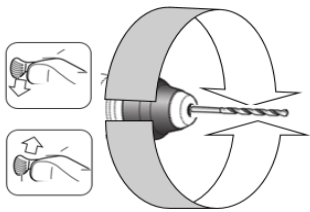

RH2530V

ИНСТРУКЦИЯ ПО ЭКСПЛУАТАЦИИ И ТЕХНИЧЕСКОМУ ОБСЛУЖИВАНИЮ

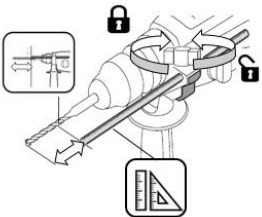

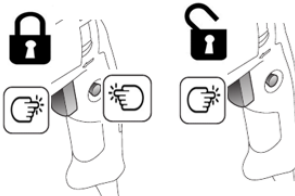
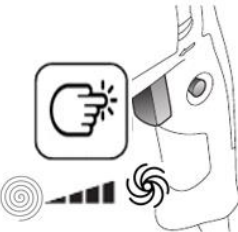
ЕАЭС IP20

RH2530V-M-20250723-2206

			
<p>1</p> 	<p>2</p> 	<p>3</p> 	<p>4</p> 
			
<p>5</p> 	<p>6</p> 	<p>7</p> 	<p>8</p> 

ИНСТРУКЦИЯ ПО ЭКСПЛУАТАЦИИ И ТЕХНИЧЕСКОМУ ОБСЛУЖИВАНИЮ

СОДЕРЖАНИЕ

Назначение и область применения	4
Внешний вид	5
Технические характеристики	6
Правила эксплуатации	7
Порядок работы	8
Сборка инструмента	12
Техническое обслуживание	14
Гарантийное обязательство	16
Срок службы	16
Перечень неисправностей, при которых использование инструмента запрещено	16
Действия в случае поломки/отказа инструмента	16
Хранение	16
Транспортировка	17
Утилизация	17
Значения шума и вибрации	17
Общая информация	17

Уважаемый пользователь!

Компания выражает глубокую признательность за приобретение электроинструмента нашей торговой марки. Изделия под торговой маркой Sturm! совершенствуются, поэтому технические характеристики, комплектация и дизайн инструмента могут быть изменены без предварительного уведомления. Приносим Вам извинения за возможные неудобства.

ВНИМАНИЕ! Перед началом использования инструмента внимательно изучите данную инструкцию по эксплуатации и техническому обслуживанию инструмента.

НАЗНАЧЕНИЕ И ОБЛАСТЬ ПРИМЕНЕНИЯ

Назначение

Инструмент предназначен для безударного и ударного сверления отверстий в различных материалах (при использовании соответствующих сверл и буров), а также для работы в режиме долота (при установке соответствующего инструмента).

ЗАПРЕЩАЕТСЯ применение инструмента не по назначению.

Область применения

Инструмент предназначен для использования при температуре от -10 до +40С и относительной влажностью воздуха не более 80%, с отсутствием прямого воздействия атмосферных осадков и чрезмерной запыленности воздуха. Степень защиты, обеспечиваемая оболочкой, соответствует IP20 (МЭК 60529).

ВНИМАНИЕ! Придерживайтесь следующего режима работ с инструментом! После непрерывной работы в течение 15-20 минут необходимо выключить инструмент, возобновить работу можно через 5 минут. Рекомендуется работать с инструментом не более 42 часов в неделю.

Источник питания

Данный инструмент должен подключаться к источнику питания с напряжением, соответствующим напряжению, указанному на идентификационной пластинке, и может работать только от однофазного источника переменного тока. Данный инструмент имеет двойную изоляцию и может подключаться к розеткам без провода заземления (машина класса II по ГОСТ Р МЭК 60745-1-2011).

ВНЕШНИЙ ВИД

1. Пылезащитный колпачок
2. Фиксирующая гильза
3. Переключатель режимов работы
4. Кнопка включения
5. Дополнительная рукоятка

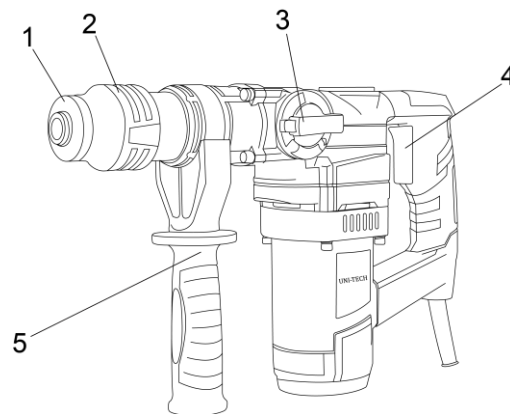

Комплект поставки

- Перфоратор
- Дополнительная рукоятка (установлена)
- Пылезащитный колпачок
- Смазка для хвостовиков буров
- Ключ
- Дополнительные угольные щетки (комплект, 2 шт.)
- Инструкция по эксплуатации
- Инструкция по безопасности
- Кейс

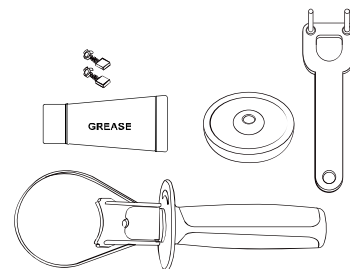

ТЕХНИЧЕСКИЕ ХАРАКТЕРИСТИКИ

Параметры	RH2530V
Потребляемая мощность (max), Вт	1100
Напряжение/частота, В/Гц	~220/50
Сила удара, Дж	4
Скорость холостого хода, об/мин.	0-1200
Количество ударов в минуту, уд. /мин.	0-4200
Максимальный диаметр сверла при сверлении в бетоне, мм	26
Максимальный диаметр коронки при сверлении бетона, мм	65
Максимальный диаметр коронки при сверлении кирпича, мм	80
Функция сверления	есть
Функция сверления с ударом	есть
Функция удара	есть
Патрон	SDS+
Длина кабеля питания, м	2
Масса, кг	4,4

ПРАВИЛА ЭКСПЛУАТАЦИИ

Инструментом безопаснее и эффективнее выполнять работу на той мощности, на которую он рассчитана.

ЗАПРЕЩАЕТСЯ использовать инструмент не по назначению.

Запрещается использовать инструмент при неисправной кнопке включения (инструмент не включается при нажатии, не выключается при отпускании кнопки). Инструмент с неработающей кнопкой включения подлежит ремонту. Эксплуатация неисправного инструмента опасна.

Перед изменением настроек режимов инструмента, при замене аксессуаров, а также при хранении инструмента, его необходимо отключить от источника питания. Данная предупредительная мера исключает риск случайного включения инструмента.

ВНИМАНИЕ! Инструмент не предназначен для использования его лицами (включая детей) с пониженными физическими, сенсорными, или умственными способностями. А также лицами, у которых отсутствует опыт или знания обращения с инструментом, если они не находятся под присмотром, или же не проинструктированы о порядке пользования инструмента лицом, ответственным за их безопасность. С целью недопущения игр с инструментом дети должны находиться под присмотром взрослых.

Инструмент необходимо хранить в недоступном для детей месте. Не допускайте эксплуатацию инструмента лицами, не ознакомленными с настоящей инструкцией. Инструмент может быть опасным в руках неквалифицированных пользователей.

Ремонт инструмента должен осуществляться только квалифицированным специалистом и только с использованием оригинальных (аналоговых) запасных частей, что обеспечит безопасность его дальнейшей эксплуатации.

ПОРЯДОК РАБОТЫ

Включение инструмента

ВНИМАНИЕ! Перед подключением инструмента к источнику питания необходимо проверить, что кнопка включения нажимается и возвращается в исходное положение, если ее отпустить.

Для включения инструмента просто нажмите на кнопку включения. Скорость инструмента увеличивается при увеличении давления на кнопку включения. Отпустите кнопку включения для выключения инструмента. Для продолжительной работы инструментом необходимо нажать на кнопку включения, после чего нажать кнопку постоянного включения. Для выключения режима постоянного включения инструмента необходимо до упора нажать кнопку включения и отпустить ее.

Использование перфоратора в качестве миксера

Данная модель может использоваться как миксер для различных смесей. Для этого необходимо приобрести дополнительную насадку-миксер торговой марки Sturm! (арт. 9042-05-100X600/9042-05-120x600). С насадкой-миксером необходимо использовать режим сверления. Насадка-миксер устанавливается аналогично бурам.

ВНИМАНИЕ! Переключение режима работы разрешено только на выключенном перфораторе! В противном случае произойдет повреждение внутренних узлов и механизмов.

Сверление

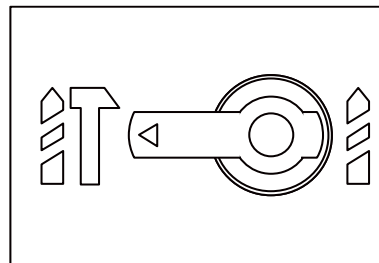
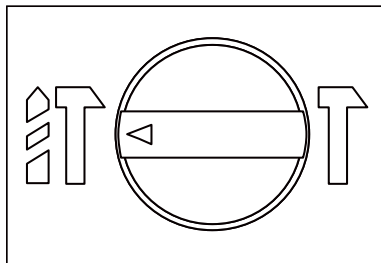

Сверление с ударным действием

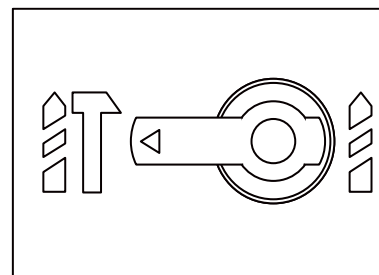
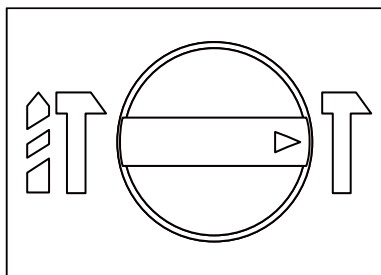

Ударное действие

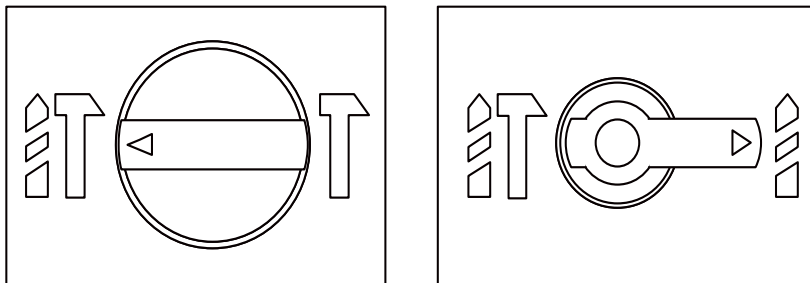

ВНИМАНИЕ! При ударном сверлении не прилагайте чрезмерного усилия – это создает избыточную нагрузку на электродвигатель. Регулярно проверяйте сверла и насадки. И при необходимости затачивайте или заменяйте изношенные сверла и биты.

ВНИМАНИЕ! Переключение режимов работы при включенном инструменте приведет к его поломке. Во избежание быстрого износа механизма переключения режимов следите за тем, чтобы переключатель режимов работы всегда точно указывал на один из трех положений.

Перед началом работы необходимо проверить инструмент на отсутствие повреждений, а у патрона – отсутствие смещения относительно центральной оси.

Неисправный инструмент необходимо отремонтировать перед его эксплуатацией. Ненадлежащее техническое обслуживание инструмента увеличивает риск получения травмы.

Оснастка инструмента должна быть острой и чистой. Перед использованием бура его хвостовик необходимо смазать специальной смазкой (поставляется в комплекте). Если работа инструментом с использованием бура ведется в интенсивном режиме, то бур необходимо смазывать через 4-5 часов работы. Если бур не смазывать, то хвостовик бура и сам патрон изнашиваются.

ВНИМАНИЕ! Инструмент, поломка которого связана с невыполнением требования смазки буров при их использовании, по гарантии **НЕ РЕМОНТИРУЕТСЯ!**

Если на смазке хвостовика видна пыль, то ее необходимо удалить и нанести новую. Попавшая на смазку пыль, работает как абразив, что может привести к поломке патрона.

Тщательное техническое обслуживание оснастки инструмента обеспечивает качественную работу при использовании инструмента.

Используйте инструмент только в соответствии с настоящей инструкцией и только по назначению с учетом условий эксплуатации и типа выполняемых работ.

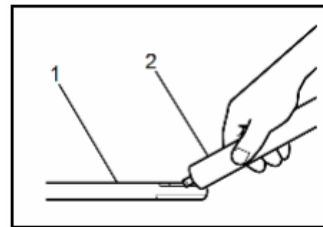

1. Хвостовик биты
2. Смазка биты

СБОРКА ИНСТРУМЕНТА

Дополнительная рукоятка

ЗАПРЕЩАЕТСЯ использовать инструмент без дополнительной рукоятки. При эксплуатации инструмент необходимо держать двумя руками. Для изменения положения дополнительной рукоятки необходимо ее ослабить, повернув нижнюю часть против часовой стрелки. После чего переместить дополнительную рукоятку в необходимое положение, вращая ее вокруг инструмента. Затянуть дополнительную рукоятку.

Замена сверла (SDS+)

SDS+ сверла крепятся в патроне SDS-Plus посредством пазов на хвостовике сверла и шариков в патроне, что не является особо жесткой системой фиксации. Это может приводить к проявлениям эксцентricности вращения сверла на холостом ходу, что является нормальным. Сверло автоматически центрируется в процессе бурения при соприкосновении с материалом.

Установка сверла

Потяните фиксирующую гильзу (b) в направлении, указанном стрелкой.

Вставьте сверло (1) в патрон в направлении, указанному стрелкой (a), а затем отпустите фиксирующую гильзу. Гильза вернется в исходное положение, в результате чего произойдет фиксация сверла.

Проверьте надежность фиксации сверла, потянув в направлении, противоположном указанному стрелкой (a).

Снятие сверла

Потяните фиксирующую гильзу (b) в направлении, указанном стрелкой.

Удерживая фиксирующую гильзу, извлеките сверло (1) из патрона в направлении, указанному стрелкой (a).

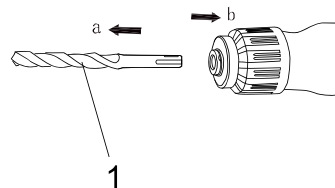
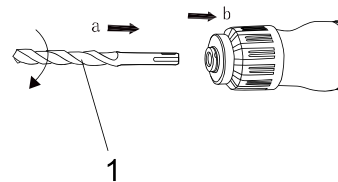

Предохранительная муфта

«Предохранительная муфта» - элемент конструкции, активируется при заедании или защемлении бура и предотвращает внезапный резкий поворот инструмента в руках оператора.

Пылезащитный колпачок

Перед тем как начать сверление отверстий в вертикальном положении, установите на сверло пылезащитный колпачок.

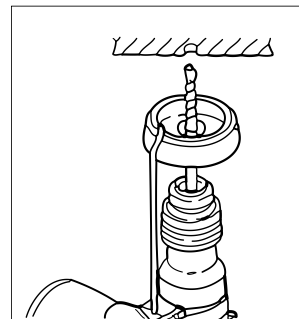

ТЕХНИЧЕСКОЕ ОБСЛУЖИВАНИЕ

Возможные неисправности и действия по их устранению

Возможная неисправность	Причина неисправности	Порядок устранения неисправности
Двигатель не включается	Нет напряжения в сети питания	Проверить наличие напряжения в сети питания
	Неисправен переключатель пуска с фиксацией	Обратиться в специализированный сервисный центр для проведения ремонта инструмента
	Неисправен шнур электропитания	
Повышенное искрение щеток на коллекторе	Износены щетки	Обратиться в специализированный сервисный центр для проведения ремонта инструмента
	Загрязнен коллектор	
	Неисправны обмотки якоря	
Повышенная вибрация, шум	Плохо закреплена оснастка	Закрепить оснастку как указано в инструкции
Появление дыма и/или запаха горелой изоляции	Неисправны подшипники	Обратиться в специализированный сервисный центр для проведения ремонта инструмента
	Износ зубьев якоря или шестерни	
	Неисправность обмоток якоря или статора	
Двигатель перегревается	Загрязнены вентиляционные отверстия охлаждения электродвигателя	Прочистить вентиляционные отверстия охлаждения электродвигателя
	Электродвигатель перегружен	Выключить инструмент
	Неисправен якорь	Обратиться в специализированный сервисный центр для проведения ремонта инструмента

ВНИМАНИЕ! Перед началом работ по обслуживанию инструмента необходимо вытащить вилку шнура электропитания из розетки.

Предохраняйте инструмент от ударов и повышенной вибрации, а также попадания на корпус инструмента масла и смазочных материалов.

Перед началом работы необходимо проверить шнур электропитания, если он поврежден - отремонтируйте шнур электропитания в ближайшем специализированном сервисном центре.

Держите вентиляционные отверстия охлаждения электродвигателя чистыми. Периодически очищайте все части инструмента от пыли и грязи. Использование некоторых средств для чистки, таких как бензин, аммиак, и т.д. приводят к повреждению пластмассовых частей инструмента.

Замена угольных щеток

При износе угольных щеток инструмент автоматически отключается. Необходимо выполнить замену угольных щеток в специализированном сервисном центре. При замене необходимо менять обе угольные щетки одновременно. Использовать необходимо только одинаковые угольные щетки.

Ремонтируйте данный инструмент только в специализированном сервисном центре, использующим для ремонта оригинальные запасные части.

Обслуживание инструмента должно выполняться только квалифицированным персоналом специализированных сервисных центров. Обслуживание, выполненное неквалифицированным персоналом, может стать причиной поломки инструмента.

ГАРАНТИЙНОЕ ОБЯЗАТЕЛЬСТВО

На электрический инструмент распространяется гарантия согласно сроку, указанному в гарантийном талоне. Вы можете ознакомиться с правилами гарантийного обслуживания в гарантийном талоне, прилагаемом к инструкции по эксплуатации.

СРОК СЛУЖБЫ

Срок службы инструмента составляет 5 лет с даты его продажи. По истечении срока службы и при выработке обозначенного ресурса инструмент подлежит утилизации в соответствии с установленными в Российской Федерации правилами.

ПЕРЕЧЕНЬ НЕИСПРАВНОСТЕЙ, ПРИ КОТОРЫХ ИСПОЛЬЗОВАНИЕ ИНСТРУМЕНТА ЗАПРЕЩЕНО

ЗАПРЕЩАЕТСЯ использовать инструмент с поврежденной рукояткой, при появлении дыма непосредственно из корпуса изделия, с перебитым или оголенным шнуром электропитания, при сильном искрении, и/или при появлении сильной вибрации. Запрещено использовать инструмент на открытом пространстве во время дождя (в распыляемой воде) и при попадании воды на корпус.

ДЕЙСТВИЯ В СЛУЧАЕ ПОЛОМКИ/ОТКАЗА ИНСТРУМЕНТА

В случае поломки/отказа инструмента следует незамедлительно прекратить работу, обесточить инструмент и обратиться в специализированный сервисный центр.

ХРАНЕНИЕ

Инструмент необходимо хранить в сухом месте, вдали от источников повышенных температур и воздействия прямых солнечных лучей, избегая резкого перепада температур в месте хранения. Рекомендовано хранить инструмент в упаковке.

ТРАНСПОРТИРОВКА

Подробные требования к условиям транспортировки указаны в ГОСТ15150 (Условие 5).

УТИЛИЗАЦИЯ



Отслуживший свой срок электроинструмент, принадлежности к нему и упаковку следует сдавать на экологически чистую рекуперацию отходов. Запрещено выбрасывать электроинструмент как бытовой мусор!

ЗНАЧЕНИЕ ШУМА И ВИБРАЦИИ

Типичный уровень взвешенного звукового давления (A), измеренный в соответствии с EN60745: Уровень звукового давления (Lp A): 96,4 дБ (A). Уровень звуковой мощности (LWA): 107,4 дБ (A). Погрешность (K): 3 дБ(A). Общий уровень вибрации (векторная сумма по трем координатам), определенный в соответствии с EN60745: распространение вибрации (ah, AG): 15,8 м/с². Погрешность (K): 1,5 м/с².

При пользовании инструментом используйте средства защиты слуха.

ОБЩАЯ ИНФОРМАЦИЯ



Сертификат соответствия: № ЕАЭС RU С-CN.ПФ02.В.02213/20 Серия RU № 0258630, срок действия: с 24.07.2020г. по 23.07.2025 г. Выдан Органом по сертификации продукции Общества с ограниченной ответственностью «ПРОФИТ», Россия, 115093, город Москва, Партийный пер., дом 1, корп.58. Аттестат аккредитации RA.RU.11ПФ02

Изготовлено в соответствии с директивами: 2014/35/EU Низковольтное оборудование, 2014/30/EU Электромагнитная совместимость, 2006/42/ЕС Машины и механизмы. Соответствует техническим регламентам: ТР ТС 010/2011 «О безопасности машин и оборудования», ТР ТС 020/2011 «Электромагнитная совместимость технических средств», ТР ТС 004/2011 «О безопасности низковольтного оборудования».

Соответствует ТР ЕАЭС 0037/2016 «Об ограничении использования определенных опасных вредных веществ в электрическом и электронном оборудовании». Декларация о соответствии ЕАЭС N RU Д-СН.НА96.В.01471/20, срок действия от 28.07.2020 по 27.07.2025, выдана Испытательным центром "CERTIFICATION GROUP" ООО "Трансконсалтинг".

Страна изготовления: КНР.

Производитель (завод-изготовитель): AWLOP TRADING CO LTD. Адрес: Китай, г. Нингбо, ул. Лантень 201, Модерн таймз А2, блок 16/F.

Уполномоченный представитель сервиса: ООО «ЭКСПЕРТСЕРВИС». Адрес: Россия, 140143, Московская область, Раменский район, пос. Родники, ул. Трудовая, д.10, пом.1. Телефон горячей линии: 8800 775 5060.

Импортер: ООО «СМАРТТУЛЗ». Адрес: Россия, 115054, Москва, ул. Б. Пионерская, д. 15, корп. 1, пом. 2, оф. 2Л. Телефон горячей линии: 8 800 775 5060.

Дата производства указана в 10-значном серийном номере инструмента, нанесенного на его корпус: 1-я и 2-я цифра обозначает год, например, «14» обозначает, что изделие произведено в 2014 году. 3-я и 4-я цифры обозначают номер месяца в году производства, например, «05» - май. Дата изготовления также указана на упаковке.

ГАРАНТИЙНЫЙ ТАЛОН

RH2530V

Наименование изделия и модель _____

Наименование торговой организации _____

Перфоратор электрический _____

Серийный номер _____

Дата продажи _____

ГАРАНТИЙНЫЕ УСЛОВИЯ

МП. _____

Стандартная гарантия

Стандартный гарантийный срок исчисляется со дня продажи согласно таблице, в Приложении №1 только при безусловно бытовом использовании инструмента для личных нужд.

Срок гарантии на аккумуляторы составляет 1 год с даты продажи и 2 года с даты производства товара (дата производства указана в серийном номере и на упаковке изделия).

Таблица гарантийных сроков. (Приложение№ 1).

БРЕНД	ГАРАНТИЯ	
	СТАНДАРТНАЯ	РАСШИРЕННАЯ
Sturm! , Энергомаш гарант		
электроинструмент	14 месяцев	36 месяцев*
сезонный электро- и бензоинструмент*	14 месяцев	нет
уровни лазерные, дальномеры лазерные	1 год	нет
Союз, Энергомаш		
электроинструмент	14 месяцев	нет
сезонный электро- и бензоинструмент*	14 месяцев	нет
Sturm! серия P		
электроинструмент, бензоинструмент	25 месяцев	нет
сезонный электро- и бензоинструмент*	14 месяцев	нет

*бензогенератор, газонокосилка, бензопила, виброплита, снегоуборщик, культиватор, мотоблок, мотобур, тепловая техника, мотопома, триммер, опрыскиватель, мойка высокого давления, двигатель внутреннего сгорания, сварочный аппарат и сварочная маска, пылесос садовый, воздушные бензиновые, компрессор, насос и насосная станция, бетононасос, бетономол, зернодробилка и т.п.

36
мес

Расширенная гарантия

Расширенный гарантийный срок на электроинструменты предоставляется до 36 месяцев, согласно таблице, Приложение №1, при бытовом использовании, для работ, не связанных с профессиональной деятельностью в условиях нагрузок средней, высокой интенсивности промышленных работ, сверхтяжелых нагрузок, а также при условии

регистрации на сайте: www.sturmtools.ru в течении двух недель, с даты покупки изделия. Регистрация возможна только после подтверждения покупателем согласия на сохранение личных данных, запрашиваемых в процессе регистрации. Сроки гарантии на конкретную модель, необходимо смотреть на сайте производителя www.sturmtools.ru. Срок гарантии продлевается на время нахождения изделия в гарантийном ремонте. Замена неисправных деталей инструмента в период гарантийного срока не устанавливает нового гарантийного срока на инструмент или на замененные детали.

Гарантийные условия составлены на основе действующего законодательства РФ: Федерального Закона РФ «О защите прав потребителей» Закон РФ от 07.02.1992 N 2300-1 (ред. от 18.07.2019) и ч. II ст. 454-491 Гражданского кодекса РФ.

Данной гарантией предусматривается бесплатный ремонт или замена дефектных запасных частей в гарантийный период. Гарантия не распространяется на компоненты, подверженные нормальному износу и разрушению.

Данная гарантия не предусматривает удовлетворение дополнительных претензий, а именно, изготовитель не берет на себя обязательство по возмещению прямого или косвенного ущерба, убытков или затрат, понесенных вследствие использования или неиспользования инструмента в каких бы то ни было целях.

Порядок начала исчисления гарантийного срока производится в соответствии со статьей 19 Закон РФ «О защите прав потребителей». Для подтверждения даты покупки инструмента при гарантийном ремонте или предъявлении иных предусмотренных законом требований, необходимо полностью оформить гарантийный талон (с датой и штампом торговой организации) и сохранить документы о покупке (чек, квитанцию, иные документы, подтверждающие дату и место покупки). В случае незаполнения гарантийного талона срок гарантии начинается с даты производства.

Наличие заводской маркировочной таблички с



Актуальная информация об Авторизованных Сервисных Центрах размещена на: www.sturmtools.ru/service/
Или по телефонам: Для Москвы и Области +7 (495) 627-57-97 Для всех регионов +7 (800) 775-50-60



серийным номером на приборе обязательно. Удаление таблички или стирание серийного номера ведет к обезличению прибора и утрате гарантии.

Для установления гарантийного случая техническое освидетельствование инструмента производится только в полномочных сервисных центрах. Список указан в настоящем талоне или на сайте www.sturmtools.ru. Решение о необходимости полной замены инструмента или проведения гарантийного ремонта остается за службами сервиса.

Изготовитель не несет ответственность за неисправности инструмента, если сервисной службой будет доказано, что они возникли после передачи прибора потребителю в следствии нарушений им правил использования по назначению, правил транспортировки, хранения, воздействия третьих лиц, непреодолимой силы (пожара, природной катастрофы и т.п.), воздействий иных посторонних факторов и при нарушении пользователем технических требований инструкции по эксплуатации, в том числе нестабильности параметров электросети, установленных ГОСТ 13109-97, либо низкого качества масел и топлива для бензоинструмента.

Гарантийные обязательства не распространяются в следующих случаях.

1. При попытках самостоятельного ремонта или модификации инструмента.
2. На повреждении, возникши при применении инструмента не по назначению или при работе с нагрузками, превышающими конструктивные возможности инструмента.
3. Нарушение пользователем требований инструкции по эксплуатации, ненадлежащее хранение и обслуживание.
4. На дефекты и повреждения бензоинструмента, возникшие в результате применения неправильно приготовленной или некачественной топливной смеси.
5. Незначительное отклонение от заявленных свойств инструмента, не влияющее на его ценность и возможность использования по назначению.
6. На недостатки вышедших из строя вследствие нормального износа, деталей, комплектующих и сменных приспособлений.
7. На недостатки, возникшие вследствие эксплуатации неисправного инструмента.
8. При попытках проведения не уполномоченными лицами или организациями технического обслуживания, регулировок и ремонта инструмента.
9. При наличии механических повреждений, дефектов, вызванных действием агрессивных сред и высоких температур, повышенной влажности, коррозией, вызванных сильным загрязнением, попаданием в инструмент инородных тел, воды и грязи. Механические повреждения (трещины, сколы, повреждение шнуров электропитания и т.д.)
10. При неисправностях, возникших вследствие перегрузки, а также вследствие несоответствия технических параметров инструмента и питающей электросети.
11. При неисправностях, возникших вследствие естественного или эксплуатационного износа деталей (источников питания, ламп, стволов, направляющих роликов, ведущих звездочек, ручных стартеров, шестерней привода масляных насосов, храповых колес и механизмов, фильтров, лент тормоза, барабанов и шнуров стартера, пружин и колодок сцепления); быстро изнашивающих деталей и комплектующих (угольных щеток, свечей зажигания, приводных ремней и колес, резиновых уплотнителей, смазки, защитных кожухов, поджигающих электродов, термопар); сменных приспособлений (пил, ножей, дисков, гаек и фланцев крепления, триммерных головок, шин и цепей, вездочек, форсунок, болтов, сварочных наконечников, шлангов, пистолетов и насадок для моек ВД).
12. На профилактическое обслуживание (регулировка, чистка, смазка, промывка и

прочий уход) и расходные материалы.

13. В случае замены или потери каких-либо деталей.

14. Неисправности инструмента, возникшие вследствие использования не оригинальных запасных частей и комплектующих «Sturm!», «Союз», «Энергомаш», «Энергомаш Гарант».

Изготовитель оставляет за собой право по его единственному усмотрению расширить свои гарантийные обязательства по сравнению с требованиями законодательства и обязательствами, указанными в настоящем документе.

Замена неисправных деталей инструмента в период гарантийного срока не устанавливает нового гарантийного срока на инструмент или на замененные детали.

Изготовитель ограничивает ответственность по настоящей гарантии указанными в настоящем документе обязательствами, если иное не определено законом.

Инструмент предоставляется в ремонт в чистом виде, в комплекте с рабочими сменными приспособлениями и элементами их крепления, а также с информацией, какой тип масла был залит в бензоинструмент в процессе эксплуатации (минеральное или синтетическое).

При заключении договора купли-продажи инструмента, указанного в настоящем гарантийном талоне. Покупатель был ознакомлен:

1. С обозначением стандартов, обязательным требованиям которых должен соответствовать инструмент.
 2. С сертификатом соответствия на инструмент.
 3. С гарантийным сроком, сроком службы, сроком годности и моторесурсом на инструмент, а также со сведениями о необходимых действиях покупателя по истечении указанных сроков и возможных последствий в случае невыполнения таких действий, если товар по истечении указанных сроков представляет опасность для жизни, здоровья и имущества потребителя или окружающих, или становится непригодным для использования по назначению.
 4. С правилами эффективной и безопасной эксплуатации, хранения, транспортировки и утилизации приобретаемого инструмента. Данные правила Покупателю понятны. Покупатель обязуется ознакомить с этими правилами лиц, которые будут непосредственно эксплуатировать приобретаемый товар.
- При заключении договора купли-продажи инструмента, указанного в настоящем гарантийном талоне Покупатель признал, что приобретаемый им инструмент соответствует конкретным целям, для которых приобретается данный инструмент, а также соответствует стандартным требованиям, предъявляемым к товару такого рода и пригоден для использования по назначению.

При заключении договора купли-продажи инструмента, указанного в настоящем гарантийном талоне, продавец передал, а Покупатель получил руководство по эксплуатации и гарантийный талон на приобретаемый товар на русском языке.

Товар получен в исправном состоянии в полной комплектации, указанной в руководстве по эксплуатации (инструкции), проверен продавцом в моем присутствии и мной лично. На момент продажи видимых повреждений не обнаружено (царапины, вмятины, трещины на корпусе и прочие внешние недостатки).

Претензий по качеству и работоспособности товара не имею. С условиями гарантийного обслуживания ознакомлен и согласен.

Подпись владельца _____

Гарантийный талон № _____

Дата продажи: _____

Модель: **RH2530V** **Перфоратор**

Серийный номер: _____

Вид поломки: _____

Дата приема: _____

Телефон клиента: _____

Дата возврата клиенту: _____

Штамп мастерской: _____

Подпись клиента: _____

МП. _____

Гарантийный талон № _____

Дата продажи: _____

Модель: **RH2530V** **Перфоратор электрический**

Серийный номер: _____

Вид поломки: _____

Дата приема: _____

Телефон клиента: _____

Дата возврата клиенту: _____

Штамп мастерской: _____

Подпись клиента: _____

МП. _____

Гарантийный талон № _____

Дата продажи: _____

Модель: **RH2530V** **Перфоратор электрический**

Серийный номер: _____

Вид поломки: _____

Дата приема: _____

Телефон клиента: _____

Дата возврата клиенту: _____

Штамп мастерской: _____

Подпись клиента: _____

МП. _____



Актуальная информация об Авторизованных
Сервисных Центрах размещена на:
www.stumttools.ru/service/

Или по телефонам:

Для Москвы и Области **+7 (495) 627-57-97**

Для всех регионов **+7 (800) 775-50-60**



Актуальная информация об Авторизованных
Сервисных Центрах размещена на:
www.stumttools.ru/service/

Или по телефонам:

Для Москвы и Области **+7 (495) 627-57-97**

Для всех регионов **+7 (800) 775-50-60**



Актуальная информация об Авторизованных
Сервисных Центрах размещена на:

www.stumttools.ru/service/

Или по телефонам:

Для Москвы и Области **+7 (495) 627-57-97**

Для всех регионов **+7 (800) 775-50-60**

Гарантийный талон № _____

Дата продажи: _____

Модель: **RH2530V** Перфоратор

Серийный номер: _____

Вид поломки: _____

Дата приема: _____

Телефон клиента: _____

Дата возврата клиенту: _____

Штамп мастерской: _____

Подпись клиента: _____

МП. _____

Гарантийный талон № _____

Дата продажи: _____

Модель: **RH2530V** Перфоратор

Серийный номер: _____

Вид поломки: _____

Дата приема: _____

Телефон клиента: _____

Дата возврата клиенту: _____

Штамп мастерской: _____

Подпись клиента: _____

МП. _____

Гарантийный талон № _____

Дата продажи: _____

Модель: **RH2530V** Перфоратор

Серийный номер: _____

Вид поломки: _____

Дата приема: _____

Телефон клиента: _____

Дата возврата клиенту: _____

Штамп мастерской: _____

Подпись клиента: _____

МП. _____



Актуальная информация об Авторизованных
Сервисных Центрах размещена на:
www.sturmtools.ru/service/

Или по телефонуам:

Для Москвы и Области **+7 (495) 627-57-97**

Для всех регионов **+7 (800) 775-50-60**



Актуальная информация об Авторизованных
Сервисных Центрах размещена на:
www.sturmtools.ru/service/

Или по телефонуам:

Для Москвы и Области **+7 (495) 627-57-97**

Для всех регионов **+7 (800) 775-50-60**



Актуальная информация об Авторизованных
Сервисных Центрах размещена на:
www.sturmtools.ru/service/
Или по телефонуам:

Для Москвы и Области **+7 (495) 627-57-97**

Для всех регионов **+7 (800) 775-50-60**

