



ОТКРЫТОЕ АКЦИОНЕРНОЕ ОБЩЕСТВО  
**ЗЛАТОУСТОВСКИЙ  
МАШИНОСТРОИТЕЛЬНЫЙ  
ЗАВОД**

*Патент на промышленный образец электронагревателя  
трубчатого одноконцевого (ТЭН) № 58076*

# **ЭЛЕКТРОПЛИТА**

марка **мечта**

модель • **221ГЭ**

• **251ГЭ**

**РУКОВОДСТВО ПО ЭКСПЛУАТАЦИИ**



**ME 71**



## УВАЖАЕМЫЙ ПОКУПАТЕЛЬ!

Мы рады, что Вы приобрели плиту газэлектрическую марки «Мечта» (в дальнейшем плита) нашего производства.

Вы выбрали плиту, которая великолепно готовит, экономична и надежна в работе, удобна в управлении и обслуживании. Она гармонично впишется в интерьер Вашей кухни и будет хорошей помощницей.

Плита предназначена только для приготовления пищи в домашних условиях: варки, жаренья, тушения различных блюд, выпечки мучных изделий, сушки грибов, фруктов, овощей и ягод.

**ВНИМАНИЕ:** НЕ ДОПУСКАЕТСЯ ИСПОЛЬЗОВАНИЕ ПЛИТЫ В КОММЕРЧЕСКИХ ЦЕЛЯХ С ДЛИТЕЛЬНЫМИ ПЕРИОДАМИ ВКЛЮЧЕНИЙ (В СТОЛОВЫХ, КАФЕ, БАРАХ, РЕСТОРАНАХ И Т.П.)!

Несмотря на то, что обслуживание плиты довольно простое, мы просим Вас перед началом ее эксплуатации внимательно прочесть данное руководство по эксплуатации и в дальнейшем соблюдать все наши рекомендации.

Благодаря этому, приобретенная Вами плита будет служить Вам долго и доставит Вам радость.

### 1 ОБЩИЕ УКАЗАНИЯ

1.1 Плиты моделей 221 ГЭ, 221-01 ГЭ, 251 ГЭ, 251-01 ГЭ предназначены для приготовления пищи в домашних условиях с использованием сжиженного или природного газа и электрической энергии.

1.2 **ПОМНИТЕ:** ПЛИТА ЯВЛЯЕТСЯ ПРИБОРОМ, РАБОТАЮЩИМ ПОД НАДЗОРОМ!

#### 1.3 **ВНИМАНИЕ:**

— ПЛИТА ДОЛЖНА БЫТЬ ЗАЗЕМЛЕНА! БЕЗ ЗАЗЕМЛЕНИЯ ПЛИТУ НЕ ВКЛЮЧАЙТЕ! Заземляющий контакт имеется в вилке шнура соединительного, представленной на рисунке 1.

— ПЛИТА ДОЛЖНА ПОДКЛЮЧАТЬСЯ К ЭЛЕКТРИЧЕСКОЙ СЕТИ 220В ЧЕРЕЗ 10-АМПЕРНУЮ РОЗЕТКУ ДВУХПОЛЮСНУЮ С ЗАЗЕМЛЯЮЩИМ КОНТАКТОМ! Смотрите рисунок 1.



Рисунок 1 — Заземление плиты

— ПРИ ПОКУПКЕ ПЛИТЫ ТРЕБУЙТЕ ОТ ПРОДАВЦА ОБЯЗАТЕЛЬНОГО ЗАПОЛНЕНИЯ СВЕДЕНИЙ О ПРОДАЖЕ В РАЗДЕЛЕ «СВИДЕТЕЛЬСТВО О ПРИЕМКЕ И ПРОДАЖЕ» И ЗАПОЛНЕНИЕ ГАРАНТИЙНЫХ ТАЛОНОВ;

— ТРЕБУЙТЕ ПРОВЕРКИ В ВАШЕМ ПРИСУТСТВИИ ИСПРАВНОСТИ И КОМПЛЕКТНОСТИ ПЛИТЫ, РАБОТОСПОСОБНОСТИ ГАЗОВОГО И ЭЛЕКТРООБОРУДОВАНИЯ;

— ПРЕТЕНЗИИ О НЕКОМПЛЕКТНОСТИ, К ВНЕШНЕМУ ВИДУ И РАБОТОСПОСОБНОСТИ ПЛИТЫ ПРИНИМАЮТСЯ ТОЛЬКО ОТ ТОРГУЮЩИХ ОРГАНИЗАЦИЙ!

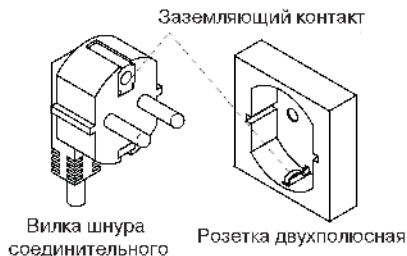
— ПЕРЕД ПОДКЛЮЧЕНИЕМ ПЛИТЫ ПРОВЕРИТЬ, СООТВЕТСТВУЮТ ЛИ УСЛОВИЯ ПОДКЛЮЧЕНИЯ (ВИД ГАЗА И ДАВЛЕНИЕ ГАЗА) НАСТРОЙКЕ ПЛИТЫ (ПАРАМЕТРЫ НАСТРОЙКИ ПЛИТЫ ПРИВЕДЕНЫ В МАРКИРОВКЕ);

— ПЛИТА ДОЛЖНА БЫТЬ УСТАНОВЛЕНА В СООТВЕТСТВИИ С УКАЗАНИЯМИ НАСТОЯЩЕГО РУКОВОДСТВА ПО ЭКСПЛУАТАЦИИ И С УЧЕТОМ ТРЕБОВАНИЙ ПРАВИЛ БЕЗОПАСНОСТИ В ГАЗОВОМ ХОЗЯЙСТВЕ И ПРАВИЛ ТЕХНИЧЕСКОЙ ЭКСПЛУАТАЦИИ В ГАЗОВОМ ХОЗЯЙСТВЕ;

— ПОДКЛЮЧЕНИЕ ПЛИТЫ К ГАЗОВЫМ КОММУНИКАЦИЯМ ДОЛЖЕН ПРОВОДИТЬ СПЕЦИАЛИСТ СЛУЖБЫ ГАЗОВОГО ХОЗЯЙСТВА. ТРЕБУЙТЕ ОТ СПЕЦИАЛИСТА СЛУЖБЫ ГАЗОВОГО ХОЗЯЙСТВА ОБЯЗАТЕЛЬНОГО ЗАПОЛНЕНИЯ СВЕДЕНИЙ О ПОДКЛЮЧЕНИИ В РАЗДЕЛЕ «ТАЛОН УСТАНОВКИ ПЛИТЫ».

1.4 В связи с постоянной работой предприятия-изготовителя по усовершенствованию плиты, повышению надежности и улучшению условий эксплуатации в конструкцию могут быть внесены незначительные изменения, не отраженные в настоящем руководстве по эксплуатации.

1.5 Предприятие-изготовитель с благодарностью рассмотрит Ваши предложения по усовершенствованию плиты.

#### 1.6 ВНИМАНИЕ:

В ПЛИТАХ МОДЕЛЕЙ 251 ГЭ, 251-01 ГЭ БОЛТЫ М6х30 ОТ ДЕРЕВЯННОГО ОСНОВАНИЯ УПАКОВКИ НЕ ВЫБРАСЫВАТЬ! ПРИ УСТАНОВКЕ ПЛИТЫ ОНИ ИСПОЛЬЗУЮТСЯ В КАЧЕСТВЕ РЕГУЛИРОВОЧНЫХ ОПОР!

## 2 ТЕХНИЧЕСКИЕ ТРЕБОВАНИЯ

2.1 Плиты по типу применяемых газов соответствует классу — II2H3.

Плиты используются со следующими газами:

— природный газ (метан) по ГОСТ 5542-87 с номинальным давлением 1960(1274) Па (пределы: не менее 1700(650) Па и не более 2500(1800) Па);

— сжиженный газ (пропан-бутан) по ГОСТ 20448-90 с номинальным давлением 2940 Па (пределы: не менее 2000 Па и не более 3500 Па).

Перевод плиты с природного на сжиженный газ производится при замене инжекторов газовых горелок (в дальнейшем - инжектор) и винтом малого пламени газовых кранов (ВМП) на инжекторы и ВМП в соответствии с таблицей 1. Инжекторы и ВМП для перевода на сжиженный газ входят в комплект плиты. Инжекторы и ВМП для перевода на природный газ номинальным давлением 1274 Па в комплект плиты не входят.

Таблица 1

Aí ðaëéa	í ù ì í - íòù, éÁ)	I ðeðí aí ù é aaç				Næèæáí í ù é aaç	
		I í í èí aëù í a aaæaí éa 1274 I a		I í í èí aëù í a aaæaí e: 1960 I a		I í í èí aëù í a aaæaí éa 2940 I a	
		Eí æaëoí ð	AI I	Eí æaëoí ð	AI I	Eí æaëoí ð	AI I
R Aí ðaëéa au òðí aí aaænaey	2.6	145	69	115	83	85	36
SR Aí ðaëéa í í éóá ù òðí aí aaænaey	1.7	110	40	97	60	65	29

**Примечание:** В графах «Инжектор» и «ВМП» указана маркировка, которая соответствует диаметру инжектора и ВМП в мм х 100.

2.2 Технические данные и характеристики в соответствии с моделью

Наименование показателей	Технические данные плит моделей			
	221 ГЭ	221-01 ГЭ	251 ГЭ	251-01 ГЭ
Условное обозначение плиты	ПГЭСШ 5-2/(1,7;2,6)- 1,2-220	ПГЭСШ 5-2/(1,7;1,7)- 1,2-220	ПГЭСШ 5-2/(1,7;2,6)- 1,2-220	ПГЭСШ 5-2/(1,7;1,7)- 1,2-220
Номинальное напряжение тока, В	220 В			
Род тока	переменный			
Частота тока, Гц	50			
Номинальная тепловая мощность горелки, кВт	4,3	3,4	4,3	3,4
Количество горелок, шт	2			
Наружный диаметр резьбы присоединительного патрубка, дюйм	G 1/2"			
Номинальная потребляемая мощность электрошкафа жарочного, кВт	1,2			
Регулирование температуры в электрошкафу жарочном	бесступенчатое			
Поддержание установленной температуры в электрошкафу жарочном	от 50° С до 300- С			
Внутренние размеры электрошкафа жарочного, мм: — ширина — глубина — высота	400 280 220		400 285 290	
Габаритные размеры, мм: — ширина — глубина — высота	с подставкой 500 430 850		500 600 850	
Масса, кг, не более	19,5		25,2	
Класс энергоэффективности	А		В	

плиты приведены в таблице 2.

Таблица 2

### 3 КОМПЛЕКТНОСТЬ

3.1 Комплектность поставки в соответствии с моделью плиты приведе-

Наименование	Количество, шт.			
	221 ГЭ	221-01 ГЭ	251 ГЭ	251-01 ГЭ
Плита	1			
Индивидуальная упаковка	1			
Руководство по эксплуатации	1			
Перечень сервисных центров, уполномоченных на обслуживание и ремонт плит	1			
Противень	1			
Решетка электрошкафа жарочного	1			
Решетка плиты варочной	1			
Отделитель (установлен на горелку)	2			
Крышка (установлена на горелку)	2			
Колпачок	4			
Кронштейн	1			
Скоба	1			
Шуруп 2,5 x 25	1			
Инжектор 65	1	2	1	2
Инжектор 85	1		1	
Винт малого пламени 29	1	2	1	2
Винт малого пламени 36	1		1	
Опора	4			
Пята	4			
Подставка:				
полка	1			
опора	1			
болт М 6 x 16	4			
винт М 5 x 12	8			
гайка М 5	8			
шайба С 5	8			
шайба С 6	4			

на в таблице 3.  
Таблица 3

#### 4 УСТРОЙСТВО ПЛИТЫ

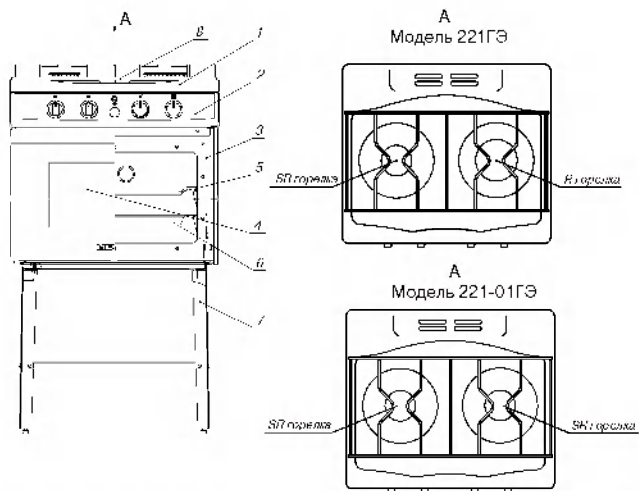

4.1 Общий вид плит моделей 221 ГЭ, 221-01 ГЭ представлен на рисунке 2, моделей 251 ГЭ, 251-01 ГЭ — на рисунке 3.

1 — плита варочная; 2 — блок управления; 3 — электрошкаф жарочный; 4 — дверца электрошкафа жарочного; 5 — решетка; 6 — противень; 7 — подставка; 8 — решетка

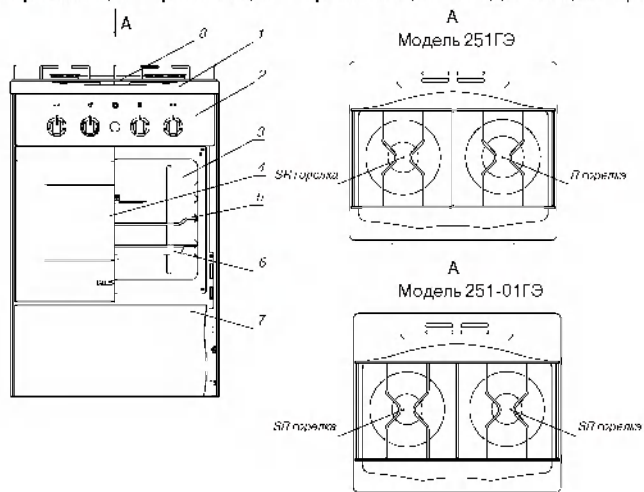

плиты варочной.



Рисунок 2 - Внешний вид плит моделей 221 ГЭ, 221-01 ГЭ

1 — плита варочная; 2 — блок управления; 3 + электрошкаф жарочный; 4 — дверца электрошкафа жарочного; 5 — решетка; 6 — противень; 7 — хозяйственный отсек;

8 — решетка плиты варочной.

Рисунок 3 — Внешний вид плит моделей 251 ГЭ, 251-01 ГЭ

4.2 Смысловое значение символов на панели блока управления приве-

Условное обозначение на панели блока управления	Смысловое обозначение символов	Принадлежность к органу управления
	Включение горелки левой	Переключатель мощности горелки левой
	Включение горелки правой	Переключатель мощности горелки правой
	Включение нагревательных элементов жарочного электрошкафа и включение лампы подсветки	Переключатель режимов работы жарочного электрошкафа
	Включение термостата	Термостат
	Включение электророзжига горелок	Блок розжига

дены в таблице 4.

Таблица 4

## 5 ТРЕБОВАНИЯ БЕЗОПАСНОСТИ

5.1 Плиты соответствуют требованиям безопасности и имеют соответствующие сертификаты.

5.2 Перед включением в электрическую сеть визуально убедитесь в исправности шнура соединительного и розетки двухполюсной.

5.3 Перед эксплуатацией плиты необходимо пройти инструктаж службы газового хозяйства по пользованию газовыми приборами и соблюдению правил техники безопасности.

### 5.4 ПОМНИТЕ:

— ПРИ ИСПОЛЬЗОВАНИИ ПЛИТА СИЛЬНО НАГРЕВАЕТСЯ. ОПАСАЙТЕСЬ ПРИКОСНОВЕНИЯ К ДОСТУПНЫМ ЭЛЕМЕНТАМ ВНУТРИ ЭЛЕКТРОШКАФА ЖАРОЧНОГО И ПЛИТЫ ВАРОЧНОЙ!

— ВСЕ РАБОТЫ ПО РЕМОНТУ И ЧИСТКЕ ПРОИЗВОДИТЬ ПРИ ОТКЛЮЧЕННОЙ ПЛИТЕ ОТ ЭЛЕКТРИЧЕСКОЙ СЕТИ И СЕТИ ГАЗОПРОВОДА! ПАРОВУЮ ЧИСТКУ ПЛИТЫ НЕ ИСПОЛЬЗУЮТ!

5.5 В случае появления действия электрического тока при прикосновении к плите (легкое пощипывание) необходимо немедленно отключить ее от электросети и вызвать специалиста сервисного центра, уполномоченного на обслуживание и ремонт плиты.

5.6 Не допускается попадание влаги внутрь плиты.

5.7 **ПРЕДОСТЕРЕЖЕНИЕ:** ИСПОЛЬЗОВАНИЕ ПЛИТЫ ДЛЯ ПРИГОТОВЛЕНИЯ ПИЩИ НА ГАЗЕ ВЕДЕТ К ПОВЫШЕНИЮ ТЕМПЕРАТУРЫ И ВЛАЖНОСТИ В ПОМЕЩЕНИИ, ПОЭТОМУ В ПОМЕЩЕНИИ КУХНИ ДОЛЖНА БЫТЬ ХОРОШАЯ ВЕНТИЛЯЦИЯ, ДЛЯ ЧЕГО НЕОБХОДИМО ДЕРЖАТЬ ОТКРЫТЫМИ ЕСТЕСТВЕННЫЕ ВЕНТИЛЯЦИОННЫЕ ОТВЕРСТИЯ ИЛИ ДОЛЖНО БЫТЬ УСТАНОВЛЕНО МЕХАНИЧЕСКОЕ ВЕНТИЛЯЦИОННОЕ УСТРОЙСТВО.

5.8 **ВНИМАНИЕ:** ПУСК В ЭКСПЛУАТАЦИЮ ГАЗОВОГО ОБОРУДОВАНИЯ ПЛИТЫ ДОЛЖЕН ПРОИЗВОДИТЬСЯ ТОЛЬКО АТТЕСТОВАННЫМИ СПЕЦИАЛИСТАМИ СЛУЖБ ГАЗОВОГО ХОЗЯЙСТВА, ИМЕЮЩИМИ ЛИЦЕНЗИЮ НА ПРАВО УСТАНОВКИ И ОБСЛУЖИВАНИЯ ГАЗОВЫХ ПЛИТ С ОТМЕТКОЙ В ТАЛОНЕ УСТАНОВКИ!

#### 5.9 **ЗАПРЕЩАЕТСЯ:**

- ОСТАВЛЯТЬ БЕЗ НАДЗОРА ПЛИТУ С ВКЛЮЧЕННЫМИ НАГРЕВАТЕЛЬНЫМИ ЭЛЕМЕНТАМИ;
- ДЕРЖАТЬ ЛЕГКОВОСПЛАМЕНЯЮЩИЕСЯ ВЕЩЕСТВА И ПОЛЬЗОВАТЬСЯ ИМИ ВБЛИЗИ ВКЛЮЧЕННОЙ ПЛИТЫ;
- ИСПОЛЬЗОВАТЬ В КАЧЕСТВЕ ЗАЗЕМЛЕНИЯ ЭЛЕМЕНТЫ ВОДОПРОВОДА, ОТОПЛЕНИЯ, КАНАЛИЗАЦИИ И МЕТАЛЛИЧЕСКИЕ СТОЯКИ;
- ПРИКАСАТЬСЯ ОДНОВРЕМЕННО К ПЛИТЕ И УСТРОЙСТВАМ, ИМЕЮЩИМ ЕСТЕСТВЕННОЕ ЗАЗЕМЛЕНИЕ (ТРУБЫ ВОДОПРОВОДА, ОТОПЛЕНИЯ, МЕТАЛЛИЧЕСКИЕ СТОЯКИ И Т.П.);
- УСТРАНЯТЬ ЛЮБЫЕ НЕИСПРАВНОСТИ ПРИ ВКЛЮЧЕННОЙ В ЭЛЕКТРОСЕТЬ ПЛИТЕ;
- ПРОИЗВОДИТЬ ИЗМЕНЕНИЯ В КОНСТРУКЦИИ ПЛИТЫ;
- ПРОВЕРЯТЬ НАГРЕВ НАГРЕВАТЕЛЬНЫХ ЭЛЕМЕНТОВ ЭЛЕКТРОШКАФА ЖАРОЧНОГО ПРИКОСНОВЕНИЕМ РУКИ;
- ИСПОЛЬЗОВАТЬ ПЛИТУ ДЛЯ ОБОГРЕВА ПОМЕЩЕНИЯ И СУШКИ БЕЛЬЯ.

**ВНИМАНИЕ:** КАТЕГОРИЧЕСКИ ЗАПРЕЩАЕТСЯ ПОДВЕРГАТЬ ЛЮБОЙ НАГРУЗКЕ ОТКРЫТУЮ ДВЕРЦУ ЭЛЕКТРОШКАФА ЖАРОЧНОГО!

#### 5.10 **ВНИМАНИЕ:**

— ГАРАНТИЙНЫЙ И ТЕКУЩИЙ РЕМОНТ ПЛИТЫ МОГУТ ПРОИЗВОДИТЬ ТОЛЬКО СПЕЦИАЛИСТЫ СЕРВИСНЫХ ЦЕНТРОВ, УПОЛНОМОЧЕННЫХ НА ОБСЛУЖИВАНИЕ И РЕМОНТ ПЛИТ;

— ПРИ ОБНАРУЖЕНИИ НЕИСПРАВНОСТИ В ПЛИТЕ, НЕОБХОДИМО ОТКЛЮЧИТЬ ЕЕ ОТ ЭЛЕКТРИЧЕСКОЙ СЕТИ И ОТ СЕТИ ГАЗОПРОВОДА. НЕИСПРАВНАЯ ПЛИТА НЕ МОЖЕТ ОБЕСПЕЧИВАТЬ ЗАЛОЖЕННЫХ В ЕЕ КОНСТРУКЦИЮ ТРЕБОВАНИЙ БЕЗОПАСНОСТИ И ЯВЛЯЕТСЯ ПОТЕНЦИАЛЬНО ОПАСНОЙ;

— ДОСТУПНЫЕ ЧАСТИ ЭЛЕКТРОШКАФА ЖАРОЧНОГО И РАБОЧАЯ ПОВЕРХНОСТЬ ПЛИТЫ МОГУТ СИЛЬНО НАГРЕВАТЬСЯ ПРИ ИСПОЛЬЗОВАНИИ ПЛИТЫ, НЕ ДОПУСКАЙТЕ БЛИЗКО ДЕТЕЙ!

5.11 ЗАПРЕЩАЕТСЯ ИСПОЛЬЗОВАТЬ ЖЕСТКИЕ АБРАЗИВНЫЕ ОЧИСТИТЕЛИ ИЛИ ЖЕСТКИЕ МЕТАЛЛИЧЕСКИЕ СКРЕБКИ ДЛЯ ЧИСТКИ СТЕКЛА ЭЛЕКТРОШКАФА ЖАРОЧНОГО, ТАК КАК ОНИ МОГУТ ПОЦАРАПАТЬ ПОВЕРХНОСТЬ, КОТОРАЯ В РЕЗУЛЬТАТЕ МОЖЕТ РАЗБИТЬСЯ НА ОСКОЛКИ.

5.12 В случае самопроизвольного погасания пламени горелок необходимо немедленно закрыть все газовые краны на плите и перекрыть подачу газа в плиту.

5.13 При выявлении в помещении запаха газа необходимо немедленно погасить все открытые огни, перекрыть подачу газа в плиту, отключить ее



от электрической сети, проветрить помещение и вызвать специалиста службы газового хозяйства.

## 6 ПОДГОТОВКА К РАБОТЕ

### 6.1 Подготовка к работе плит моделей 221 ГЭ, 221-01 ГЭ.

6.1.1 Перед включением плиты в электрическую сеть необходимо уста-

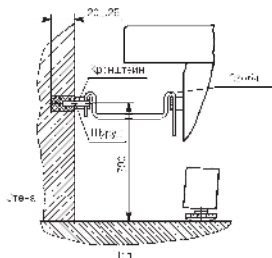

новить плиту в месте, удобном для пользования, на расстоянии не менее 150 мм от стены помещения до боковой стенки плиты в соответствии с рисунком 4.

Рисунок 4 — Схема крепления плиты к стене.

**ВНИМАНИЕ:** ЗАПРЕЩАЕТСЯ ЭКСПЛУАТАЦИЯ ПЛИТЫ БЕЗ ЗАКРЕПЛЕНИЯ!

Горизонтально устойчивое положение достигается с помощью регулировочных болтов, устанавливаемых в резьбовые отверстия опоры подставки.

Сборка подставки осуществляется в следующем порядке:

- снять решетку плиты варочной, крышки эмалированные горелок, разделители горелок;
- зафиксировать дверцу электрошкафа жарочного;

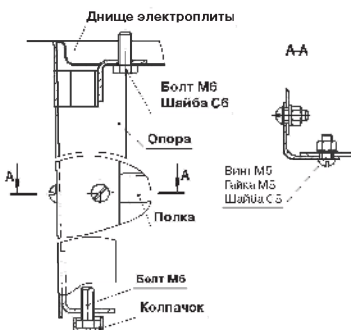

- плиту уложить на любую из боковых стенок;
- установить и закрепить 4 опоры с полкой в днище плиты согласно рисунку 5.

Рисунок 5 — Схема сборки подставки

При эксплуатации плиты без подставки установить ножки (опора, пята) в крайние угловые отверстия днища плиты.

6.1.2 Снять транспортную заглушку с входного патрубка газового узла

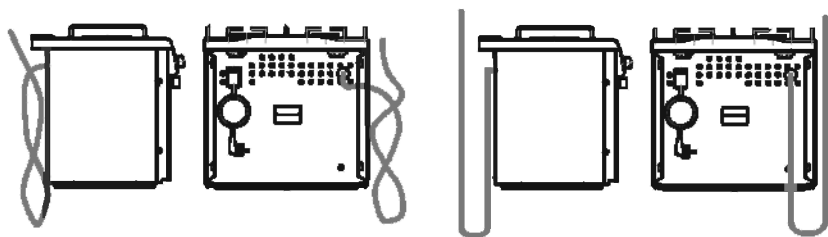

плиты и подсоединить газовые коммуникации к газовому узлу плиты. В случае присоединения при помощи газового шланга он не должен проходить в зоне горячего воздуха и касаться задней стенки плиты (рисунок 6).

неправильно
правильно

Рисунок 6 — Схема подсоединения газовых коммуникаций к плите.

6.1.3 Проверить газовые коммуникации от запорного устройства до входного патрубка на герметичность методом обмыливания.

6.1.4 При установке плиты в кухонное оборудование должны соблюдаться следующие расстояния:

- от боковых стенок плиты до боковых стенок напольного кухонного оборудования не менее 20 мм;

- от верхней поверхности решетки плиты варочной до нижней горизонтальной поверхности навесного кухонного оборудования не менее 850 мм;

- от боковых стенок плиты до вертикальных стенок навесного кухонного оборудования не менее 50 мм, если расстояние от верхней поверхности решетки плиты варочной до нижней горизонтальной поверхности навесного кухонного оборудования менее 850 мм.

6.1.5 Установить ручки блока управления в нулевое положение.

6.1.6 Вставить вилку шнура соединительного в розетку двухполюсную.

6.1.7 Электрошкаф жарочный разогреть до максимальной температуры, не загружая его, выдержать при таком режиме в течение 30 минут. Запах из помещения удалить проветриванием. Испаряющиеся вещества не являются вредными для здоровья.

6.1.8 Нажать на кнопку включения блока розжига плиты. Время нажатия не более 4 сек. Между горелкой и разрядником должна образоваться искра.

**ВНИМАНИЕ:** ПРИ НАЖАТИИ НА КНОПКУ ВКЛЮЧЕНИЯ БЛОКА РОЗЖИГА ПЛИТЫ ИСКРА ПОЯВЛЯЕТСЯ НА ВСЕХ ГОРЕЛКАХ ОДНОВРЕМЕННО!

6.1.9 Проверить качество горения. Нажав на ручку газового крана в осевом направлении, повернуть ее против часовой стрелки до положения «максимальное пламя». Поджечь газ с помощью включения блока розжига или открытым огнем. Пламя по окружности горелки должно иметь одинаковую высоту и не должно отрываться от горелки.

## 6.2 Подготовка к работе плит моделей 251 ГЭ, 251-01 ГЭ.

6.2.1 Перед включением плиты в электрическую сеть необходимо установить ее в месте, удобном для пользования, на расстоянии не менее 150 мм от стены помещения до боковой стенки плиты, при этом в основание вернуть четыре болта М6х30 от деревянного основания упаковки, надев на них полиэтиленовые колпачки, входящие в комплектацию. Установить плиту горизонтально, отрегулировав положение с помощью болтов, и закрепить в соответствии с рисунком 4.

**ВНИМАНИЕ:** ЗАПРЕЩАЕТСЯ ЭКСПЛУАТАЦИЯ ПЛИТЫ БЕЗ ЗАКРЕПЛЕНИЯ!

6.2.2 Дальнейшие действия в соответствии с 6.1.2 - 6.1.9.

## 7 ПОРЯДОК РАБОТЫ

Горелка	Диаметр кастрюли, мм
R Горелка быстрого действия	220 - 240
SR Горелка полубыстрого действия	160 - 200

### 7.1 Порядок работы горелок.

7.1.1 При приготовлении пищи на плите рекомендуется пользоваться посудой, имеющей диаметр согласно таблице 5.

Таблица 5

7.1.2 Розжиг горелки:

- включить подачу газа в плиту;
- нажать и повернуть ручку газового крана против часовой стрелки до совмещения метки на панели блока управления с символом «максимальное пламя» на ручке газового крана;
- поджечь газ с помощью нажатия кнопки включения блока розжига.

Если горелка не зажглась, закрыть кран и повторить розжиг в той же последовательности не ранее чем через 1 минуту.

7.1.3 Регулировка интенсивности горения производится поворотом

Условное обозначение символов на ручке газового крана	Наименование положений ручки газового крана	Режим работы горелки
0	нулевое положение	кран закрыт
▲	максимальное пламя	интенсивный режим
▲	малое пламя	экономичный режим

ручки против часовой стрелки до положения «малое пламя».

7.1.4 Положения ручки газового крана соответствующие режиму работы горелки указаны в таблице 6.

Таблица 6

### 7.2 Порядок работы электрошкафа жарочного.

7.2.1 Электрошкаф жарочный изготавливается с ТЭНами.

7.2.2 Для включения электрошкафа жарочного необходимо:

- ручкой термостата задать температуру, необходимую для приготовления блюда;
- ручкой переключателя режимов работы электрошкафа жарочного выбрать один из режимов работы электронагревателей.

После выполнения этих операций на панели блока управления загорается сигнальная лампа включения электронагревателей электрошкафа жарочного и лампы подсветки.





7.2.3 При использовании электрошкафа жарочного необходимо разогреть его в течение (15-20) минут незагруженным на максимальной темпе-

ратуре. Дальнейший температурный режим выбирайте в зависимости от вида приготавливаемого блюда (продукта).

7.2.4 По достижении заданной температуры внутри электрошкафа жарочного термостат отключает электронагреватели электрошкафа жарочного. При понижении температуры в электрошкафу жарочном ниже заданной, термостат автоматически включает электронагреватели.

Процесс будет повторяться автоматически до тех пор, пока электрошкаф жарочный принудительно не отключить путём поворота ручки переключателя в положение «0» (отключено) режима работы электронагревателей или термостата.

7.2.5 Выбор режимов работы электронагревателей электрошкафа жарочного осуществляется поворотом ручки переключателя в любую сторону до фиксированного положения.

Условное обозначение символов на переключателе режимов работы электрошкафа жарочного или на панели блока управления	Работающий электронагреватель электрошкафа жарочного. Характер нагрева	Потребляемая мощность электронагревателями электрошкафа жарочного, Вт	Достижимая температура, °C
	Отключено	—	—
	Горит лампа подсвета электрошкафа жарочного.	—	—
	Нижний электронагреватель электрошкафа жарочного. Горит лампа подсвета электрошкафа жарочного. Средний нагрев.	600	180
	Верхний электронагреватель электрошкафа жарочного. Горит лампа подсвета электрошкафа жарочного. Средний нагрев.	600	160
	Нижний и верхний электронагреватель электрошкафа жарочного. Горит лампа подсвета электрошкафа жарочного. Максимальный нагрев.	1200	250 - 300

7.2.6 Потребляемая мощность при различных режимах нагрева и ориентировочная температура, достигаемая при этом в электрошкафе жарочном, указана в таблице 7.

Таблица 7

7.2.7 По окончании приготовления необходимо отключить все горелки и электронагреватели электрошкафа жарочного.

## 8 ТЕХНИЧЕСКОЕ ОБСЛУЖИВАНИЕ, ТРАНСПОРТИРОВАНИЕ И ХРАНЕНИЕ

8.1 Плита является прибором, который должен работать в течение многих лет, поэтому особое внимание уделяйте своевременной очистке загрязняющихся поверхностей и тщательному выполнению основных правил ухода за плитой:

- а) не следует зажигать горелку без посуды;
- б) необходимо регулярно мыть съемные части горелок и проводить осмотр разрядников блока розжига;
- в) нельзя использовать металлические щетки и скребки для чистки плиты варочной от пригоревших остатков пищи.

8.2 Загрязненные эмалированные поверхности электроплиты необходимо очищать пастой предназначенной для чистки эмалированных поверхностей, а внутренние поверхности электрошкафа жарочного мыть мыльным или содовым раствором, после чего протереть насухо.

Очистку поверхностей ручек производить жидким моющим средством без абразивных материалов типа «Sorti», «Fairy», «Золушка» или другими аналогичными средствами.

Нельзя употреблять чистящие средства с абразивными свойствами, такие, как чистящие порошки с абразивами, абразивные пасты, абразивные камни, пемзу, металлические мочалки и т. п.

8.3 Рекомендуется очищать внутренние поверхности электрошкафа жарочного после каждого использования, так как после многократного использования без очистки, на внутренних поверхностях образуется пригоревшая трудно смываемая пленка.

8.4 При необходимости чистки дверцы электрошкафа жарочного, плит моделей 251 ГЭ и 251-01 ГЭ, она может быть снята с плиты в соответствии с рисунком 7, для чего необходимо:

- а) открыть дверцу электрошкафа жарочного 3;
- б) установить упоры 2 на планках шарнирных 1 в вертикальное положение;
- в) закрыть дверцу электрошкафа жарочного 3 до упора; при этом одновременно движением нижней части дверцы на себя, снять ее с осей 4 и кронштейнов узла шарнирного 5;
- д) движением вверх снять дверцу электрошкафа жарочного с планок шарнирных 1.

Установку дверцы электрошкафа жарочного 3 выполнять в обратном порядке согласно рисунку 7. При установке дверцы электрошкафа жарочного 3 убедитесь в точной стыковке осей 4 с пазами кронштейнов узла шарнирного 5. Не допускайте деформацию упоров 2 во избежание заклинивания дверцы электрошкафа жарочного.

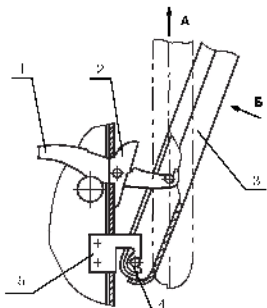

1 — планка шарнирная; 2 — упор; 3 — дверца электрошкафа жарочного; 4 — ось; 5 — кронштейн узла шарнирного

Рисунок 7 — Схема снятия дверцы электрошкафа жарочного.

8.9 Срок службы плиты 10 лет. После 5 лет эксплуатации и в дальнейшем, не реже одного раза в 2,5 года, рекомендуется вызывать специалиста сервисного центра, уполномоченного на обслуживание и ремонт плит.

В случае невыполнения профилактических работ возможно возникновение опасности пожара из-за короткого замыкания, старения электропроводки и электроарматуры.

8.10 Плита должна храниться в сухом отапливаемом помещении при температуре от +1° С до +40° С и относительной влажности не более 80%.

8.11 Транспортирование плит может проводиться всеми видами транспорта в крытых транспортных средствах в соответствии с правилами перевозки грузов, действующими на данном виде транспорта, в вертикальном положении, в упаковке предприятия-изготовителя. При транспортировании должна быть исключена возможность перемещения плит внутри транспортных средств.

8.12 Если по окончании срока службы плита подлежит утилизации путем сдачи в металлолом, позаботьтесь о том, чтобы сделать ее непригодной для дальнейшего использования: обрежьте соединительный шнур, снимите электроконфорки и электронагреватели электрошкафа жарочного.

**ПОМНИТЕ: ЧТО ПОПАВ В ДЕТСКИЕ РУКИ, ПЛИТА МОЖЕТ ПРИВЕСТИ К НЕСЧАСТНОМУ СЛУЧАЮ!**

Возможная неисправность	Вероятная причина	Метод устранения
Не горит лампа подсвета электрошкафа жарочного	Перегорела лампа	Отключить плиту. Снять заднюю стенку плиты и заменить лампу мощностью 15 Вт. Лампа должна быть с маленьким цоколем (Е 14) и малой колбой, рассчитанной на высокие температуры
Пламя горелки одностороннее	1 Засорены отверстия отделителя горелки 2 Перекос крышки горелки	1 Прочистить отверстия отделителя 2 Правильно установить крышку горелки

## 9 ВОЗМОЖНЫЕ НЕИСПРАВНОСТИ И МЕТОДЫ ИХ УСТРАНЕНИЯ

9.1 Возможные характерные неисправности, их причины и методы устранения приведены в таблице 8.

Таблица 8

**ПРЕДОСТЕРЕЖЕНИЕ: УБЕДИТЕСЬ, ЧТО ПЛИТА ВЫКЛЮЧЕНА, ПРЕЖДЕ ЧЕМ ПРОВОДИТЬ ЗАМЕНУ ЛАМПЫ, ЧТОБЫ ИЗБЕЖАТЬ ОПАСНОСТИ ПОРАЖЕНИЯ ЭЛЕКТРИЧЕСКИМ ТОКОМ!**

**Примечание** — 1 Неисправности, вызванные отказом (не работают электрона-

греватели электрошкафа жарочного, разрядники блока розжига и т.п.), устраняют только специалисты сервисных центров, уполномоченных на обслуживание и ремонт плит.

2 Замену поврежденного соединительного шнура производят специалисты сервисных центров, уполномоченных на обслуживание и ремонт плит. Шнур соединительный можно приобрести в сервисных центрах, уполномоченных на обслуживание и ремонт плит или на предприятии-изготовителе.

**ВНИМАНИЕ:** НЕКВАЛИФИЦИРОВАННЫЙ РЕМОНТ МОЖЕТ ВЫЗВАТЬ НАРУШЕНИЕ ЭЛЕКТРОБЕЗОПАСНОСТИ, ПОЖАРНОЙ БЕЗОПАСНОСТИ И ТЕХНИЧЕСКИХ ПАРАМЕТРОВ ПЛИТЫ!

## 10 СВИДЕТЕЛЬСТВО О ПРИЕМКЕ И ПРОДАЖЕ

Плита газозлектрическая марки «Мечта» \_\_\_\_\_  
наименование модели

Заводской номер \_\_\_\_\_ соответствует ТУ 4858-087-07554931-2007  
и признана годной к эксплуатации.

Дата выпуска \_\_\_\_\_ Смена \_\_\_\_\_

Штамп ОТК (клеймо приемщика)

Цена договорная \_\_\_\_\_

Продана \_\_\_\_\_ Дата продажи \_\_\_\_\_  
наименование предприятия торговли

## 11 ГАРАНТИИ ИЗГОТОВИТЕЛЯ

11.1 Предприятие-изготовитель гарантирует надёжную работу плиты при соблюдении потребителем условий эксплуатации, хранения, транспортирования и установки.

Гарантийный срок эксплуатации плиты 2 года со дня продажи. При поставке на экспорт гарантийный срок эксплуатации плиты 1 год. Данная гарантия распространяется только на изделия, используемые в бытовых целях.

11.2 Дата продажи должна быть отмечена в руководстве по эксплуатации в разделе «Свидетельство о приемке и продаже» и талонах на гарантийный ремонт и заверена штампом предприятия торговли (магазина).

При отсутствии штампа и даты продажи гарантийный срок исчисляется с момента изготовления плиты.

11.3 В течение гарантийного срока устранение неисправностей производится бесплатно сервисными центрами, уполномоченными на обслуживание и ремонт плит, имеющими двухсторонний договор с предприятием-изготовителем.

Гарантия не распространяется на лампу подсвета электрошкафа жарочного.

11.4 В случае отсутствия сервисных центров, уполномоченных на обслуживание и ремонт плит следует обращаться на предприятие - изготови-

тель, прилагая к письму гарантийный талон.

11.5 При ремонте плиты отрывные талоны на гарантийный ремонт заполняются и изымаются специалистом сервисного центра, уполномоченного на обслуживание и ремонт плит. Владелец плиты должен требовать заполнения корешка талона при изъятии талона на гарантийный ремонт.

11.6 Любые претензии по качеству изделия рассматриваются только после проверки сервисным центром, уполномоченным на обслуживание и ремонт плит с выдачей соответствующего заключения.

11.7 Предприятие-изготовитель не принимает претензии на комплектность и механические повреждения плиты после её продажи.

11.8 Гарантия не распространяется:

— на отказы и неисправности, вызванные транспортными повреждениями, небрежным отношением или плохим уходом;

— на неисправности, которые вызваны независимыми от производителя причинами, такими как, явления природы и стихийные бедствия;

— на царапины, трещины или аналогичные механические повреждения, возникшие в процессе эксплуатации.

11.9 В случае утери руководства по эксплуатации с талонами на гарантийный ремонт владелец плиты лишается права на гарантийный ремонт.

Дубликаты руководства по эксплуатации и талонов на гарантийный ремонт не выдаются.

11.10 Гарантийные обязательства предприятия-изготовителя никак не ограничивают Ваших прав, предусмотренных законодательством.

В случае, если Вы не получили удовлетворительного гарантийного обслуживания, пожалуйста, сразу же сообщите письменно или позвоните на предприятие-изготовитель по тел./факс (3513) 63-84-55 (кроме экспорта).

Предприятие-изготовитель не несёт ответственность за ущерб здоровью и собственности, если это вызвано несоблюдением норм установки, использованием неисправной плиты.

Для установки, подключения и по всем вопросам, связанным с техническим обслуживанием, обращаться только в сервисные центры, уполномоченные на обслуживание и ремонт плит. Информация о сервисных центрах, уполномоченных на обслуживание и ремонт плит прилагается отдельным списком и входит в комплектность плиты.

## 12 ТАЛОН УСТАНОВКИ ПЛИТЫ

Плита газозлектрическая марки «Мечта» \_\_\_\_\_

установлена

наименование модели

\_\_\_\_\_ адрес владельца, где установлена газозлектрическая плита

и пущена в работу \_\_\_\_\_

наименование службы газового хозяйства

Аттестованный специалист службы газового хозяйства

\_\_\_\_\_ подпись (Ф.И.О.)