

РУКОВОДСТВО ПОЛЬЗОВАТЕЛЯ

R704

4 канальный видеорегистратор

R708

8 канальный видеорегистратор

R716

16 канальный видеорегистратор

УСЛОВИЯ БЕЗОПАСНОЙ ЭКСПЛУАТАЦИИ.

ВНИМАНИЕ! Перед тем, как начать использовать устройство, внимательно прочитайте данный документ.

- ▶ Не подвергайте устройство ударам, сильным вибрациям и воздействию влаги.
- ▶ Не закрывайте вентиляционные отверстия. Выполняйте установку в соответствии с инструкциями изготовителя.
- ▶ Не устанавливайте устройство вблизи источников тепла, например радиаторов, вентиляционных решеток, обогревателей или другого оборудования, генерирующего тепло.
- ▶ Отключайте устройство во время грозы или в том случае, если оно не используется в течение продолжительного времени.
- ▶ Настоящее устройство предназначено для эксплуатации внутри помещения.
- ▶ Не используйте источники питания, характеристики которых отличаются от требуемых.
- ▶ Не перегружайте электрические сети потребителями, так как это может привести к возгоранию и поражению электрическим током.
- ▶ Установка данного устройства должна соответствовать всем требованиям безопасности.
- ▶ Не используйте дополнительное оборудование, которое не является совместимым или не рекомендовано производителем.
- ▶ Прокладывайте кабели таким образом, чтобы они были защищены от возможных повреждений.
- ▶ Технические характеристики и дизайн продукта могут быть изменены без предварительного уведомления.

ПЕРЕД НАЧАЛОМ МОНТАЖНЫХ РАБОТ.

Монтажные работы должны выполняться квалифицированными специалистами в соответствии с действующими правилами по монтажу электрооборудования!!!

- ▶ Цифровой видеореги́стратор должен устанавливаться на устойчивой поверхности.
- ▶ Необходимо обеспечить надлежащую вентиляцию для устройства, обращая особое внимание на то, чтобы вентиляционные отверстия видеореги́стратора не были перекрыты.
- ▶ Во избежание повреждения видеореги́стратора необходимо обеспечить надлежащую защиту от грозовых разрядов и скачков напряжения.
- ▶ Перед чисткой необходимо выключить видеореги́стратор и отсоединить его от источника электропитания.
- ▶ Во время чистки используйте только мягкую сухую ткань. Никогда не применяйте абразивные моющие средства.
- ▶ Не пытайтесь самостоятельно выполнить ремонт и техническое обслуживание, поскольку снятые крышки или панели видеореги́стратора представляют опасность, связанную с высоким напряжением, а также создают другие источники опасности.
- ▶ Для выполнения обслуживания обращайтесь к квалифицированному обслуживающему персоналу.

СОДЕРЖАНИЕ.

ГЛАВА 1. ВВЕДЕНИЕ.	4
1.1. Технические особенности устройства.	4
ГЛАВА 2. ОБЩИЙ ВИД УСТРОЙСТВА.	5
ГЛАВА 3. НАСТРОЙКА СИСТЕМЫ.	6
3.1. Управление при помощи мыши.	6
3.2. Установка жесткого диска.	7
3.3. Подключение камеры.	8
3.4. Подключение к блоку питания.	8
3.5. Подключение к монитору.	9
3.6. Подключение к сети интернет.	9
3.7. Включение системы.	9
3.8. Выключение системы.	10
3.9. Вход в систему.	10
3.10. Предварительный просмотр.	11
3.11. Быстрое меню.	11
3.11.1. Главное меню.	16
3.11.2. Режим записи.	16
3.11.3. Запись.	17
3.11.4. Архив.	21
3.11.5. Сеть.	21
3.11.6. PTZ.	24
3.11.7. Управление HDD.	26
3.11.8. P2P, QR-Code.	28
3.11.9. Система.	28
3.11.10. Основной.	29
3.11.11. Аккаунт.	30
3.11.12. Режим выбора.	32
3.11.13. Экран.	33
3.11.14. Умолчания.	36
3.11.15. Авто обслуживание.	36
3.11.16. Обновление.	37
3.11.17. Тревога.	37
ГЛАВА 4. УПРАВЛЕНИЕ РЕГИСТРАТОРОМ ЧЕРЕЗ ВЕБ-ИНТЕРФЕЙС.	41
4.1. Настройка удаленного доступа к регистратору.	41
4.1.1. Настройки уровня сетевой безопасности.	41
4.2. Установка элементов управления ActiveX.	43
4.3. Интерфейс системы.	46
4.3.1. Конфигурация.	46
4.3.2. Поиск.	55
4.3.3. Тревога.	56
4.3.4. Выход.	56
ПРИЛОЖЕНИЯ.	57

1.	Спецификация.	57
2.	Доступ к регистратору при помощи облачного сервера.	58
2.1.	Доступ к регистратору при помощи ПК	58
3.	Доступ при помощи мобильных устройств	61

ЧАСТО ЗАДАВАЕМЫЕ ВОПРОСЫ

66

ГЛАВА 1. ВВЕДЕНИЕ.

Данное оборудование является продуктом цифрового видеонаблюдения и разработано специально для обеспечения безопасности. В системе используется встроенная операционная система Linux. Применяется стандартная техника сжатия видео H.264 и сжатия аудио G.711A, что обеспечивает высокое качество изображения, низкий коэффициент ошибок кодирования и воспроизведения. Использование технологии TCP/IP обеспечивает возможность передачи данных по сети. Данная серия DVR может быть использована автономно или с подключением к сети Интернет, как элемент управления безопасностью. Профессиональное сетевое программное обеспечение системы обеспечивает стабильное подключение и возможности дистанционного управления. Оборудование широко используется в банках, строительстве, в системах энергоснабжения, юридических учреждениях, транспортном сообщении, на предприятиях, складах и т.д.

1.1. ТЕХНИЧЕСКИЕ ОСОБЕННОСТИ УСТРОЙСТВА.

	R704	R708	R716
Разрешение записи в режиме AHD-M	4*AHD-M(720P)	-	16*AHD-M(720P)
Разрешение записи в гибридном режиме	2*AHD-M(720P)+ 2*аналог(960H)	4*AHD-M(720P)+ 4*аналог(960H)	8*AHD-M(720P)+ 8*аналог(960H)
Разрешение записи в режиме аналог	-	-	16*960H
Подключение монитора	VGA, HDMI выходы	BNC, VGA, HDMI выходы	VGA, HDMI выходы
Аудио входы, RCA	-	4	2
Операционная система	Embedded Linux OS		
Управление и настройка	USB- мышь		
Резервное копирование	USB 2.0 устройства хранения, USB-флэш		
Питание	DC 12В/2А(AC 100В ~ 240В 50/60HZ)		
Скорость записи в режиме AHD-M	25 к/с	-	20 к/с
Скорость записи в гибридном режиме	15 к/с	12 к/с	20 к/с
Скорость записи в режиме аналог	-	-	20 к/с

Отображение каналов	1,4 каналов одновременно	1,4,9 каналов одновременно	1,4,6,8,9,16,17 каналов одновременно
Формат сжатия видео	H.264		
Сетевой интерфейс	10/100 Ethernet		
Протокол	SMTP/ HTTP/ DHCP/ DDNS/ UPnP/ NTP/ облако		
Мобильные устройства	iOS, Android OS (приложение N-eye)		
Поддержка HDD	1x4TB SATA HDD 3,5"		
PTZ-управление	RS-485 (AD161M, ADMATRIX, BANKNOTE, DH-CC440, DH-MATRIX, DH-SD1, DH-SD2, EPTZ, HAIYU, HY, LG, LILIN, PANASONIC, PE5051K, PELCO-9750, PELCOASCII, PELCOD-S, PELCOD-S1, PELCOD, PELCOD1, PELCOP, PELCOP1, PELCOP-HK, PHILIPS, PIH-717, QT-2XXD, RM110A, SAE, SAMSUNG, SANLI, SANTACHI, SHARP, SONY, Videon-P, Videon-X, WV-CS850I, WV-CS850II, WV-CS950, YAAN)		

ГЛАВА 2. ОБЩИЙ ВИД УСТРОЙСТВА.

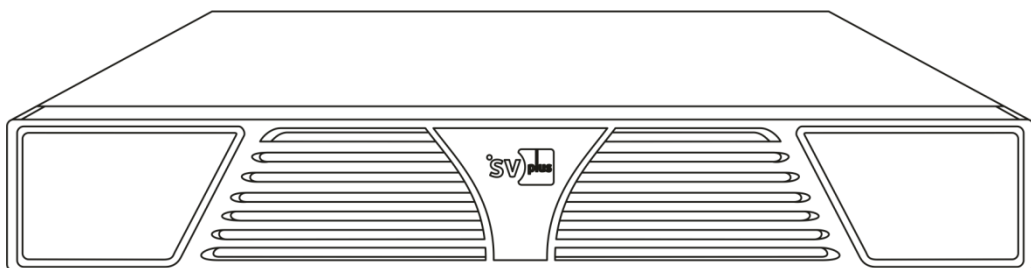

Лицевая панель R704, R708, R716

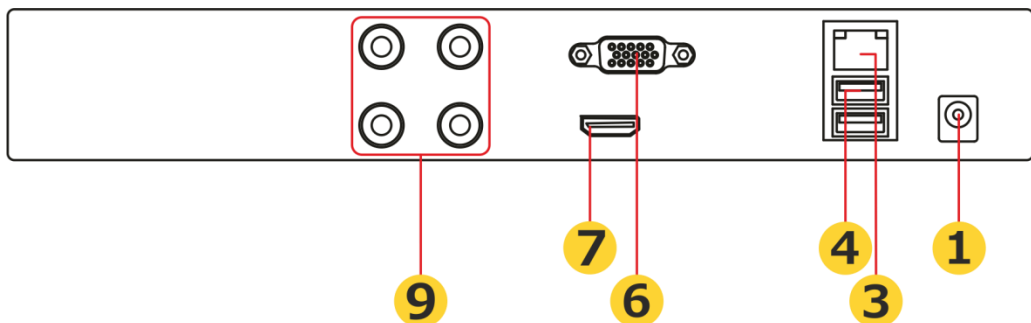

Задняя панель R704

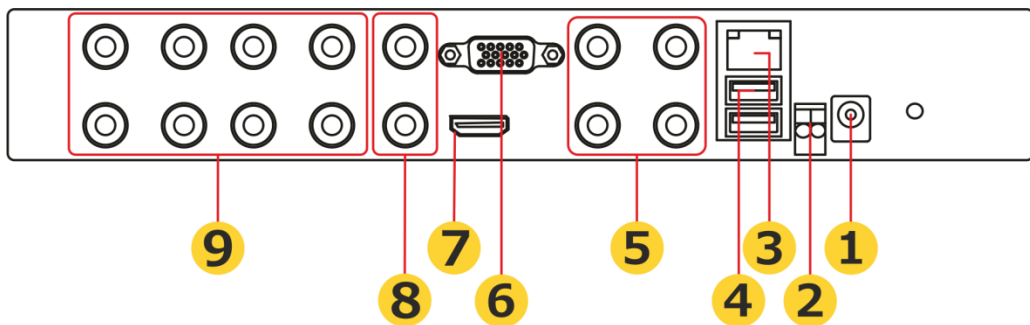

Задняя панель R708

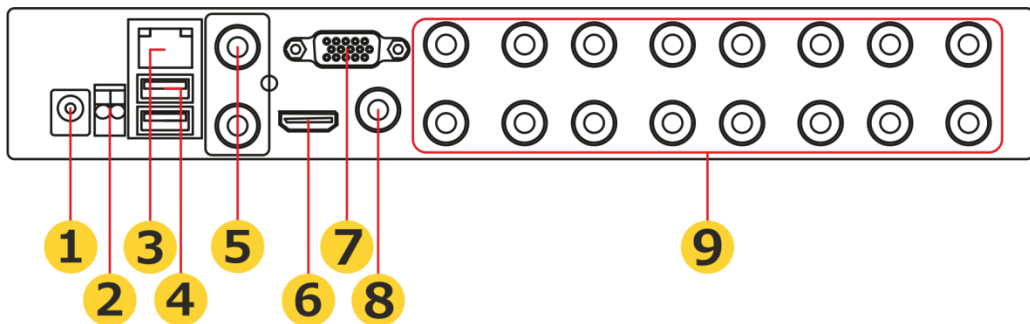

Задняя панель R716

1	Разъем для подключения к источнику питания постоянного тока (12 В)
2	Разъем RS-485 для подключения PTZ-камер
3	Разъем RJ 45 для подключения регистратора к сети Ethernet
4	USB 2.0 разъем для подключения мыши или USB-накопителя
5	Входные разъемы RCA для подключения микрофонов
6	Разъем VGA для подключения монитора
7	Разъем HDMI для подключения монитора
8	Выходной аудио разъем RCA / Выходной разъемы BNC для подключения монитора
9	Входные разъемы BNC для подключения камер

ГЛАВА 3. НАСТРОЙКА СИСТЕМЫ.

Управление данными регистраторами осуществляется посредством компьютерной мыши.

3.1. УПРАВЛЕНИЕ ПРИ ПОМОЩИ МЫШИ.

- ▶ Мышь является основным устройством управления регистратором.
- ▶ Подключите USB-мышь в USB-порт, который находится на задней панели

регистратора.

► Кнопки управления:

- быстрое меню: щелкните правой кнопкой мыши для того чтобы войти в меню регистратора/выйти из подменю;
- нажатие левой клавиши мыши позволит вам зайти в подменю;
- использование мыши для изменения настроек.

3.2. УСТАНОВКА ЖЕСТКОГО ДИСКА.

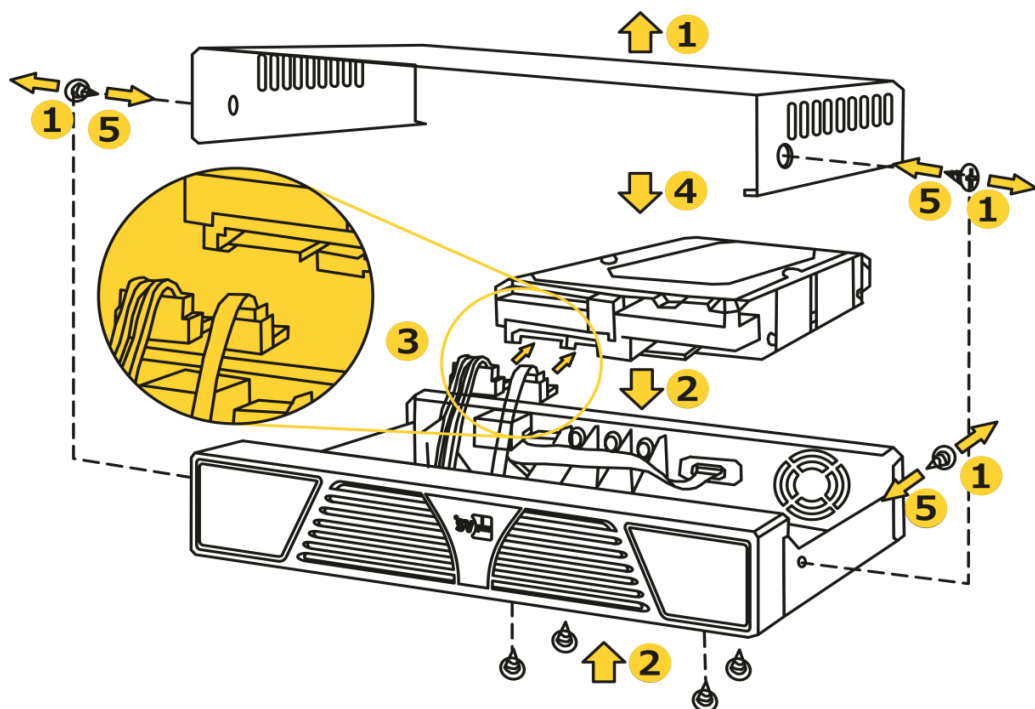

1. Открутить 4 винта и снять крышку видеорегистратора.
2. Поместить жесткий диск в регистратор и закрепите его 4-мя винтами.
3. Подключить SATA-кабель данных и кабель питания к жесткому диску.
4. Закрывать крышку регистратора.
5. Закрепить крышку 4-мя винтами.

ПРИМЕЧАНИЕ: Жёсткий диск в комплект поставки не входит.

3.3. ПОКЛЮЧЕНИЕ КАМЕРЫ.

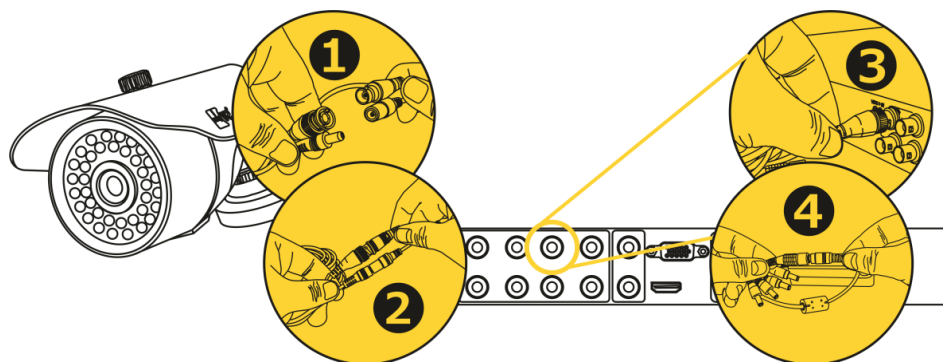

1. Соединить видеоразъём комбинированного кабеля с соответствующим видеоразъёмом видеокамеры.
2. Соединить разъем питания комбинированного кабеля с соответствующим разъемом питания камеры.
3. Соединить второй видеоразъём (видеовыход) комбинированного кабеля с видеовходом видеорегистратора.
4. Соединить блок питания для камеры с разветвителем питания.

3.4. ПОДКЛЮЧЕНИЕ К БЛОКУ ПИТАНИЯ.

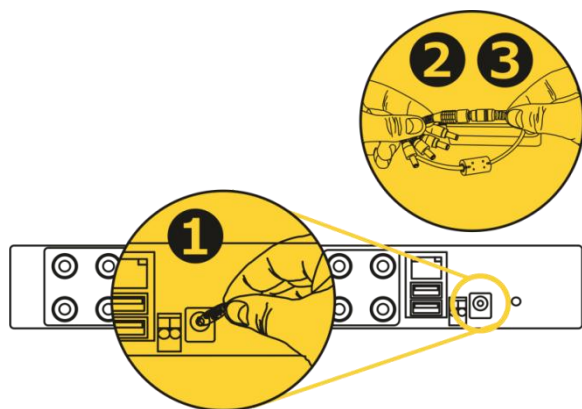

1. Подключить блок питания в гнездо видеорегистратора.
2. Соединить блок питания для камеры с разветвителем питания.
3. Каждый отдельный разъем разветвителя питания соединить с соответствующим разъемом питания комбинированного кабеля.

3.5. ПОДКЛЮЧЕНИЕ К МОНИТОРУ.

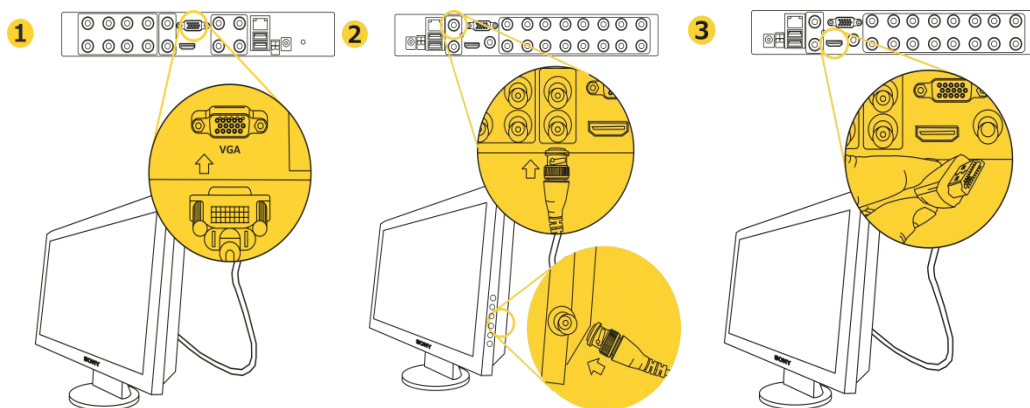

1. Монитор с VGA выходом подключить к видеорегистратору соответствующим кабелем.
2. Монитор с AV выходом подключить к видеорегистратору соответствующим кабелем.
3. Монитор с HDMI выходом подключить к видеорегистратору соответствующим кабелем.

ПРИМЕЧАНИЕ: Мониторы в комплект поставки не входят.

3.6. ПОДКЛЮЧЕНИЕ К СЕТИ ИНТЕРНЕТ.

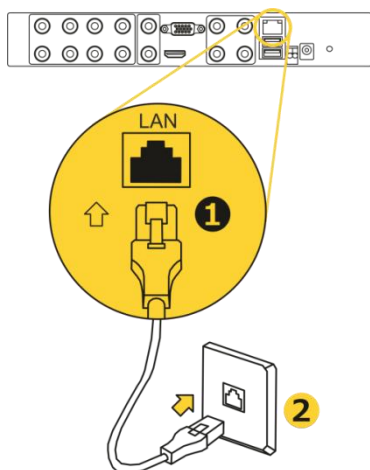

1. Подключить LAN-кабель к соответствующему входу видеорегистратора.
2. Подключить видеорегистратор посредством сетевого кабеля к сети интернет/роутеру/сетевой розетке.

3.7. ВКЛЮЧЕНИЕ СИСТЕМЫ.

Подключите кабель питания к разъему DC12V, расположенному на задней панели регистратора. После загрузки устройства прозвучит звуковой сигнал, который сообщит о

готовности к работе. Если устройство было перезагружено некорректно, то последующая загрузка будет произведена с последними корректными настройками.

3.8. ВЫКЛЮЧЕНИЕ СИСТЕМЫ.

Существует два способа выключить устройство:

- а) с помощью меню;
- б) путем перемещения на задней панели переключателя в положение **«Выключить»** (при его наличии).

3.9. ВХОД В СИСТЕМУ.

При первой загрузке регистратора на экране появится мастер настройки устройства (Загрузчик), как показано ниже:

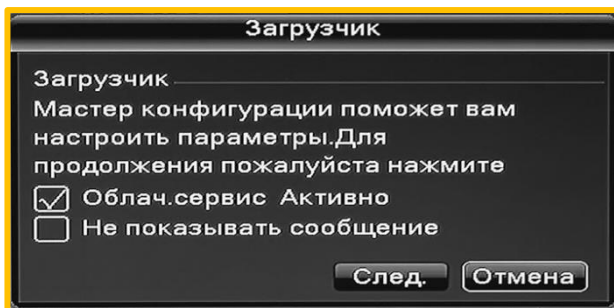

Отметьте галочкой пункт **«Облачный сервис Активно»**, если необходимо активировать функцию облачного сервиса (см. пункт 2 Приложения, «Доступ к регистратору при помощи облачного сервера»).

Если вы не хотите, чтобы окно мастера настроек отображалось при каждой загрузке регистратора, отметьте галочкой пункт **«Не показывать сообщение»**.

Нажмите кнопку **«След.»**, на экране отобразится окно, как показано ниже:

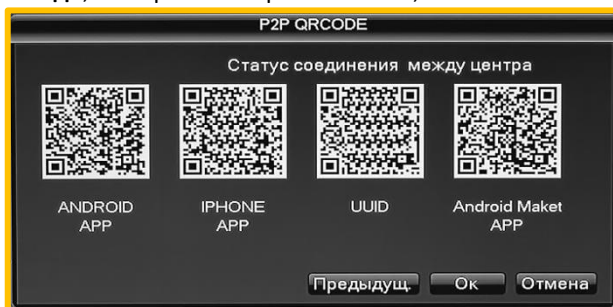

Воспользуйтесь любым приложением для считывания QR кодов, установленным на вашем смартфоне, чтобы скачать мобильное приложение для работы с регистратором. Смартфон должен быть подключен к сети Интернет. Доступны мобильные приложения для iPhone и Android. Так же, считав код **«UUID»**, вы можете получить серийный номер регистратора.

Нажмите кнопку **«Ок»** для выхода из мастера настроек.

Для входа в систему необходимо ввести заводские логин/пароль (admin/«123456»), в дальнейшем в настройках регистратора можно сменить учетную запись.

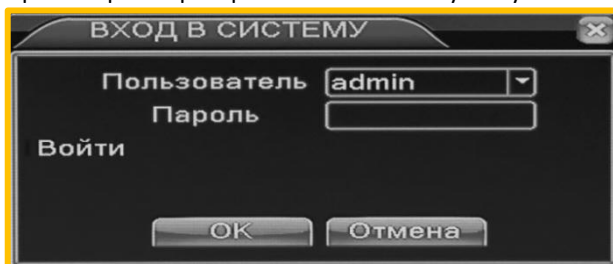

ПРИМЕЧАНИЕ. Если пароль **3** раза был введен неправильно, то устройство заблокируется на временной промежуток до 30 минут.

Если пароль **5** раз введен неправильно, будет блокирована учетная запись. **БУДЬТЕ ОЧЕНЬ ВНИМАТЕЛЬНЫ ПРИ ВВОДЕ ПАРОЛЯ.**

3.10. ПРЕДВАРИТЕЛЬНЫЙ ПРОСМОТР.

Чтобы выбрать опцию переключения между окнами, щелкните правой клавишей мыши. Системная дата, время и ID видеорегистратора в правом верхнем углу, имя канала отображается в каждом просматриваемом окне. Также в каждом окне показываются статус видеонаблюдения и состояния тревоги.

1		Ведется запись	2		Потеря видео сигнала
3		Обнаружение движения	4		Включение/выключение аудио потока

3.11. БЫСТРОЕ МЕНЮ.

В режиме просмотра нажатие правой клавишей мыши вызывает быстрое меню:

Пункты быстрого меню

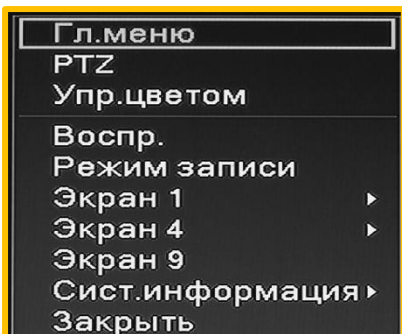

Главное меню: Вход в основное меню регистратора.

PTZ: Вход в меню управления поворотными камерами.



Упр. цветом: Вход в меню настройки экрана.

Режим записи: Статус записи по каналам.

Экран 1, 4, 6, 8, 9, 16, 17: Настройка сетки каналов.

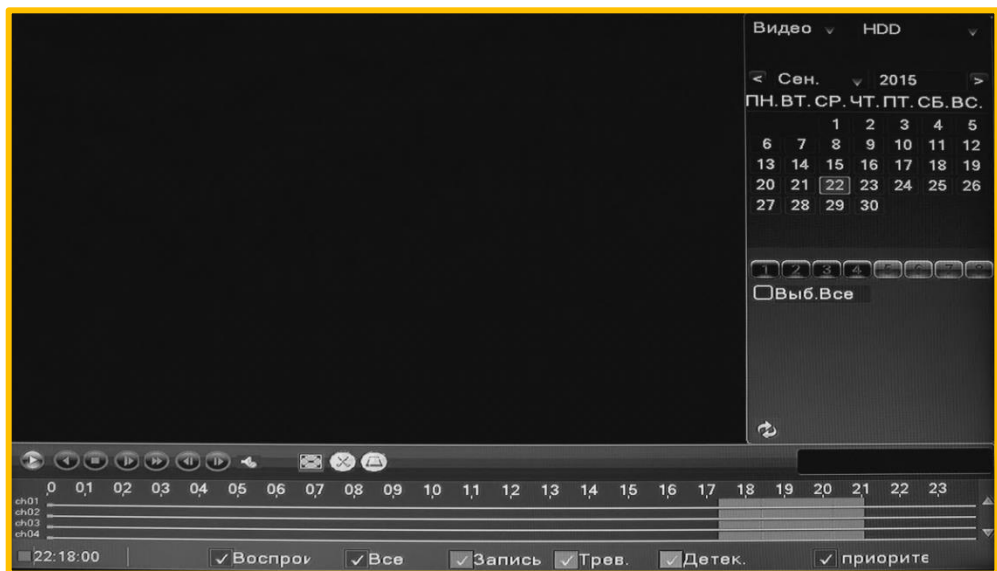
Воспроизведение: Вход в меню воспроизведения.



Кнопка	Функция	Кнопка	Функция
	Воспроизведение		Пауза
	Стоп		Воспроизведение назад
	Замедленное воспроизведение вперед		Ускоренное воспроизведение вперед
	Предыдущий файл		Следующий файл
	Вкл/выкл аудио потока		Открыть на весь экран
	Вырезать		Копирование архива

ПРИМЕЧАНИЕ. Количество одновременно просматриваемых каналов в режиме воспроизведения зависит от модели видеорегистратора и режима его работы. Для воспроизведения жёсткий диск должен работать в режимах «Чтение/Запись» или «Только чтение».

Системная информация: Информация о системе (Управление HDD, Устройства, ЛОГ, VPS, ВЕРСИЯ, ОНЛАЙН).

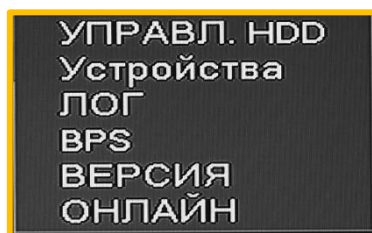

► ШАГ 1. Управление HDD.

Для входа в меню, необходимо открыть вкладку **«УПРАВЛ. HDD»** в **быстром меню либо в главном**: Описание данного пункта смотри ст.28 пункт 3.11.7 основная страница ШАГ 1.

► ШАГ 2. Устройства.

Для входа в меню, необходимо открыть вкладку **«Устройства»**, как показано ниже:

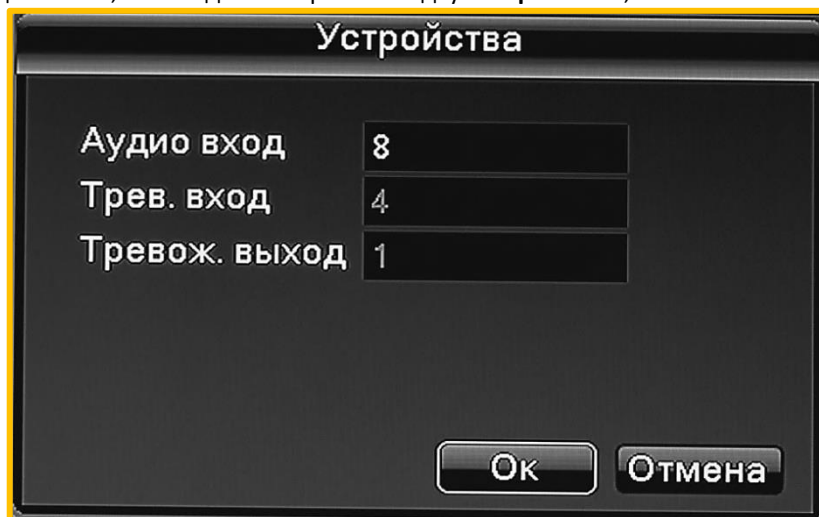

Информация о регистраторе.

► ШАГ 3. ЛОГ.

Для входа в меню, необходимо открыть вкладку **«ЛОГ»**, как показано ниже:

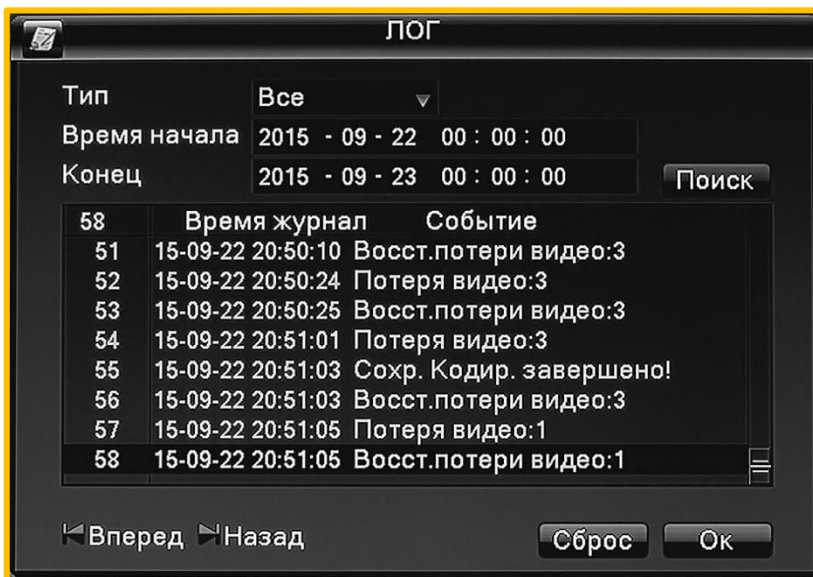

Журнал событий отсортирован по типу произошедших тревожных событий за определенный промежуток времени.

Поиск по журналу событий: Выберите тип события, которое необходимо просмотреть, введите начальную и конечную даты событий. Для поиска необходимо нажать кнопку «Поиск».

► ШАГ 4. BPS.

Для входа в меню, необходимо открыть вкладку «BPS», как показано ниже:

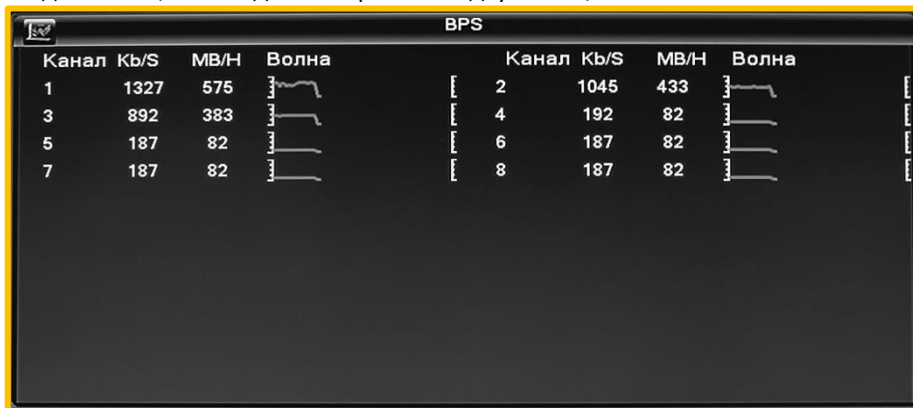

Здесь отображается информация о скорости потока на каналах (кб/с) и скорости записи с каналов (Мб/час).

► ШАГ 5. ВЕРСИЯ.

Для входа в меню, необходимо открыть вкладку «ВЕРСИЯ», как показано ниже:

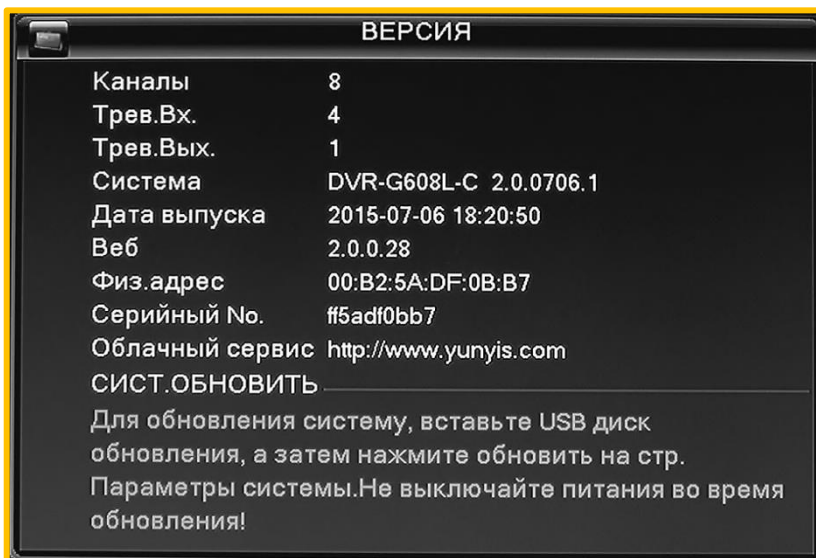

Отображается основная информация, а именно количество каналов, версия ПО, дата выпуска, серийный номер, адрес облачного сервиса и т.д.

► ШАГ 6. ОНЛАЙН.

Для входа в меню, необходимо открыть вкладку «ОНЛАЙН», как показано ниже:

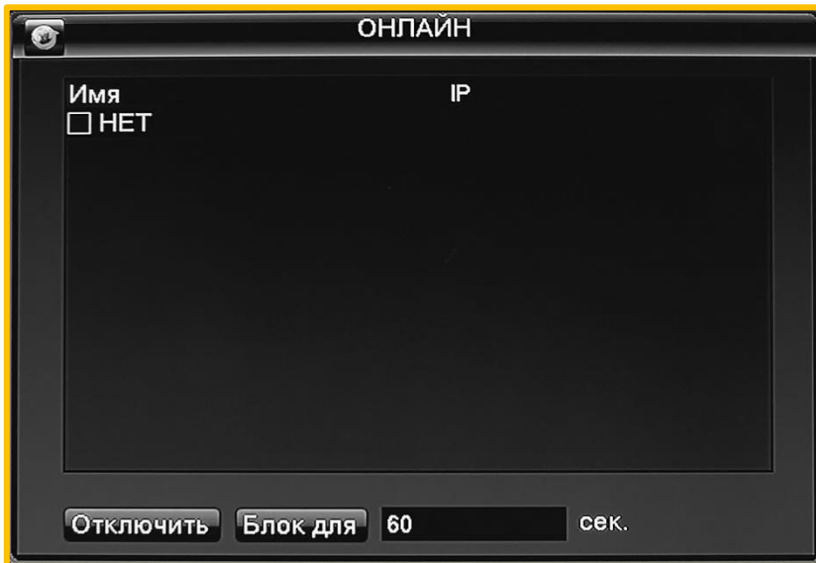

Список удаленно подключенных пользователей. Можно отключить доступ одновременно, либо заблокировать подключение IP адреса к данному устройству.

Закреть: Выход, из учетной записи, выключение и перезагрузка системы. После выхода из учетной записи для входа в главное меню потребуются авторизация пользователя.

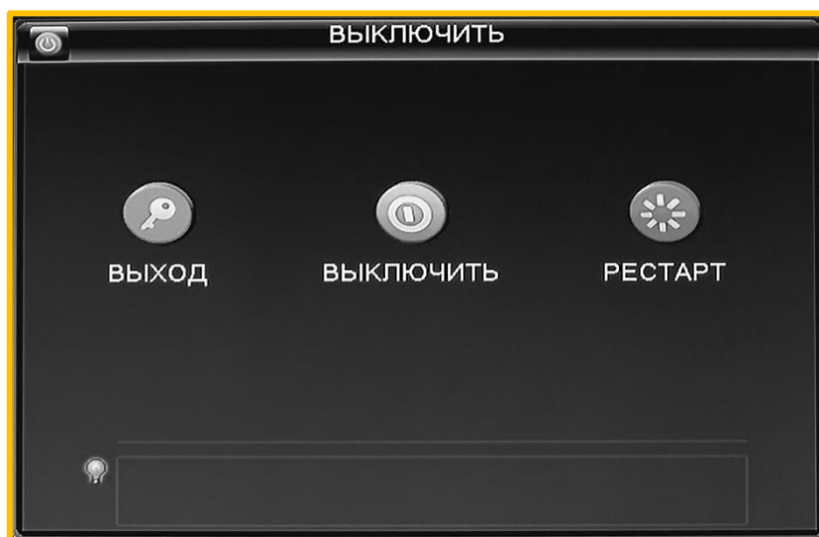

3.11.1. ГЛАВНОЕ МЕНЮ.

Главное меню состоит из пунктов: «Режим записи», «Запись», «Архив», «Сеть», «PTZ», «Управ. HDD», «P2P QR CODE», «Система»:



3.11.2. РЕЖИМ ЗАПИСИ.

Для входа в меню, необходимо открыть вкладку «Режим записи», как показано ниже: Проверьте текущий статус канала: «есть галочка»- запись выключена, «нет галочки»- запись включена.

Используйте быстрое меню для входа в интерфейс управления записью.



Расписание: Запись согласно настройкам расписания.

Вручную: Соответствующий канал начнет запись независимо от того, в каком состоянии он находится.

Стоп: Соответствующий канал приостановит запись независимо от того, в каком состоянии он находится.

3.11.3. ЗАПИСЬ.

Для входа в меню, необходимо открыть вкладку «Запись», как показано ниже:

► ШАГ 1. База.

Для входа в меню, необходимо открыть вкладку «База», как показано ниже:

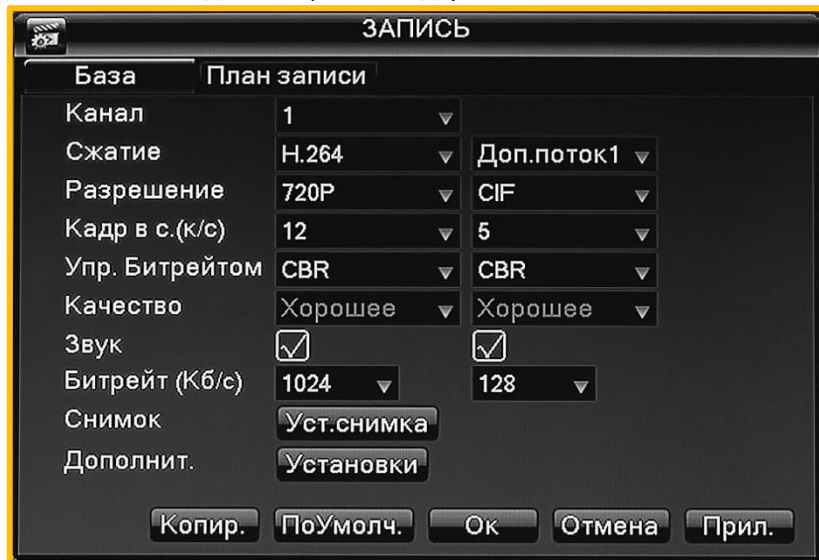

ПРИМЕЧАНИЕ. Разрешение записи зависит от выбранного режима работы. При выборе режима работы только AHD-M или только Аналог 960Н, доступны только соответствующие разрешения.

ОСНОВНОЙ ПОТОК.

Канал: Выберите номер канала.

Сжатие: Стандартный кодек сжатия H.264.

Разрешение: Можно выбрать следующие разрешения записи: AHD-M (1280x720), 960Н(960x576).

Число кадров: Можно выставить количество кадров в секунду в стандарте PAL - 1-25 кадров, в стандарте NTSC - 1-30 кадров.

Упр. Битрейтом: Здесь можно выбрать тип битрейта, используемого при записи. При постоянном битрейте (CBR) поддерживается фиксированная скорость кодирования видео. Переменный же (VBR) позволяет регистратору самостоятельно менять битрейт в соответствии с динамичностью сцены (количеством движения в кадре).

Качество: Установка качества изображения. Можно задать один из 6 уровней качества.

Звук: Включение/выключение записи звука на каналах.

Битрейт: Установка значений потока при постоянном битрейте (CBR).

ВНЕШНИЙ ПОТОК.

Разрешение: Можно выбрать следующие разрешения записи: CIF (352x288).

Число кадров: Можно выставить количество кадров в секунду в стандарте PAL - 1-25 кадров, в стандарте NTSC - 1-30 кадров.

Упр. Битрейтом: Здесь можно выбрать тип битрейта, используемого при записи. При постоянном битрейте (CBR) поддерживается фиксированная скорость кодирования видео. Переменный же (VBR) позволяет регистратору самостоятельно менять битрейт в соответствии с динамичностью сцены (количеством движения в кадре).

Качество: Установка качества изображения. Можно задать один из 6 уровней качества.

Звук: Включение/выключение записи звука на каналах.

Битрейт: Установка значений потока при постоянном битрейте (CBR).

Снимок: Настройки отправления снимков при тревоге на FTP сервер.

Дополнительно: Установки отображаемой информации на экране.

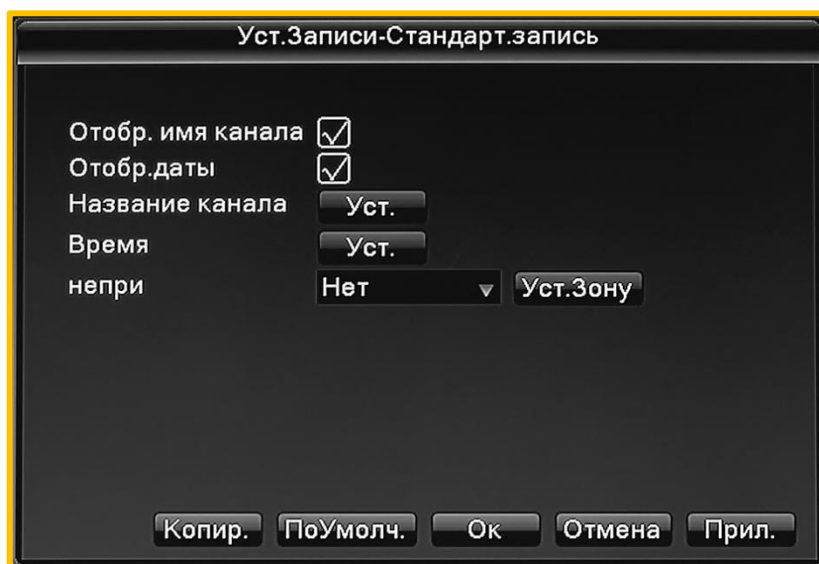

Отобр. имя канала: Включение/выключение отображения имени каналов.

Отобр. даты: Включение/выключение отображения времени и даты на каналах.

Название канала: Изменение положения имени на дисплее.

Время: Изменение положения времени и даты на дисплее.

Непри: Установка маскирующих (приватных) областей на канале. Возможность установки до 2-х изменяемых прямоугольных зон.

► ШАГ 2. План записи.

Для входа в меню, необходимо открыть вкладку «План записи», как показано ниже:

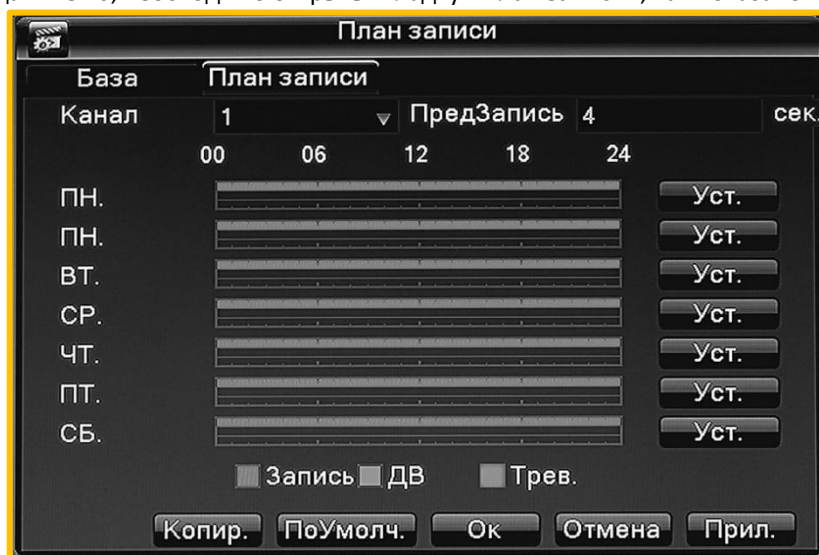

Канал: Выберите соответствующий номер канала.

Предзапись: Запись 1-5 секунд до начала события (движения, тревоги).

Календарь: Отображает время и день недели записываемого видео. Зеленым отображается постоянная запись, желтым запись по движению, красным по тревоге.

Установки: Установка периода записи.

План

Тип записи	Запись	ДВ	Трев.
Период 1 00 : 00 - 24 : 00	<input checked="" type="checkbox"/>	<input type="checkbox"/>	<input type="checkbox"/>
Период 2 00 : 00 - 24 : 00	<input type="checkbox"/>	<input type="checkbox"/>	<input type="checkbox"/>
Период 3 00 : 00 - 24 : 00	<input type="checkbox"/>	<input type="checkbox"/>	<input type="checkbox"/>
Период 4 00 : 00 - 24 : 00	<input type="checkbox"/>	<input type="checkbox"/>	<input type="checkbox"/>
Период 5 00 : 00 - 24 : 00	<input type="checkbox"/>	<input type="checkbox"/>	<input type="checkbox"/>
Период 6 00 : 00 - 24 : 00	<input type="checkbox"/>	<input type="checkbox"/>	<input type="checkbox"/>

Выб.Все

ПН. ПН. ВТ. СР.

ЧТ. ПТ. СБ.

Тип записи: Выберите период записи, которая будет осуществляется в выбранный интервал времени.

Дни недели: Выберите день недели, к которому будет применяться период.

Поставьте галочки напротив типа записи: постоянная запись, по движения или по тревоге.

3.11.4. АРХИВ.

Для входа в меню, необходимо открыть вкладку «Архив», как показано ниже:

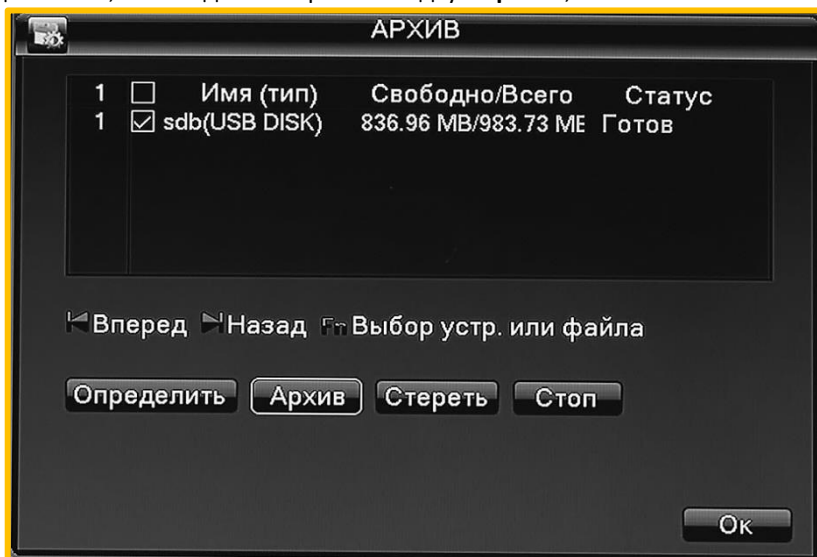

Выберите подключенное USB устройство, нажмите кнопку «Архив», в открывшемся окне выберите тип записи, канал, дату начала и окончания записи, после этого нажмите кнопку «Добавить». Выделите галочками необходимые файлы для копирования и формат записей «AVI», нажмите кнопку «Старт». После завершения процесса копирования система выдаст сообщение об удачном завершении копирования.

3.11.5. СЕТЬ.

Для входа в меню, необходимо открыть вкладку «Сеть», как показано ниже:



► ШАГ 1. База.

Для входа в меню, необходимо открыть вкладку «База», как показано выше.

Необходимо вручную задать IP-адрес регистратору в соответствии с параметрами вашей сети: подсеть, маска сети и шлюз.

DHCP: Включить/выключить режим DHCP.

IP-адрес: Введите IP-адрес в соответствии с подсетью, в которой находится устройство (по умолчанию IP-адрес 192.168.1.10).

Маска подсети: Введите маску в соответствии с маской сети, в которой находится устройство (по умолчанию маска 255.255.255.0).

Шлюз: Введите шлюз в соответствии со шлюзом сети, в котором находится устройство (по умолчанию 192.168.1.1).

Основной DNS: Введите адрес DNS сервера (по умолчанию 192.168.1.1).

Дополнительный DNS: Введите адрес DNS сервера (по умолчанию 8.8.8.8).

Физ. адрес: MAC-адрес устройства.

► ШАГ 2. Расширенные настройки.

Для входа в меню, необходимо открыть вкладку «Расшир», как показано ниже:

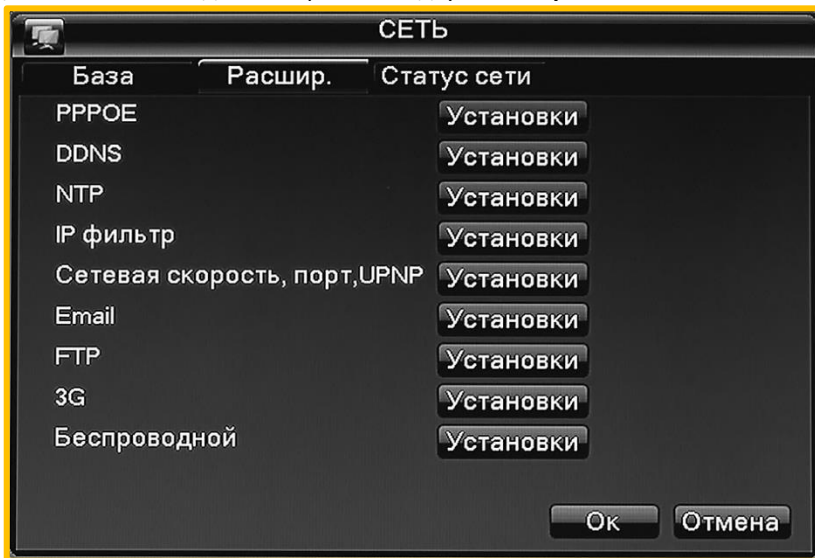

PPPoE: Настройка подключения через PPPoE. Введите логин и пароль, предоставленные вашим провайдером услуг Интернет. После сохранения настроек регистратор автоматически перезагрузится. После перезагрузки система установит соединение с сетью по протоколу PPPoE, после удачного соединения IP-адрес автоматически изменится как динамический, полученный по сети WAN.

DDNS: Включить/выключить DDNS-сервер. Выберите DDNS-сервер из списка: CN99, dyndns, Opaу, no-ip, NETNVR, DVRIPC CN, DVRIPC NET, IVS168, ALIVE. Введите домен, имя пользователя и пароль, зарегистрированные на одном из выбранных серверов.

NTP: Включение/выключение синхронизации регистратора с NTP-сервером. Необходимо ввести адрес сервера, порт, период обновления.

IP-фильтр: Настройка фильтрации сетевых подключений (черный /белый список IP-адресов).

UPNP: Включение/выключение сервиса. Введите порты для проброса на роутере (TCP порт 8000, HTTP порт 80, Телефонный порт 5000).

EMAIL: Настройка отправки уведомлений на почту. Введите SMTP-сервер в соответствии с сервером используемого почтового клиента. Введите SMTP-порт в соответствии с портом используемого почтового клиента. Включить/выключить отпарку писем с шифрованием. Введите адрес почты, пароль, адрес отправителя, адрес получателя, название тревожного сообщения.

ПРИМЕЧАНИЕ. При настройке почты используется порт SMTP 465 с шифрованием. В аккаунте g-mail для корректной работы предварительно необходимо в настройках безопасности включить поддержку непроверенных приложений.

FTP: Включение/выключение отправки данных (скриншотов) на FTP сервер. Введите IP-адрес, порт, имя пользователя и пароль сервера. Выберите максимальный размер данных загружаемых на сервер, затем введите имя каталога для сохранения данных.

3G: Настройка подключения через 3G модем. Введите точку доступа, номер дозвона, имя пользователя и пароль 3G-модема (все данные предоставляется провайдером). После удачного соединения в поле появится IP-адрес регистратора.

Беспроводной (Wifi): Настройка подключения к Wi-Fi сетям при помощи USB Wi-Fi адаптера. Выберите найденную сеть, введите ключ, выберите тип защиты и авторизацию.

ПРИМЕЧАНИЕ. Настройки 3G, Wi-Fi, FTP доступны только для регистратора R708.

► ШАГ 3. Статус сети.

Для входа в меню, необходимо открыть вкладку «Статус сети», как показано ниже:

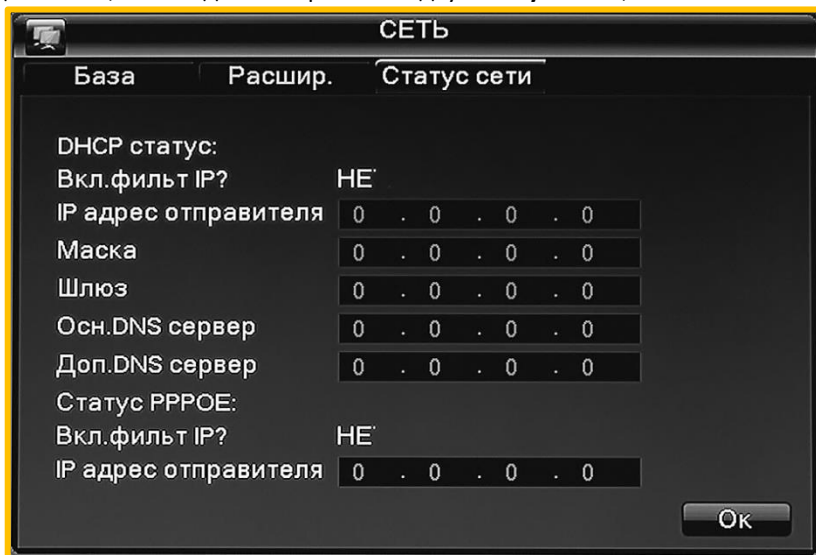

Отображается статус сети регистратора, работает только при включенном DHCP в базовых настройках сети.

3.11.6. PTZ.

Для входа в меню, необходимо открыть вкладку «PTZ», как показано ниже:



Канал: Каналы настройки PTZ.

Режим контроля: Можно выбрать либо устройства RS485 либо коаксиал(при поддержке камер).

Протокол: Выберите протокол, соответствующий марке подключаемой камеры (AD161M, ADMATRIX, BANKNOTE, DH-CC440, DH-MATRIX, DH-SD1, DH-SD2, EPTZ, HAIYU, HY, LG, LILIN, PANASONIC, PE5051K, PELCO-9750, PELCOASCII, PELCO D-S, PELCO D-S1, PELCO D, PELCO D1, PELCO P, PELCO P1, PELCO P-HK, PHILIPS, PIH-717, QT-2XXD, RM110A, SAE, SAMSUNG, SANLI, SANTACHI, SHARP, SONY, Videon-P, Videon-X, WV-CS850I, WV-CS850II, WV-CS950, YAAN).

Адрес: Выберите адрес камеры, соответствующий адресу подключаемого устройства.

Битрейт: Выберите скорость обмена данными, соответствующую подключаемой камере (1200, 2400, 4800, 9600, 19200, 34800, 57600, 115200).

Бит данных: Выбор 4 значений: 5, 6, 7, 8.

Стоповый бит: Выбор 2 значений: 1, 2.

Четность: Выбор 5 значений: нет, нечет, чет, марк, пусто.

ПРИМЕЧАНИЕ/ В регистраторе R704 отсутствует разъем RS485 для подключения PTZ устройств.

Для входа в меню управления PTZ необходимо в быстром меню открыть вкладку «PTZ».



Кнопки управления **PTZ** приведены в таблице:

Функции:	
Пульт управления	Виртуальный ПУ камерой, посредством стрелок
Зум	Увеличение/уменьшение изображения
Фокус	Настройка фокуса
Диафрагма	Открытие/закрытие диафрагмы
Скорость	Скорость вращения камеры
Установка	Открыть меню настроек
Слежение	Включение сканирования
Страницы	Переключение между режимами настройки
Отмена	Выход из режима управления
Установка	
Пресет	Для установки точек обхода камеры введите номер пресета. Для сохранения точки нажмите «установка», для удаления – «удалить предустановку».
Тур	Для установки режима патрулирования введите номер пресета, созданные ранее точки обхода, время задержки в точке, скорость перемещения камеры.
Шаблон	Для установки круиза камеры выберите номер шаблона, для начала круиза нажмите «Начать», для окончания – «Конец».
Граница	Для настройки перемещения камеры между двумя точками установите камеру в первое положение, нажмите «влево», переместите камеру в другое положение, нажмите «вправо».

PTZ путь: Запуск автосканирования (активно при поддержке камерой).

Для вызова созданных установок необходимо в виртуальном пульте нажать кнопку «Смена страницы»:

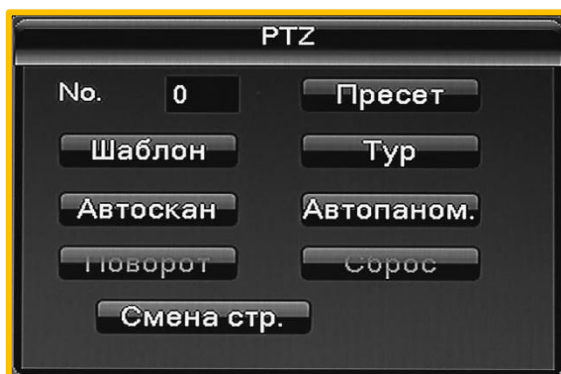

№	Номер предустановки.
Пресет	Запуск ранее созданных пресетов.
Шаблон	Запуск круиза камеры.
Автосканирование	Запуск автосканирования, предварительно настроенного в меню камеры.
Поворот	Запуск функции поворота, если камера её поддерживает.
Тур	Запуск патрулирования.
Сброс	Сброс всех созданных предустановок.
Автопанорамирование	Запуск функции, если камера её поддерживает.

Для вызова настроек внешних устройств необходимо в виртуальном пульте нажать кнопку «Смена страницы»:



Прямое AUX уг	Выберите внешнее устройство для управления
Номер AUX	Введите номер внешнего устройства
Смена страницы	Переход в следующее меню

3.11.7. УПРАВЛЕНИЕ HDD.

Для входа в меню, необходимо открыть вкладку «Управление HDD», как показано ниже:

► ШАГ 1. HDD.

Для входа в меню, необходимо открыть вкладку «HDD», как показано ниже:

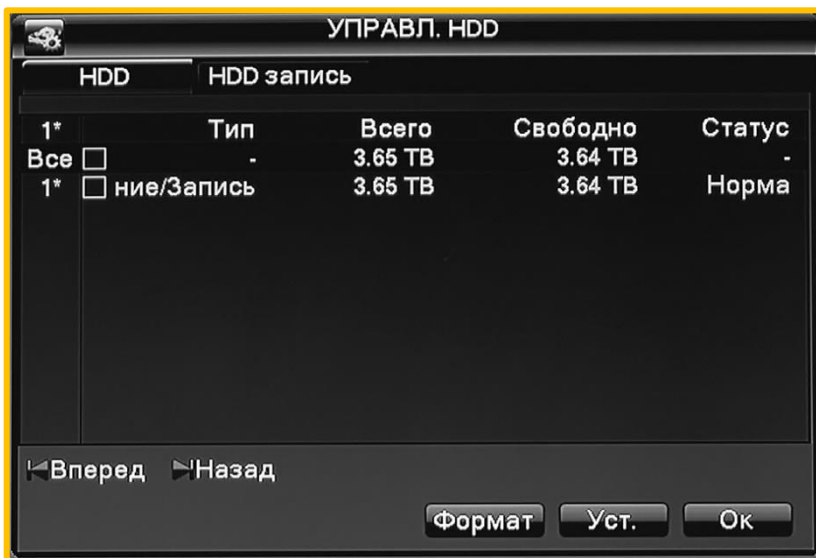

Здесь отображается информация о подключенных жестких дисках. Можно посмотреть объем HDD, свободное место на диске, статус работы HDD и т.д.

Формат: Форматирование выбранного жесткого диска.

► ШАГ 2. HDD запись.

Для входа в меню, необходимо открыть вкладку «HDD запись», как показано ниже:



Время начала всех записей, конец всех записей.

3.11.8. P2P QR CODE.

Для входа в меню, необходимо открыть вкладку «P2P QR CODE», как показано ниже:

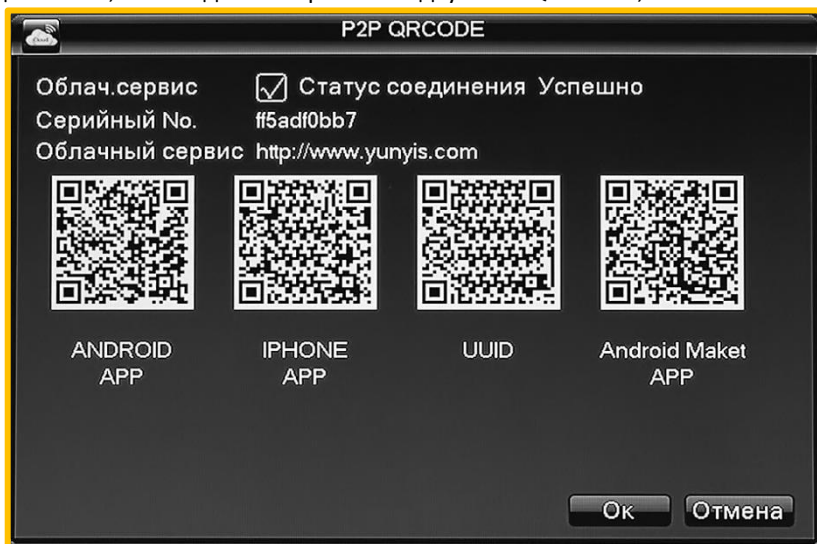

Информация об облачном сервисе. Статус подключения к облаку, серийный номер регистратора, адрес облачного сервиса. QR коды для скачивания мобильных приложений и код с серийным номер регистратора.

3.11.9. СИСТЕМА.

Меню система состоит из пунктов: «Основной», «Аккаунт», «Режим выбора», «Экран», «Умолчание», «Авто обслуж.», «Обновить», «Тревога»:

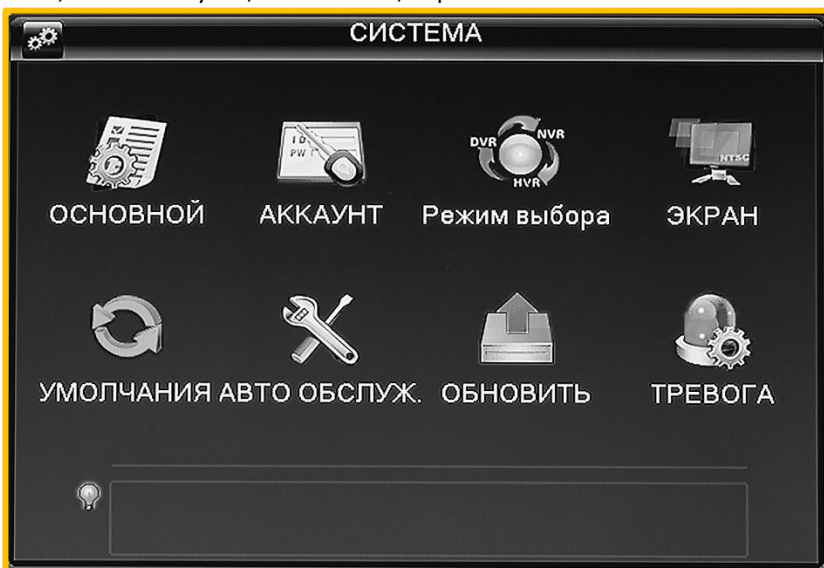

3.11.10. ОСНОВНОЙ.

Для входа в меню, необходимо открыть вкладку «Основной», как показано ниже:

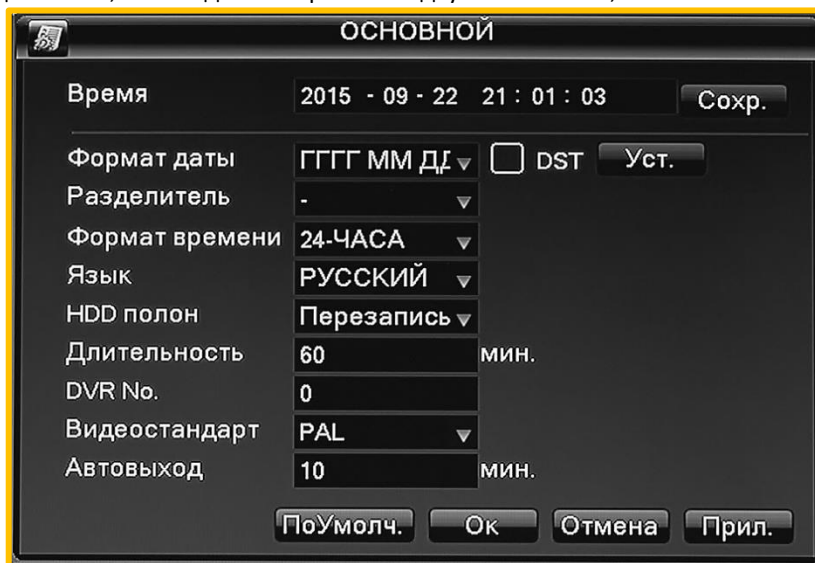

Системное время: Установить текущую дату и время системы видеорегистратора.

Формат даты: Возможны три варианта формата даты: ГГГГ ММ ДД, ММ ДД ГГГГ и ДД ММ ГГГГ.

Разделитель даты: Возможны три варианта разделителя: «.», «-» или «/».

Формат времени: 24-часовой формат и 12-часовой формат.

Язык: Можно выбрать язык из множества предложенных вариантов.

HDD полон: Можно выбрать два режима после заполнения жесткого диска регистратора: перезаписывать данные (удаляя более старые записи) или остановить запись.

Длительность: Продолжительность записи файла на диск (по умолчанию 60 минут).

DVR №: Номер вашего регистратора.

Видеостандарт: Переключение стандартов изображения - PAL/NTSC.

Авто выход: Автоблокировка учетной записи пользователя через определенное количество времени (через заданное время регистратор для входа в меню запросит авторизацию пользователя).

3.11.11. АККАУНТ.

Для входа в меню, необходимо открыть вкладку «Аккаунт», как показано ниже:



ПРИМЕЧАНИЕ. Максимальный объем символов, составляющих имя пользователя и имя группы пользователей, составляет 7 символов, пробел в начале или в конце строки недопустим, допускается только в середине. Допустимые символы: буквы, цифры, знак подчеркивания, знак минуса, точка. Количество пользователей и групп не ограничено. Пользователь, обладающий правами администратора, может изменять собственный пароль и пароли других пользователей.

Добавление пользователя: Создание нового пользователя.

Изменение пользователя: Изменение атрибутов пользователя.

Изменение группы: Изменение атрибутов группы.

Добавление группы: Создание новой группы пользователей.

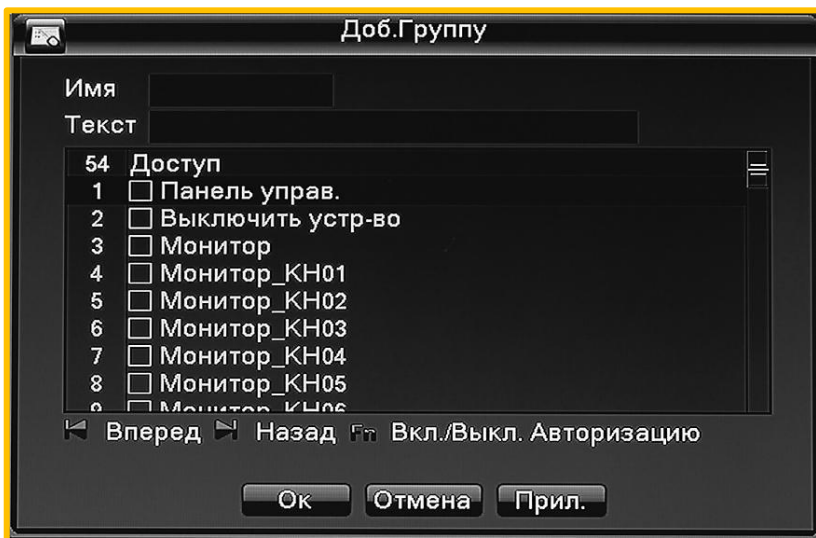

Введите имя группы, примечание (если необходимо). Выберите необходимые права доступа данной группе.

Добавление пользователя: Создание нового пользователя.

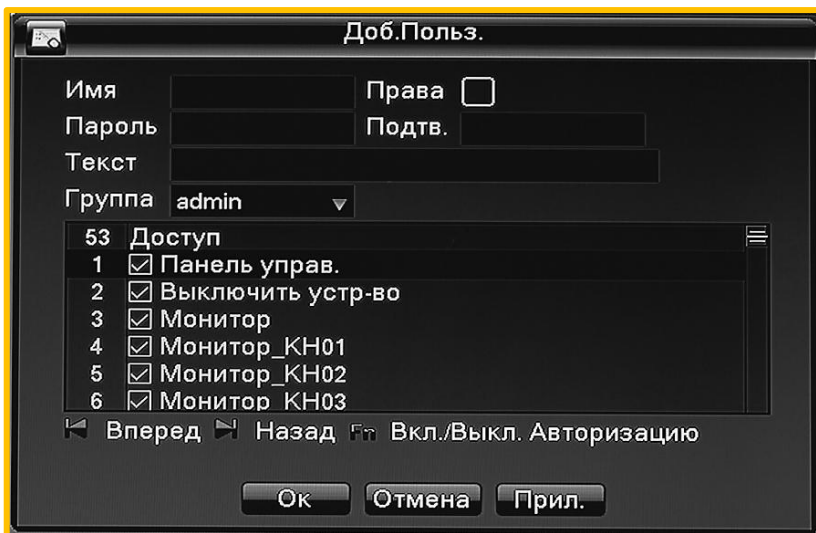

Введите имя пользователя и пароль. Выберите группу и определите, будет ли эта учетная запись принадлежать отдельному пользователю или множеству пользователей одновременно.

После назначения прав пользователю, который находится в группе, они становятся подклассом группы.

Для удаления группы (пользователя) необходимо, в основном меню аккаунта нажать кнопку «изменить», в открывшемся окне выбрать необходимую (го) группу (пользователя) и нажать кнопку «удалить».

Изменение пароля: Изменение пароля пользователя, пароль содержит 6 символов.

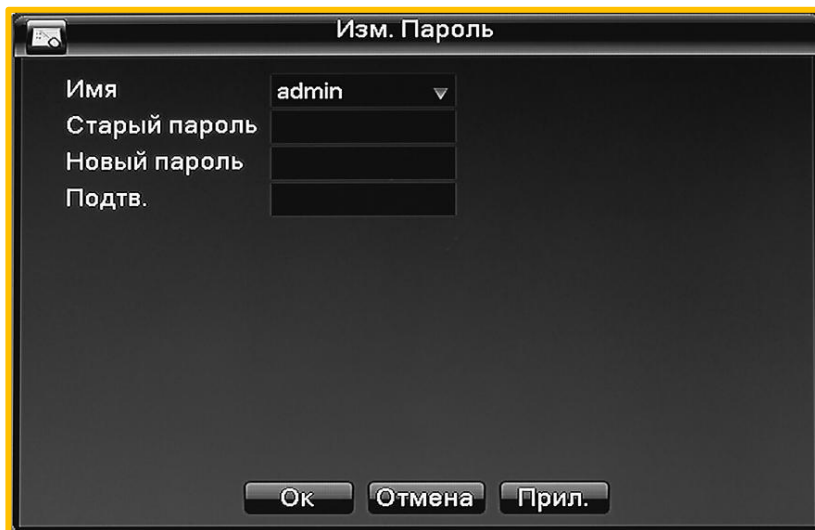

Изм. Пароль

Имя admin

Старый пароль

Новый пароль

Подтв.

Ок Отмена Прил.

Выберите пользователя, которому необходимо сменить пароль. Введите старый пароль, затем новый, подтвердите новый пароль.

3.11.12. РЕЖИМ ВЫБОРА.

Для входа в меню, необходимо открыть вкладку «Режим выбора», как показано ниже:

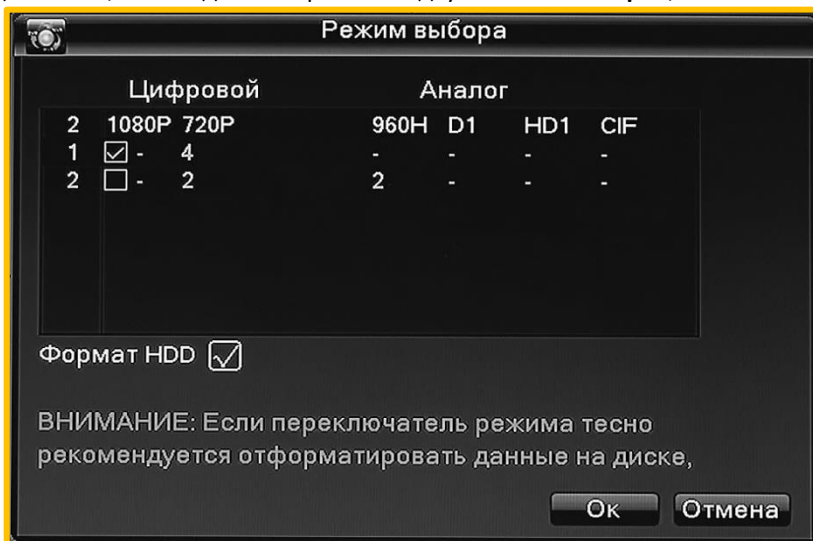

Режим выбора

Цифровой			Аналог			
2	1080P	720P	960Н	D1	HD1	CIF
1	<input checked="" type="checkbox"/>	- 4	-	-	-	-
2	<input type="checkbox"/>	- 2	2	-	-	-

Формат HDD

ВНИМАНИЕ: Если переключатель режима тесно рекомендуется отформатировать данные на диске,

Ок Отмена

Режим выбора: Выбор режима работы регистратора (количество и разрешение подключаемых аналоговых и АHD камер).

В данном пункте меню в виде таблицы представлены возможные режимы работы регистратора. Таблица разделена на две части: Цифровой (АHD-М 720P) и Аналог (960Н). Выбор режима работы осуществляется установкой галочки (слева) на соответствующей

строке режима работы (например, выбран режим работы регистратора, при котором к нему можно подключить до 4 АHD-М камер с максимальным разрешением 720P). После смены режима работы видеорегистратор запросит пароль «1» и система будет перезагружена. При смене режима так же можно отформатировать жесткий диск, для этого необходимо установить галочку в пункте «**Формат HDD**».

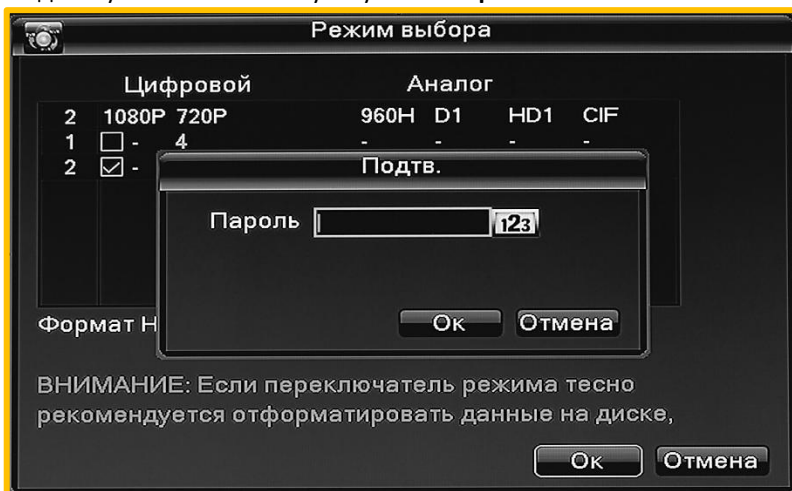

3.11.13. ЭКРАН.

Для входа в меню, необходимо открыть вкладку «**Экран**», как показано ниже:

► ШАГ 1. GUI.

Для входа в меню, необходимо открыть вкладку «**GUI**», как показано ниже:

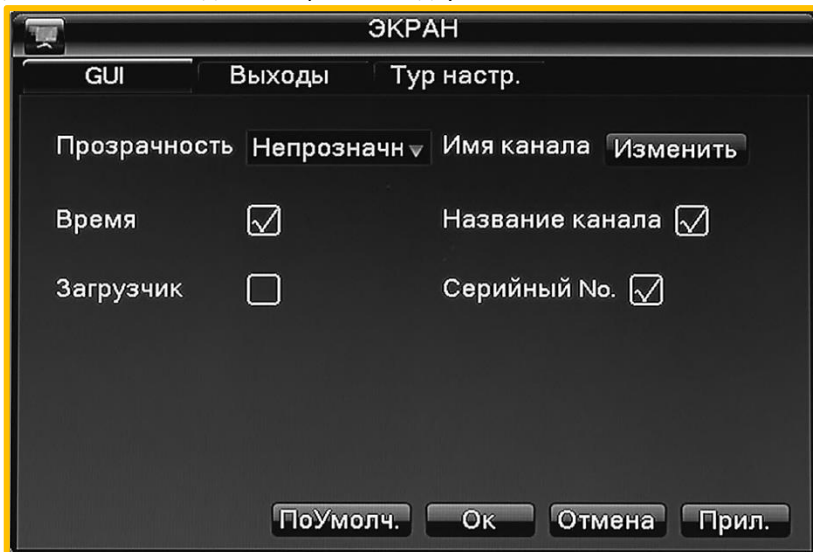

Прозрачность: Настройка прозрачности окон в меню.

Время: Включение/выключение отображения времени на каналах.

Загрузчик: Включение/выключение отображения информации о потоке.

Имя канала: При помощи мыши можно изменить имя канала.

Название канала: Включение/выключение отображения имени на каналах.

Серийный №: Включение/выключение отображения серийного номера регистратора на экране.

► ШАГ 2. Выходы.

Для входа в меню, необходимо открыть вкладку «**Выходы**», как показано ниже:



Разрешение: Выбор из следующих разрешений монитора: 1024×768, 1280×720, 1280×1024, 1920×1080. Выбор приоритета монитора (VGA, HDMI).

Регулировка параметров видеовыхода. Можно изменить:

Ширина 0-704

Высота 0-576

Тон 0-100

Яркость 0-100;

Контраст 0-100;

Насыщенность 0-100;

► ШАГ 3. Тур настройка.

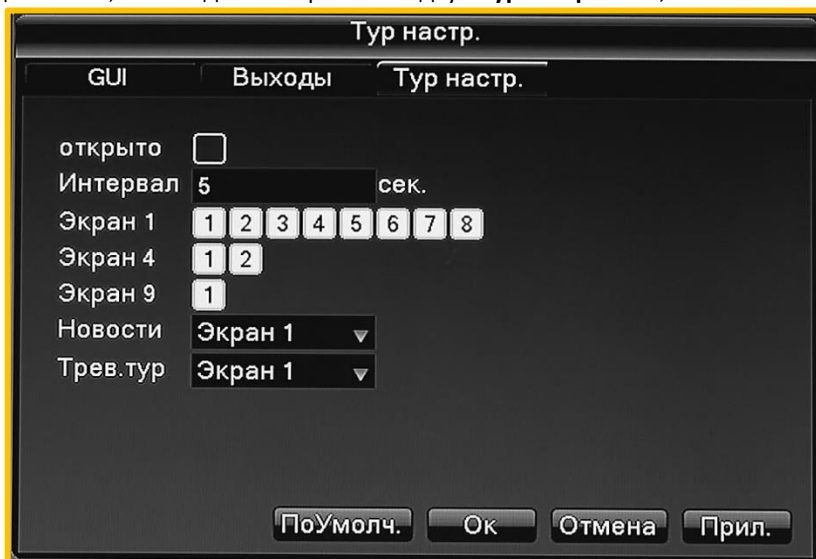

Для входа в меню, необходимо открыть вкладку «Тур настройка», как показано ниже:



Открыто: Включение/выключение автоматической смены отображаемых каналов. Можно выбрать вид переключения (конкретный канал на весь экран, либо сетка из каналов).

Интервал: Установить интервал переключения каналов. Диапазон от 5 до 120 секунд.

Экран 1, 4, 6, 8, 9, 16, 17: Варианты отображения сетки каналов.

ПРИМЕЧАНИЕ. В режиме просмотра изображения нажмите значок в правом верхнем углу для включения/выключения. ( «включено»,  «выключено»).

3.11.14. УМОЛЧАНИЯ.

Для входа в меню, необходимо открыть вкладку «Умолчания», как показано ниже:

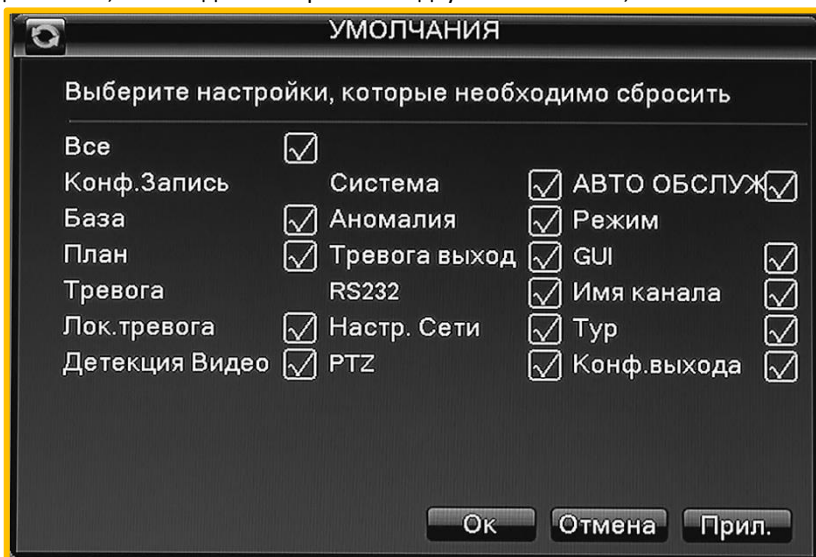

Сброс параметров регистратора до заводских. Выберите необходимые параметры для сброса.

3.11.15. АВТО ОБСЛУЖИВАНИЕ.

Для входа в меню, необходимо открыть вкладку «Авто обслуж», как показано ниже:

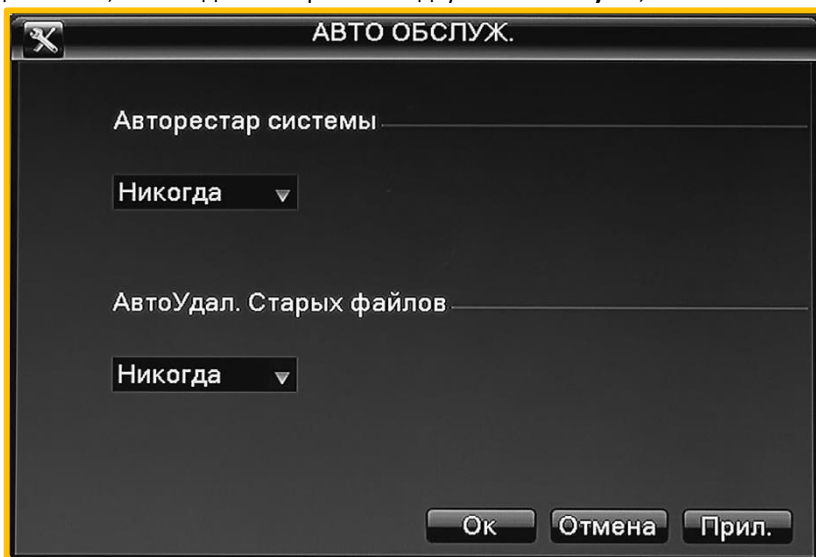

Пользователь может установить время автоматической перезагрузки системы и автоматического удаления старых файлов.

3.11.16. ОБНОВЛЕНИЕ.

Для входа в меню, необходимо открыть вкладку «Обновить», как показано ниже:

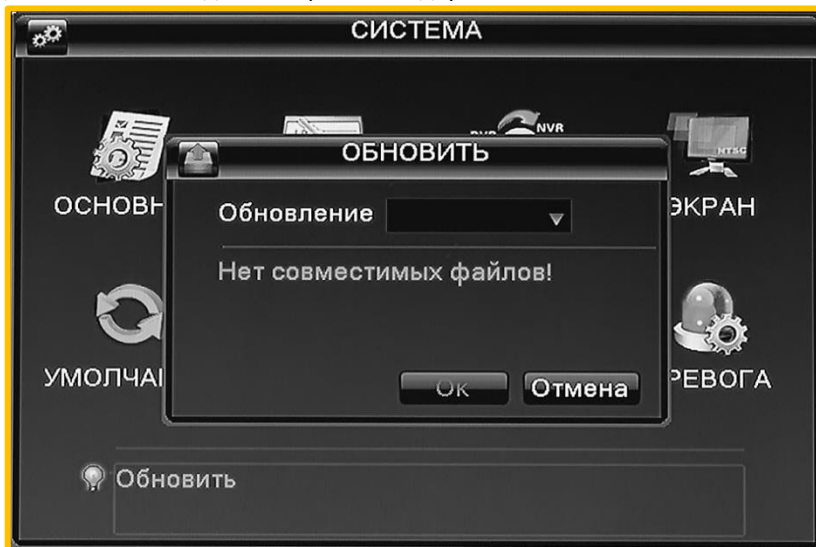

Обновление прошивки регистратора.

3.11.17. ТРЕВОГА.

Для входа в меню, необходимо открыть вкладку «Тревога», как показано ниже:



► ШАГ 1. Локальная тревога.

Для входа в меню, необходимо открыть вкладку «Локальная тревога», как показано ниже: Данный пункт не доступен для этих моделей регистраторов.

► ШАГ 2. Детекция.

Для входа в меню, необходимо открыть вкладку «**Детекц**», как показано ниже:

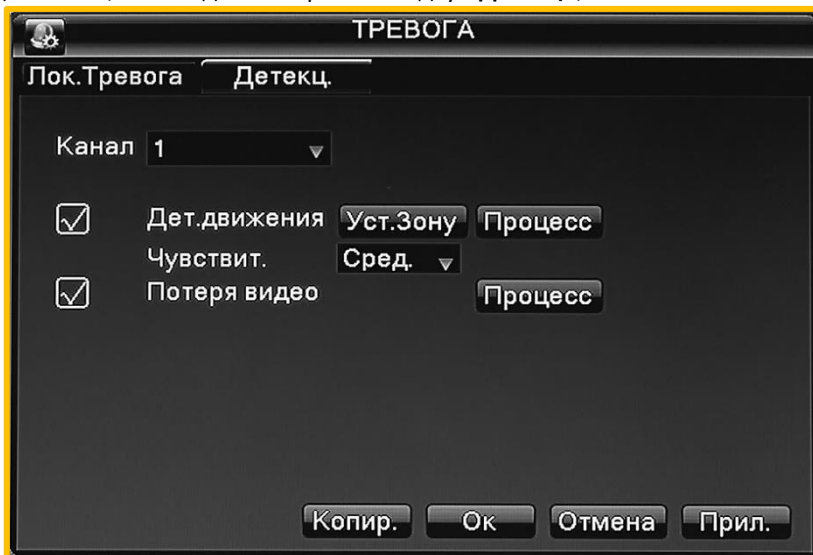

Канал: Выбор канала, на котором будет фиксироваться срабатывание датчика обнаружения движения.

Разрешено: Включение/выключение срабатывания детекции движения, потери видео.

Чувствит: Чувствительность срабатывания детекции движения (Слаб, низкий, меньш, сред, Выс, Высш).



Уст зону (Зона обнаружения движения): Каждому из каналов можно задать свою зону обнаружения движения. Наведите курсор на необходимую зону и нажмите левую кнопку мыши, чтобы отметить требуемую область. Красным цветом помечается зона активного обнаружения движения, прозрачным - не отслеживаемая датчиком движения область.

► ШАГ 3. Процесс.

Для входа в меню, необходимо открыть вкладку «Процесс», как показано ниже:

Период	Уст.связи									Процесс
	00	03	06	09	12	15	18	21	24	
ПН.	<input type="text"/>									Уст.
ПН.	<input type="text"/>									Уст.
ВТ.	<input type="text"/>									Уст.
СР.	<input type="text"/>									Уст.
ЧТ.	<input type="text"/>									Уст.
ПТ.	<input type="text"/>									Уст.
СБ.	<input type="text"/>									Уст.

Buttons:

Календарь: Отображает время и день недели записываемого видео. Зеленым отображается постоянная запись, желтым запись по движению, красным по тревоге.

Установки: Установка периода записи.

Дни недели: Выберите день недели, к которому будет применяться период.

► ШАГ 4. Установка связи.

Для входа в меню, необходимо открыть вкладку «Уст.связи», как показано ниже:

Buttons: Зап. канал

Активация PTZ

Тур

Снимок

Buttons:

Зап. канал: Выбор камер, на которых будет происходить запись видео при срабатывании датчика.

Активация PTZ: Возможность задать команду поворотным камерам при срабатывании детекции движения (пресет, обход, шаблон).

Тур: Выбор каналов, которые будут отображены в полноэкранном режиме (по очереди) при срабатывании тревоги.

Снимок: Отправлять скриншот на FTP сервер (доступно только для регистратора R708).

► ШАГ 5. Процесс.

Для входа в меню, необходимо открыть вкладку «Уст. связи», как показано ниже:

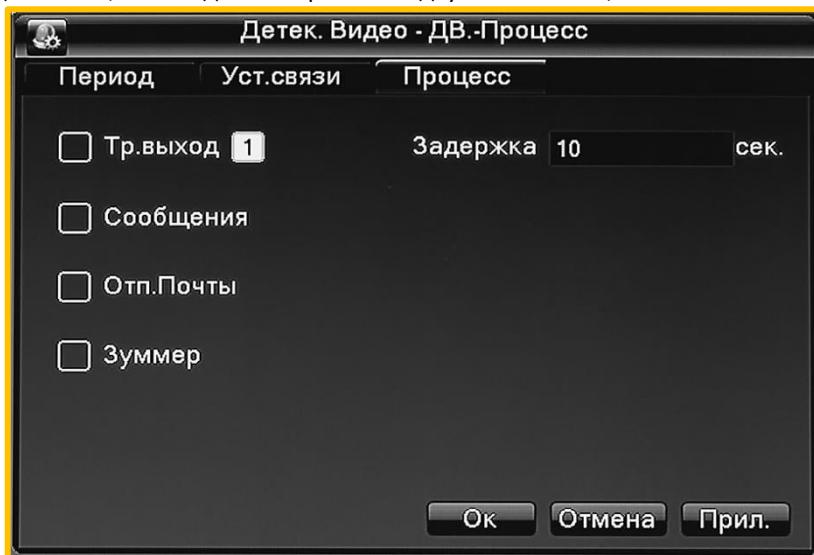

Сообщения: Выводит на экран всплывающее сообщения о срабатывании датчика на выбранном канале.

Отп. Почты: Отправляет письмо на почту, если сработала детекция движения на выбранном канале.

Зуммер: Включение/выключение звукового сигнала при срабатывании тревоги (не доступно для данных моделей регистраторов).

Тр. Выход/Задержка: Включение/выключение тревожного выхода№1 при тревоге, задержка срабатывания реле (не доступно для данных моделей регистраторов).

► ШАГ 6. Аномалия.

Для входа в меню, необходимо открыть вкладку «Уст.связи», как показано ниже:

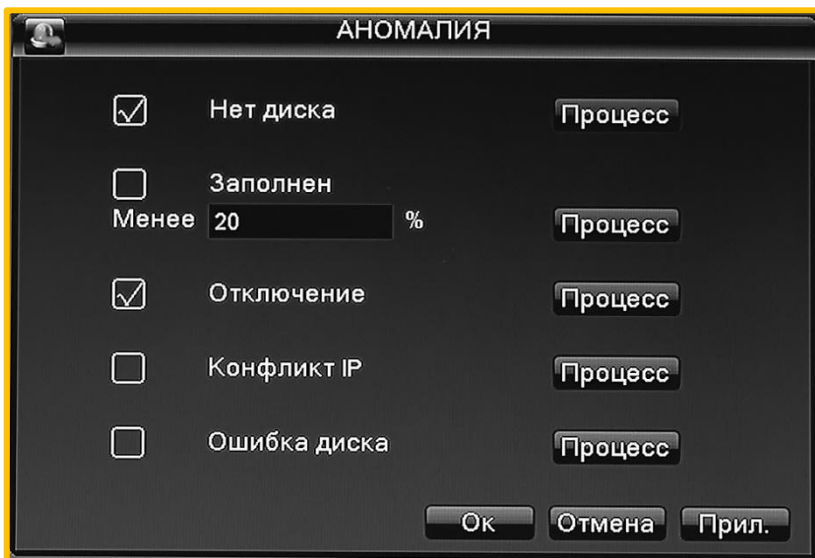

Тип события: Срабатывание тревоги при одном из следующих событий: «Нет диск», «На диске осталось менее 20% свободного места», «Отключение сети», «Конфликт IP», «Ошибка диска».

Разрешено: Включение/выключение срабатывания датчика.

Для каждой из ошибок в пункте «Процесс» можно выбрать действие при срабатывании тревоги.

ГЛАВА 4. УПРАВЛЕНИЕ РЕГИСТРАТОРОМ ЧЕРЕЗ ВЕБ-ИНТЕРФЕЙС

4.1. НАСТРОЙКА УДАЛЕННОГО ДОСТУПА К РЕГИСТРАТОРУ.

4.1.1. НАСТРОЙКИ УРОВНЯ СЕТЕВОЙ БЕЗОПАСНОСТИ.

ПРИМЕЧАНИЕ. Для корректной работы регистратора через браузер используйте операционную систему Windows 7 (32, 64 бита), Internet Explorer 8, 9, 10 версии.

Для доступа к регистратору через браузер необходимо:

- ▶ ШАГ 1. Откройте браузер Internet Explorer, вкладку «Свойства браузера (обозревателя)».
- ▶ ШАГ 2. Откройте вкладку «Безопасность». В открывшемся диалоговом окне:

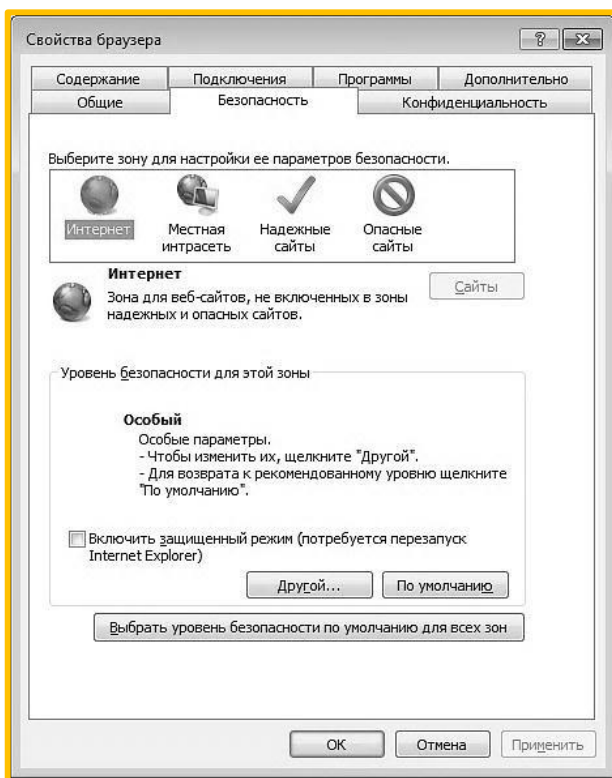

► ШАГ 3. Выберите зону для настройки «Надежные узлы»; откройте вкладку «Сайты», в открывшемся диалоговом окне добавьте IP-адрес регистратора в доверенные сайты, затем нажмите «Закреть».

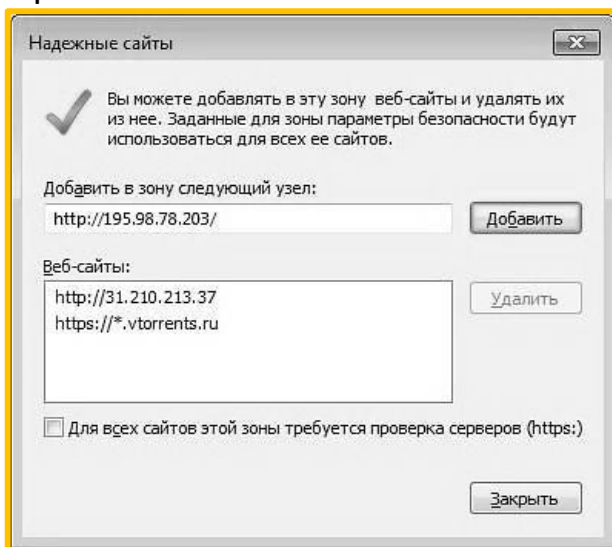

► ШАГ 4. Откройте вкладку «Другой» для настройки элементов ActiveX. В открывшемся

диалоговом окне включите все элементы ActiveX и модули подключения.

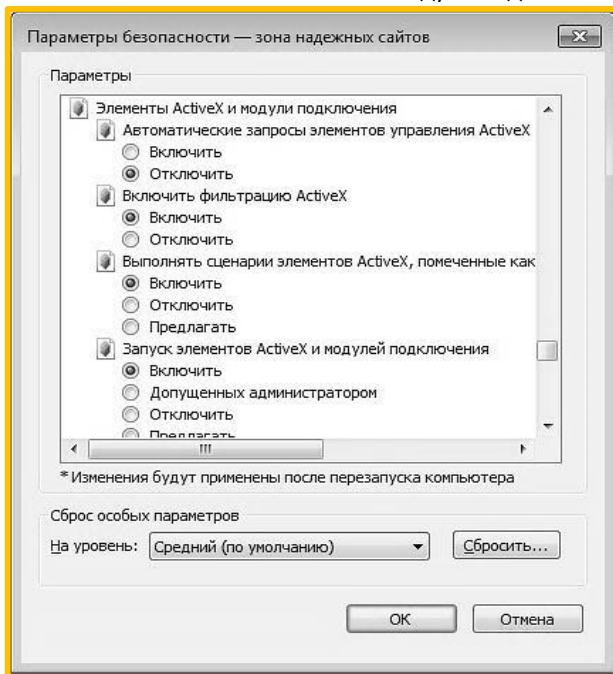

4.2. УСТАНОВКА ЭЛЕМЕНТОВ УПРАВЛЕНИЯ ACTIVEX.

► ШАГ 1. После окончания настройки браузера наберите в адресной строке `http://XXX.XXX.XXX.XXX`, где `XXX.XXX.XXX.XXX` - IP-адрес видеорегистратора, и нажмите «Enter». Если Веб-порт HTTP в сетевых настройках регистратора был изменен (не 80), то необходимо добавить после двоеточия номер указанного порта. Например, если веб-порт имеет значение 90, то в адресной строке необходимо набрать `http://XXX.XXX.XXX.XXX:90` и нажать «Enter».

► ШАГ 2. Далее будет предложено установить надстройку ActiveX, что необходимо подтвердить.

► ШАГ 3. После загрузки и установки элементов ActiveX будет предложено авторизоваться в системе.

► ШАГ 4. Необходимо вручную установить ОСХ, для этого нажмите **«Скачать управление»**. После установки ОСХ можно авторизоваться в системе.

► ШАГ 5. После правильного заполнения полей имени пользователя (Admin) и пароля (123456) вы сможете увидеть веб-интерфейс видеорегистратора, как показано на рисунке ниже.

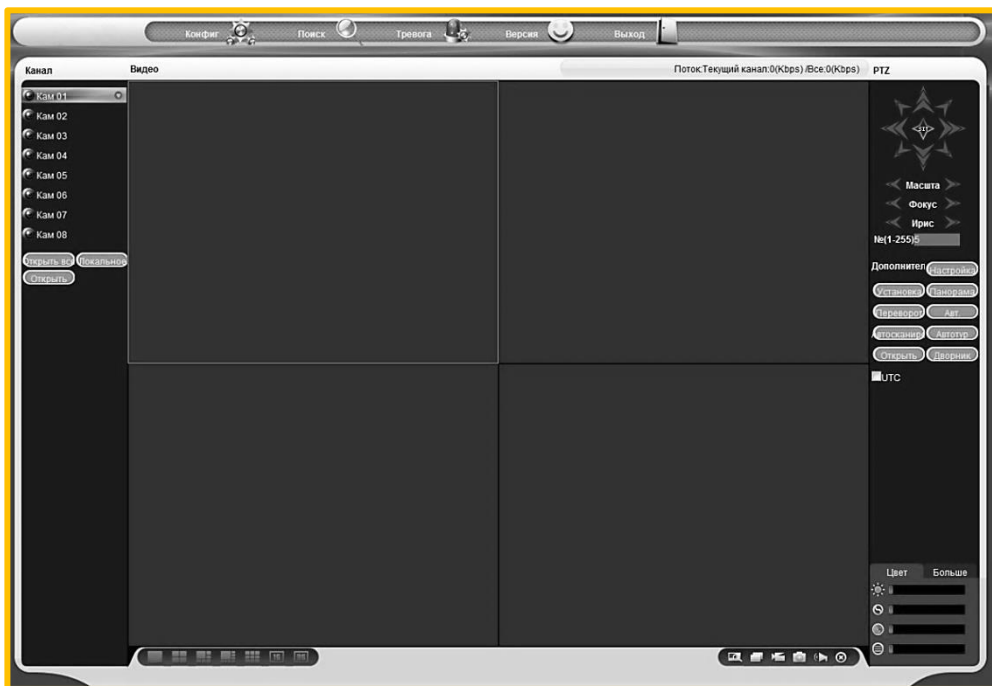

ШАГ 6. Управление PTZ:

	<p>Виртуальный пульт управления камерой.</p>
<p>№(1-255)5</p>	<p>Окно для ввода номера позиции камеры.</p>
<p>Масшта</p>	<p>Увеличение/уменьшение изображения с камеры.</p>
<p>Фокус</p>	<p>Настройка фокуса камеры.</p>
<p>Ирис</p>	<p>Открытие/заккрытие диафрагмы камеры.</p>
<p>Дополнитель Настройка Установка Панорама Переворот Стоп Автосканир Автотур Открыть Дворник</p>	<p>Настройка предустановок камеры.</p>

▶ ШАГ 7. Панель управления:

	Развернуть изображение на весь экран.
	Переключение сетки каналов (1,4,6,8, 9,16, 36 каналов).
	Цифровой зум.
	Включение/выключение аудио.
	Скриншот отображаемого видео.
	Запуск ручной записи.
	Закрывает видео.

▶ ШАГ 8. Настройки основные и дополнительные настройки:

<p>Цвет Больше</p>	<p>Яркость 0-100; Контраст 0-100; Цвет 0-100; Оттенок 0-100.</p>
<p>Цвет Больше</p> <p>Путь Путь</p> <p>Перезагрузи</p>	<p>Перезагрузка регистратора, изменение пути сохранения записей, изменение пути сохранения скриншотов</p>

4.3. ИНТЕРФЕЙС СИСТЕМЫ.

Интерфейс системы состоит из 5 вкладок: Конфигурация, Поиск, Тревога, Версия, Выход.

4.3.1. КОНФИГУРАЦИЯ.

Для входа в режим конфигурации регистратора необходимо открыть вкладку «Конфиг»:

► ШАГ 1. Версия.

Для входа в меню необходимо открыть вкладку «Версия»:

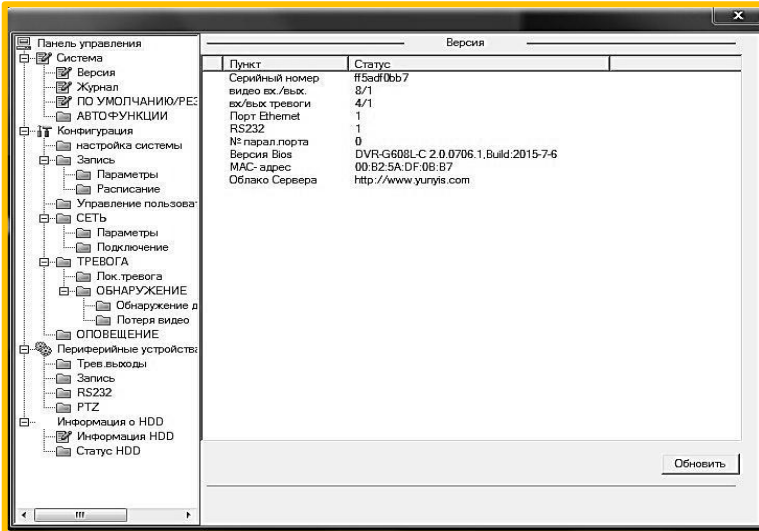

► ШАГ 2. Журнал.

Для входа в меню необходимо открыть вкладку «Журнал»:

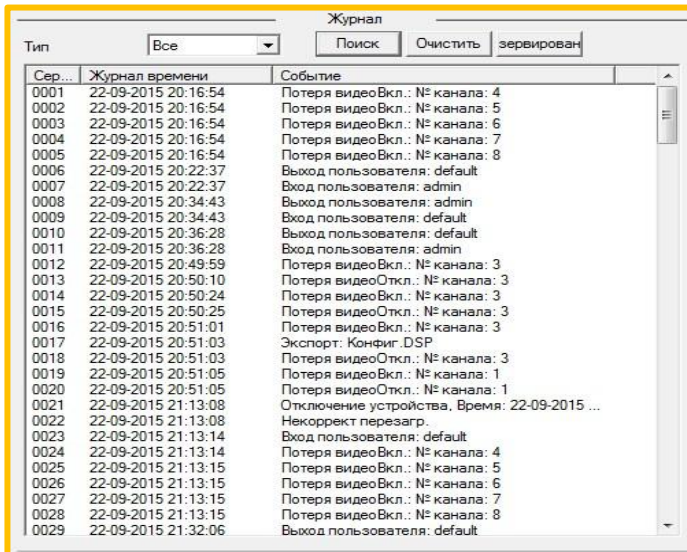

► ШАГ 3. По умолчанию.

Для входа в меню необходимо открыть вкладку «По умолчанию»:

ПО

Пожалуйста, выберите настройки, которые вы хотите вернуть по умолчанию.

Выбрать все

	Тревога	Режим вывода
<input type="checkbox"/> ОБЩИЕ	<input type="checkbox"/> Лок. тревога	<input type="checkbox"/> Дисплей
<input type="checkbox"/> Трев. выход	<input type="checkbox"/> Чистая сигнализации	<input type="checkbox"/> МЕНЮ ВЫХОД
<input type="checkbox"/> КОНФИГУРАЦИЯ ТРЕВ	<input type="checkbox"/> ОБНАРУЖЕНИЕ	<input type="checkbox"/> Обход
<input type="checkbox"/> RS232	Расписание	<input type="checkbox"/> Имя канала
<input type="checkbox"/> СЕТЬ	<input type="checkbox"/> Параметры	
<input type="checkbox"/> PTZ	<input type="checkbox"/> Расписание	

Конфиг. резерв:

Путь по \

► ШАГ 4. Автофункции.

Для входа в меню необходимо открыть вкладку «Автофункции»:

АВТОФУНКЦИИ

Автоперезагрузка

--- Мин

Автоудаление старых файлов

► **ШАГ 5. Настройка системы.**

Для входа в меню необходимо открыть вкладку **«Настройка системы»:**

ОБЩИЕ	
Время	2015-09-25 15:54:46 <input type="button" value="Сохранить"/> <input type="button" value="лонизация"/>
Формат даты	ГГГ МММ ДДД <input type="button" value="Выбор"/> <input type="checkbox"/> ЛВ
Разделитель	.*.*
Формат времени	24-ЧАСА
Язык	RUSSIAN
HDD заполнен	Перезаписать
Длительность	60 Мин.
№ устройства	0
Стандарт видео	PAL
<input type="button" value="Сохранить"/> <input type="button" value="Обновить"/>	

► **ШАГ 6. Параметры записи.**

Для входа в меню необходимо открыть вкладку **«Параметры записи»:**

Параметры			
Канал	Канал 01	Имя канала	Кам 01
Сжатие	H.264	Доп.поток	Доп.поток 1
Аудио/Видео	<input checked="" type="checkbox"/> Видео <input checked="" type="checkbox"/> Аудио	Аудио/Видео	<input checked="" type="checkbox"/> Видео <input checked="" type="checkbox"/> Аудио
Разрешение	720P	Разрешение	HD1
Кадр/с.	12	Кадр/с.	5
Тип битрейт	CBR	Тип битрейт	CBR
Тип битрейт(кбит/с)	512	Тип	128
Диапазон Битрейт	512~1024Kbps	Диапазон	64~256Kbps
Экрана	<input type="button" value="Выбор"/>		
Экран			
Выбор Зон	НИКОГДА <input type="button" value="Выбор"/>		
<input checked="" type="checkbox"/> Отобр. время	<input type="button" value="Выбор"/>	<input checked="" type="checkbox"/> Отобр. канал	<input type="button" value="Выбор"/>
<input type="button" value="Копия"/>		<input type="button" value="Сохранить"/>	<input type="button" value="Обновить"/>

► **ШАГ 7. Расписание.**

Для входа в меню необходимо открыть вкладку **«Расписание»:**

Расписание

Канал: Канал 01 Предзапись: 4 сек Резервный

Период

Регулярно
 ОД
 Тревога

0 4 8 12 16 20 24

Каждое Запись Выбор

Каждый Запись Выбор

Каждый Запись Выбор

Каждую ср. Запись Выбор

Каждый Запись Выбор

Каждую Запись Выбор

Каждую Запись Выбор

Копия Сохранить Обновить

► **ШАГ 8. Управление пользователями.**

Для входа в меню необходимо открыть вкладку «**Управление пользователями**»:

Управление

Управление пользователями

- [-] admin
 - ... admin [Многократно]
- [-] user
 - ... user
 - ... default

Копировать User

Изменить User

Удалить User

Изменить пароль

Копировать Group

Изменить Group

Удалить Group

Обновить

► **ШАГ 9. Параметры сети.**

Для входа в меню необходимо открыть вкладку «**Параметры сети**»:

СЕТЬ

Тип:

DHCP:

IP-адрес:

Маска:

Шлюз:

Первый DNS:

Второй DNS:

MAC-адрес:

► ШАГ 10. Подключение.

Для входа в меню необходимо открыть вкладку «Подключение»:

Предварительная

PPPOE	<input type="button" value="Выбор"/>
DDNS	<input type="button" value="Выбор"/>
NTP	<input type="button" value="Выбор"/>
Порт	<input type="button" value="Выбор"/>
EMAIL	<input type="button" value="Выбор"/>
FTP	<input type="button" value="Выбор"/>
Центр Тревоги	<input type="button" value="Выбор"/>
3G	<input type="button" value="Выбор"/>

ПРИМЕЧАНИЕ. Настройки 3G, Wifi, FTP доступны только для регистратора R708.

► ШАГ 11. Локальная тревога.

Для входа в меню необходимо открыть вкладку «Локальная тревога»: Данный пункт не доступен для этих моделей регистраторов.

► **ШАГ 12. Обнаружение движения.**

Для входа в меню необходимо открыть вкладку **«Обнаружение движения»:**

Обнаружение

Канал Чувствительность

Зоны

Период Антидизеринг сек. 0~15

лечение

Видео канала

Обход

Активация PTZ

Захват

► **ШАГ 13. Потеря видео.**

Для входа в меню необходимо открыть вкладку **«Потеря видео»:**

Потеря видео

Канал

Период

лечение

Видео канала

Обход

Активация PTZ

Захват

► **ШАГ 14. Оповещение.**

Для входа в меню необходимо открыть вкладку **«Оповещение»:**

ОПОВЕЩЕНИЕ

Тип

Обычный выход

Задержка сек. 10~300

Email

Монитор

► ШАГ 15. Тревожные выходы.

Для входа в меню необходимо открыть вкладку «Тревожные выходы»: Данный пункт не доступен для этих моделей регистраторов.

► ШАГ 16. Запись.

Для входа в меню необходимо открыть вкладку «Запись»:

Запись

Запись

Режим	Все	1	2	3	4	5	6	7	8
Расписание	<input checked="" type="radio"/>	<input checked="" type="radio"/>	<input checked="" type="radio"/>	<input checked="" type="radio"/>	<input checked="" type="radio"/>	<input checked="" type="radio"/>	<input checked="" type="radio"/>	<input checked="" type="radio"/>	<input checked="" type="radio"/>
Вручную	<input type="radio"/>	<input type="radio"/>	<input type="radio"/>	<input type="radio"/>	<input type="radio"/>	<input type="radio"/>	<input type="radio"/>	<input type="radio"/>	<input type="radio"/>
Стоп	<input type="radio"/>	<input type="radio"/>	<input type="radio"/>	<input type="radio"/>	<input type="radio"/>	<input type="radio"/>	<input type="radio"/>	<input type="radio"/>	<input type="radio"/>

► ШАГ 17. RS232.

Для входа в меню необходимо открыть вкладку «**RS232**»: Данный пункт не доступен для этих моделей регистраторов.

► ШАГ 18. PTZ.

Для входа в меню необходимо открыть вкладку «**PTZ**»:

PTZ

Канал	<input type="text" value="Канал 01"/>
Режим	<input type="text" value="RS485COM"/>
Протокол	<input type="text" value="PELCO D"/>
Адрес	<input type="text" value="1"/> 0~255
Скорость	<input type="text" value="2400"/>
Биты	<input type="text" value="8"/>
Стоп биты	<input type="text" value="1"/>
Четность	<input type="text" value="Нет"/>

► ШАГ 19. Информация HDD.

Для входа в меню необходимо открыть вкладку «**Информация HDD**»:

Информация HDD

Серийный номер	Статус HDD	Места на диске свободно/...
Всего	-	3802720/3829064MB
(Локальный)HDD-1 Диск-1	В работе	3802720/3829064MB

► ШАГ 20. Статус HDD.

Для входа в меню необходимо открыть вкладку «Статус HDD»:

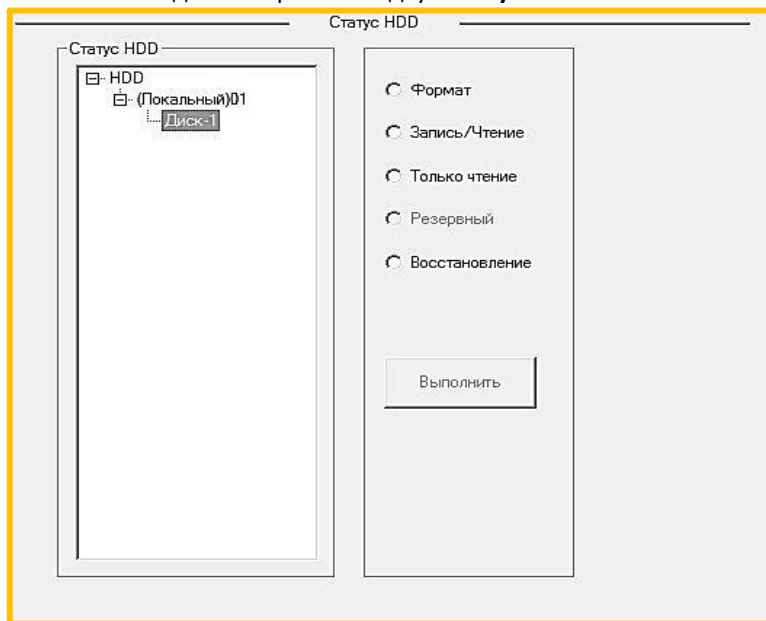

Формат: Форматирование выбранного жесткого диска.

Запись/Чтение Включение режима запись/чтение на жестком диске.

Только чтение: Включение режима «Только чтение» на жестком диске (оборудование может считать информацию с жесткого диска, без записи).

Резервный: Можно создать резервный раздел на жестком диске (данный пункт не доступен).

Восстановление: Восстановление жесткого диска, если возникли ошибки диска.

4.3.2. ПОИСК.

Для входа в режим воспроизведения архива необходимо открыть вкладку «Поиск»:

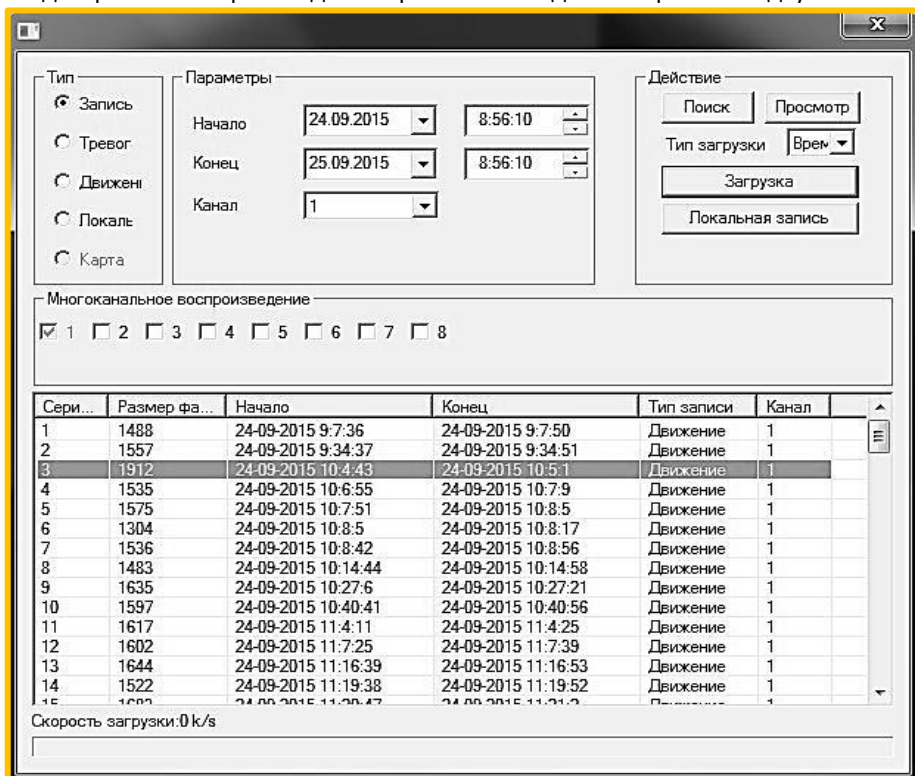

Тип: Тип события воспроизведения.

Параметры: Дата и время поиска файлов. Выбор канала поиска.

Тип загрузки: По имени файла, по времени.

«Поиск», из появившегося списка файлов выделите необходимый для воспроизведения.

Многоканальное воспроизведение: Номер канал для воспроизведения.

Выберите все необходимые параметры для воспроизведения архива. Нажмите

Просмотр: воспроизведение найденных файлов.

Загрузка: Резервное копирование выбранного файла на ПК (копирование осуществляется в расширении «.dav»).

Локальная запись: Поиск видео на ПК.

	Воспроизведение
	Стоп
	Пауза
	Ускоренная перемотка вперед
	Замедленная перемотка
	Покадровое воспроизведение вперед



4.3.3. ТРЕВОГА.

Для входа в меню тревоги необходимо открыть вкладку «Тревога»:

Тип события

Потеря видео
 Движение
 Диск заполнен
 Ошибка диска
 Камера закрыта

Внешняя ошибка

Действие(Отображение видео только по MD)

Оповещение
 Видеоканал
 Подсказка

Звук тревоги

Воспроизведение звука

Маршрут: >>

Время	ID устройства	Тип события	Тревога/Канал
11:50:23	192.168.220.134	Движение	1
11:49:0	192.168.220.134	Движение	1
11:48:58	192.168.220.134	Движение	1
11:48:36	192.168.220.134	Движение	1
11:48:34	192.168.220.134	Движение	1
11:48:30	192.168.220.134	Движение	1
11:48:27	192.168.220.134	Движение	1
11:48:24	192.168.220.134	Движение	1
11:47:20	192.168.220.134	Движение	1
11:47:19	192.168.220.134	Движение	1
11:47:0	192.168.220.134	Движение	1
11:46:45	192.168.220.134	Движение	1

Тип события: Выберите тип срабатываемой тревоги: Потеря видео, Движение, Диск заполнен, Ошибка диска, Камера закрыта, Внешняя ошибка.

Действие (Отображение видео только по MD): Выбор уведомления при тревоге: Оповещение звуковое (запись в журнал), Видеоканал (вывод изображения на экран), Подсказка (всплывающее сообщение).

Звук тревоги: Воспроизведение звука при срабатывании тревоги. Можно выбрать свою мелодию (расширение файла должно быть «.wav»).

4.3.4. ВЫХОД.

Для выхода из учетной записи необходимо нажать вкладку «Выход»:



ПРИЛОЖЕНИЯ.**1. СПЕЦИФИКАЦИЯ.**

	R704	R708	R716
Формат видео	NTSC/PAL		
Видео вход	4 канала BNC	8 каналов BNC	16 каналов BNC
Аудио вход/выход	-	4/1 RCA	2/1 RCA
Видео выход	1 VGA, 1 HDMI	1 BNC, 1 VGA, 1 HDMI	1 VGA, 1 HDMI
Разрешение	1024x768, 1280x720, 1280x1024, 1920x1080		
Режим отображения	полноэкранный, 1/4 канала одновременно, автопереключение, цифровой зум	полноэкранный, 1/4/9 канала одновременно, автопереключение, цифровой зум	полноэкранный, 1/4/6/8/9/16/17 канала одновременно, автопереключение, цифровой зум
Разрешение записи в режиме AHD-M	4xAHD-M (720P)	-	16xAHD-M (720P)
Разрешение записи в гибридном режиме	2xAHD-M (720P)+ 2xаналог (960H)	4xAHD-M (720P)+ 4xаналог (960H)	8xAHD-M (720P)+ 8xаналог (960H)
Разрешение записи в режиме аналог	-	-	16x960H
Скорость записи в режиме AHD-M	25 к/с	-	20 к/с
Скорость записи в гибридном режиме	15 к/с	12 к/с	20 к/с
Скорость записи в режиме аналог	-	-	20 к/с
Формат сжатия видео	H.264 (видео)/G.711A (аудио)		
ОС	Linux		
Мультизадачность	«живой просмотр», запись, воспроизведение, работа по сети, подключение при помощи мобильного телефона		
Режимы записи	ручная, по расписанию, по событию		
Расписание	постоянная запись, запись по движению		
Световой индикатор	-		
Журнал событий	датчик движения, потеря видео сигнала, тревожные датчики		
Воспроизведение	нормальная скорость: x1		
	ускоренный просмотр: x2 / x4 / x8		
	замедленная перемотка: 1/2, 1/4, 1/8		
	перемотка назад: x1		
	функция поиска: время/событие		
Сетевой протокол	SMTP, HTTP, DHCP, PPPoE, DDNS, UPnP, NTP, FTP, облако		
Жесткий диск (HDD)	1x4 TB SATA HDD 3,5"		
PTZ	PELCO P, PELCO D, Panasonic, Sony, Philips, Samsung и др.		

Резервирование	2xUSB 2.0		
Обновление	через порт USB, через web-интерфейс		
Язык	русский, английский, китайский		
Управление	USB-мышь / через web-интерфейс		
Управление по сети	Internet Explorer, Firefox, Chrome		
Мобильные устройства	iOS, Android (приложение N-eye)		
3G/Wi-Fi	-	USB 3G/ WiFi адаптер	-
CMS	CMS для Windows 7		
Функции по сети	просмотр в реальном времени, воспроизведение архива, удаленная настройка, локальная настройка, настройка системы		
Питание	DC 12В/2А(AC 100В ~ 240В 50/60HZ)		
Размеры (ДхШхВ), мм	253x215x45		253x230x45
Вес	1000 гр.		
Рабочая температура	от -10°C до +55°C		

2. ДОСТУП К РЕГИСТРАТОРУ ПРИ ПОМОЩИ ОБЛАЧНОГО СЕРВЕРА.

Вы можете получить удаленный доступ к регистратору с помощью облачных технологий, без использования выделенного IP-адреса и дополнительных сетевых настроек (проброс портов и т.д.). Достаточно лишь, чтобы регистратор был подключен к сети Интернет.

2.1. ДОСТУП К РЕГИСТРАТОРУ ПРИ ПОМОЩИ ПК.

► **ШАГ 1.** В адресной строке браузера Internet Explorer введите следующий адрес сайта <http://www.yunyis.com>

► **ШАГ 2.** Установите плагин ActiveX, предлагаемый системой. После того, как вы разрешили установку компонента ActiveX, обновите страницу, нажав на кнопку **«Обновить»**. Так же установите вручную ОСХ. В систему можно зайти двумя способами:

- Зарегистрировавшись в системе;
- Быстрый вход.

► ШАГ 3. Быстрый доступ к регистратору.

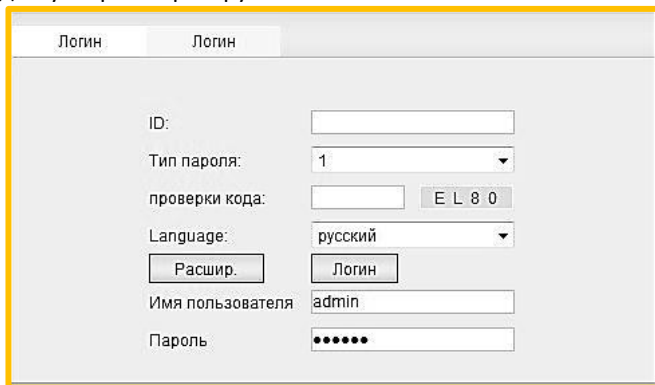

ID: Введите ID (серийный номер) регистратора, посмотреть номер можно в меню регистратора в пункте «версия» быстрого меню регистратора.

Тип пароля: Выберите количество каналов регистратора в соответствии с моделью

Проверки кода: Введите код проверки перед входом в систему.

Language: Выберите язык системы.



Расшир: Скрыть имя пользователя и пароль.



Логин: Вход в систему.

Имя пользователя/пароль: Введите имя пользователя и пароль регистратора.

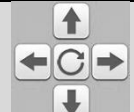

Управление PTZ:

	Виртуальный пульт управления камерой.
	Увеличение/уменьшение изображения с камеры (Зум).

	Открытие/закрытие диафрагмы камеры.
	Настройка фокуса камеры.

Панель управления:

	Сделать скриншот.
	Включение/выключение локальной записи.
	Включение/выключение аудио.
	Включение/выключение двунаправленного аудио.
	Закрытие выбранного канала.
	Закрытие всех каналов.
	Изменение сетки каналов.

3. ДОСТУП ПРИ ПОМОЩИ МОБИЛЬНЫХ УСТРОЙСТВ.

► ШАГ 1. Данные видеорегистраторы поддерживает работу с мобильными устройствами на базе ОС: Android, IOS. Перед началом работы необходимо установить на ваше мобильное устройство специальное ПО, которое вы можете найти на диске, поставляемом в комплекте с видеорегистратором. Для смартфонов iPhone и устройств на базе ОС Android ПО можно найти на ресурсах App Store и Play Market, набрав в поиске N-eye.

► ШАГ 2. Установите программное обеспечение и запустите его на своем мобильном устройстве.

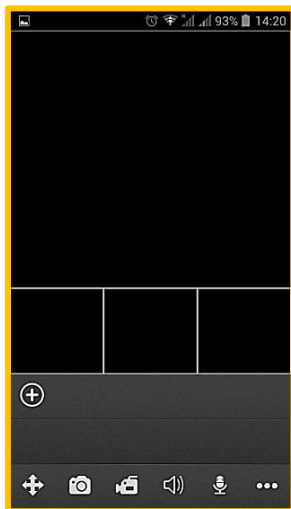
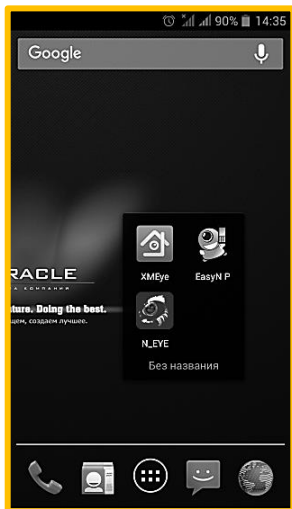

► ШАГ 3. Для добавления нового устройства необходимо нажать кнопку «». В появившемся окне выберите один из 3 вариантов добавления устройства.

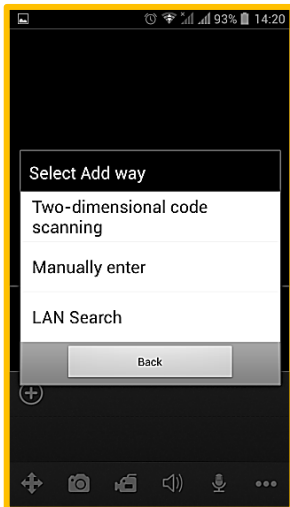

1. **Two-dimensional code:** Добавление устройства сканированием QR-кода с регистратора.
2. **Manually enter:** Добавление устройства вручную.

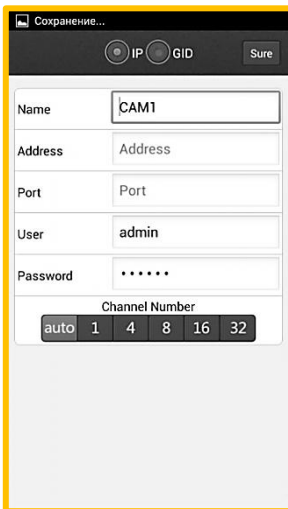
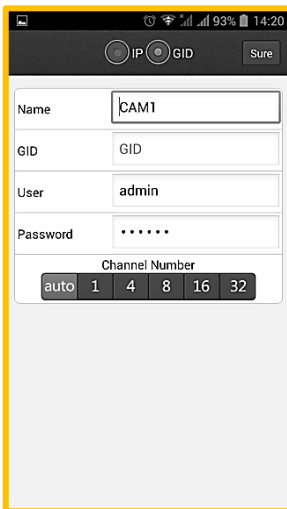

Можно добавить двумя способами:

-по серийному номеру регистратора

Name: Введите имя регистратора.

GID: Введите серийный номер регистратора.

User/Password: Введите логин/пароль регистратора (по умолчанию admin/123456).

Channel Number: Выберите необходимое количество каналов.

-по IP адресу.

Name: Введите имя регистратора.

Address: Введите IP адрес регистратора.

Port: Введите мобильный порт регистратора (по умолчанию 5000).

User/Password: Введите логин/пароль регистратора (по умолчанию admin/123456).

Channel Number: Выберите необходимое количество каналов.

3.LAN Search: Автоматический поиск подходящих устройств.

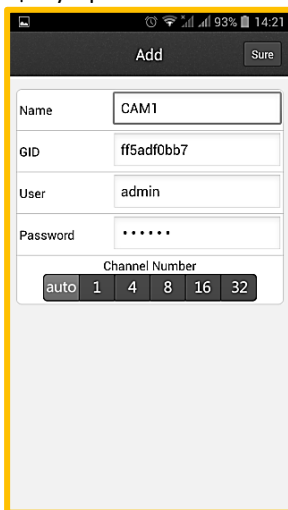
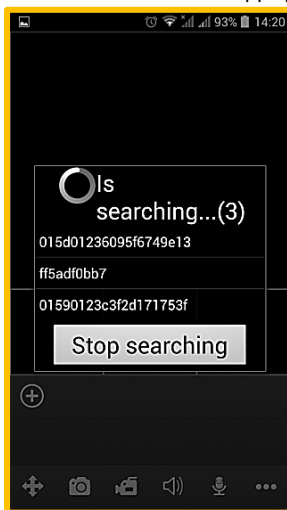

► ШАГ 4. По завершению настроек нажмите кнопку «**SURE**» для подключения к устройству, на мобильном устройстве отобразится следующая панель управления. Для вывода изображения с одного канала на весь экран нажмите на нужный канал.



Панель управления:

	Отображение подключенного регистратора.
	Количество каналов (включение/выключение канала).
	Сделать скриншот.
	Включение/выключение локальной записи.
	Включение/выключение аудио.
	Включение/выключение двунаправленного аудио.
	Открыть меню настроек.
	Открыть виртуальный пульт управления PTZ

▶ ШАГ 5. Меню настроек.

Для входа в меню настроек необходимо нажать кнопку «» на главном экране приложения:

1. Редактирование устройств:

Для входа в меню редактирования, необходимо нажать кнопку «»

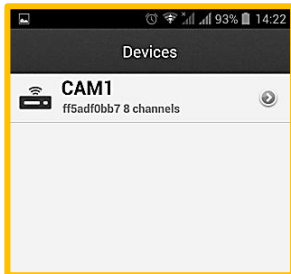

Выберите устройство для редактирования, нажмите кнопку «**стрелка вправо**» для входа в меню редактирования, в открывшемся окне нажмите «**edit**». По завершении редактирования нажмите «**sure**».

2. Удаление локальных записей и скриншотов:

Для входа в меню, необходимо нажать кнопку «»:

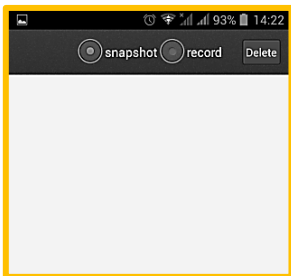

Выберите из списка необходимые файлы и нажмите «Delete»

3. Воспроизведение архива:

Для входа в меню воспроизведения, необходимо нажать кнопку «» и выберите необходимый регистратор:

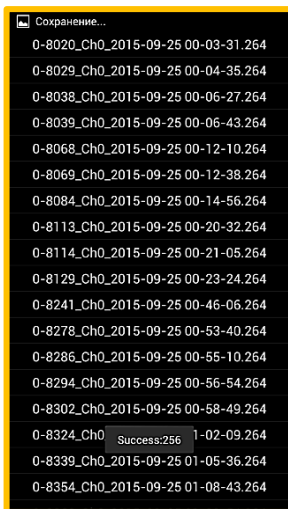
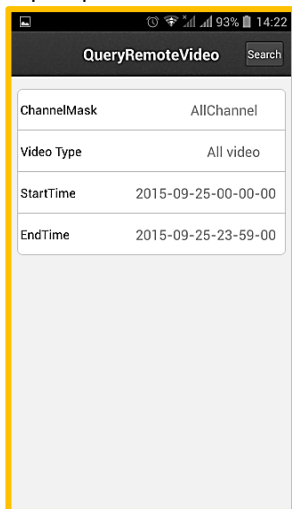

ChannelMask: Выберите канал воспроизведения, либо все каналы.

Video Type: Выберите тип записи (все видео, по тревоге, ручная запись, по детекции движения).

StartTime/EndTime: Выберите начальную и конечную даты видео.

Search: Поиск видеофайлов по выбранным параметрам.

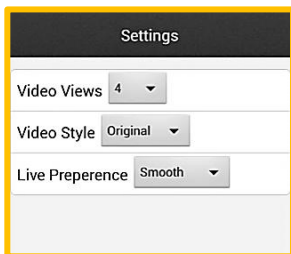

4. Настройка приложения: Для входа в меню настроек, необходимо нажать на «»:



Video Views: Выбор сетки каналов по умолчанию, при запуске приложения.

Video Style: Выбор стиля видео.

Live Preference: Выбор потока видео по молчанию.

5. Изменение потока: Для изменения потока, необходимо нажать кнопку «»». Для изменения потока с дополнительного на основной и обратно, необходимо выделить канал, нажатием на него, затем нажать на кнопку «»».

6. Информация о приложении: Для входа в меню, необходимо нажать кнопку «»»:

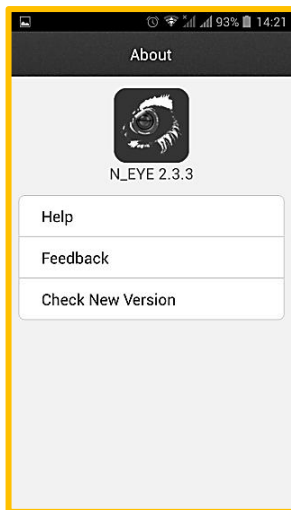

Help: Справка навигации по приложению.

Feedback: Связь с разработчиком приложения.

Check New Version: Поиск обновлений на приложение.

ЧАСТО ЗАДАВАЕМЫЕ ВОПРОСЫ

Если Ваша проблема не входит в перечень указанных ниже, пожалуйста, обратитесь в службу технической поддержки компании SVplus по телефону

8-800-555-63-66.

1. Не загружается регистратор:

- ▶ Неисправен блок питания.
- ▶ Отходит контакт штекера блока питания.
- ▶ Штекер блока питания поврежден.
- ▶ Поврежден жесткий диск или кабель жесткого диска.

2. Регистратор перезагружается автоматически или прекращает работать через несколько минут после загрузки.

- ▶ Входящее напряжение нестабильно или слишком мало.
- ▶ Поврежден жесткий диск или кабель жесткого диска.
- ▶ Подключен блок питания не из комплекта, меньшей мощности.
- ▶ Неисправна система охлаждения (к примеру, слишком много пыли) или неподходящие условия для эксплуатации регистратора.

3. Система не может обнаружить жесткий диск.

- ▶ Не подключен провод питания жесткого диска.
- ▶ Кабель жесткого диска поврежден.
- ▶ Жесткий диск поврежден.
- ▶ SATA порт материнской платы поврежден.

4. Нет видеосигнала на одном канале/на всех каналах.

- ▶ Яркость изображения равна 0. Восстановите настройки по умолчанию.
- ▶ Нет сигнала на видео входе или слишком слабый сигнал.
- ▶ Установлена защита канала или экрана в правах пользователя.

5. Возникли проблемы с изображением, такие как искажения цвета или яркости.

- ▶ Расстояние передачи сигнала слишком большое или слишком сильные помехи на линии передачи видеосигнала.
- ▶ Неправильные настройки цвета и яркости регистратора.

6. Не обнаружены видео файлы в режиме локального воспроизведения.

- ▶ Канал данных жесткого диска поврежден.
- ▶ Жесткий диск поврежден.
- ▶ Видеофайлы скрыты для поиска.
- ▶ Запись не запущена.

7. Неправильное время.

- ▶ Неверные настройки.
- ▶ Разрядилась батарейка.
- ▶ Неверно задан NTP сервер (при подключении регистратора к сети Интернет)

8. DVR не может управлять PTZ.

- ▶ Неправильные настройки PTZ.
- ▶ Некорректное подключение.
- ▶ Протоколы декодера PTZ и DVR не совпадают.
- ▶ Адреса декодера PTZ и DVR не совпадают.
- ▶ Слишком большое расстояние подключения.

9. Обнаружение движения не работает.

- ▶ Неверно задан диапазон времени срабатывания.
 - ▶ Неверно установлена зона обнаружения движения.
 - ▶ Чувствительность слишком низкая.
 - ▶ В регистраторе включен цифровой режим.
10. В режиме предварительного просмотра через веб-интерфейс нет изображения.
- ▶ Сеть нестабильна.
 - ▶ У пользователя нет прав наблюдения.
11. Нестабильное сетевое соединение.
- ▶ Сеть работает некорректно.
 - ▶ Конфликт IP адреса.
 - ▶ Конфликт MAC адреса.
12. неполадки с резервным копированием.
- ▶ Объем данных превышает объем хранилища данных.
 - ▶ Несовместимое резервное оборудование.
 - ▶ Резервное оборудование повреждено.
13. Не выключается тревога.
- ▶ Тревога настроена неправильно.
 - ▶ Выход тревоги включается вручную.
 - ▶ Поврежден входной разъем или некорректное соединение.
14. Тревога не работает.
- ▶ Настройки тревоги некорректны.
 - ▶ Подключение тревоги некорректно.
 - ▶ Сигнал входа тревоги некорректен.
 - ▶ Тревога подключена к двум каналам одновременно.
15. Выгруженный файл не воспроизводится.
- ▶ Не установлен медиа плеер.
 - ▶ Битый файл.
16. Не могу вспомнить дополнительный пароль или код сети в локальном меню.
- ▶ Если при работе с регистратором был «забыт» пароль, то для его восстановления/сброса необходимо заполнить формуляр запроса (скачать с официального сайта SVplus) и отправить его по электронной почте: support@svplus.ru.
17. На аналоговом канале не просматривается предварительное изображение.
- ▶ Камера не подключена к регистратору.
 - ▶ Устройство не подключено к источнику видео (монитору).
 - ▶ Поврежден кабель.
18. При смене режима регистратор просит ввести пароль.
- ▶ Заводской пароль на смену режима работы «1».