

## Инструкция по сборке



**Прага / Винтер мод. 3 Шкаф узкий  
артикул Ж.01.01.05.00**

Размеры (ВхШхГ) 2030x500x380

### Рекомендации по эксплуатации и уходу за мебелью

1. Мебель рекомендуется эксплуатировать в проветриваемом, сухом помещении с температурой воздуха не ниже +2 С и относительной влажности воздуха от 45 до 70%.
2. В мебели, имеющей крепление болтами, винтами, шурупами, при ослаблении соединений необходимо их периодически подтягивать.
3. Поверхность мебели следует протирать влажной тряпкой, с последующей протиркой насухо. Запрещается использовать в качестве чистящих средств растворители, соду и средства, содержащие абразивные материалы.
4. Мебель должна быть защищена от прямого попадания солнечных лучей, не должна размещаться вблизи отопительных приборов.

### ГАРАНТИЙНЫЙ ТАЛОН

- Изготовитель гарантирует соответствие мебели требованиям ГОСТ 16371-93 «Мебель. Общие технические условия» при соблюдении условий транспортировки, хранения эксплуатации и рекомендаций по уходу за мебелью и ТР ТС 025/2012 «О безопасности мебельной продукции».
- Претензии по комплектности, качеству и отклонениям, при которых сборка не возможна, должны предъявляться в магазин, где была приобретена мебель.
- Все гарантийные работы производятся только при предъявлении настоящего гарантийного талона.
- Гарантийный срок эксплуатации изделия 24 месяца, деталей с нанесенной фотопечатью 6 месяцев со дня продажи мебели через торговую сеть.

Гарантийное обслуживание не производится:

- По дефектам, появившимся из-за не соблюдения потребителем условий транспортирования, хранения, сборки, эксплуатации и рекомендаций по уходу за мебелью.

### СВИДЕТЕЛЬСТВО О ПРИЕМКЕ

Мебель соответствует ГОСТ 16371-93, ТР ТС 025/2012 и признана годной к эксплуатации.

Дата выпуска изделия \_\_\_\_\_

Дата реализации \_\_\_\_\_

(печать магазина)

С условиями гарантийного обслуживания ознакомлен \_\_\_\_\_

(подпись покупателя)

Срок службы изделия 10 лет



Изготовитель: ООО-фирма «Элма» сайт: [www.alicia-mebel.ru](http://www.alicia-mebel.ru)

Адрес изготовителя: 426062, Россия, Удмуртская Республика, г. Ижевск, Спортивная ул., дом 73

## Прага / Винтер мод. 3 Шкаф узкий

Перед сборкой внимательно ознакомьтесь с данной инструкцией, проверьте комплектность фурнитуры и разбейте её по назначению. Упаковку можно использовать в качестве подстилочного материала при сборке. Работу проводите на ровной жесткой поверхности. Для удобства, сборку лучше производить вдвоем. После окончательной сборки на головки конфирматов и эксцентриковых стяжек установите декоративные заглушки.

### Инструмент и фурнитура



\* Инструмент для сборки в комплект не входит.

А x 1шт. 	Б x 14шт.  D7 x 50мм	В x 5шт. x 16шт.  заглушка конфирмата заглушка эксцентрика	Г x 20шт. 	Д x 4шт.  петля накладная	Е x 4шт. 	Ж x 44шт.  D3,5 x 16мм	З x 2шт. 	И x 4шт.  M6 x 25мм
К x 4шт.  D5 x 16 мм	Л x 8шт.  D5 x 16 мм	М x 2шт.  демпфер в чашку петли						

\*\* Предприятие-изготовитель оставляет за собой право на замену материалов, фурнитуры и метизов на аналогичные не ухудшающие качество изделия.

### Перечень деталей



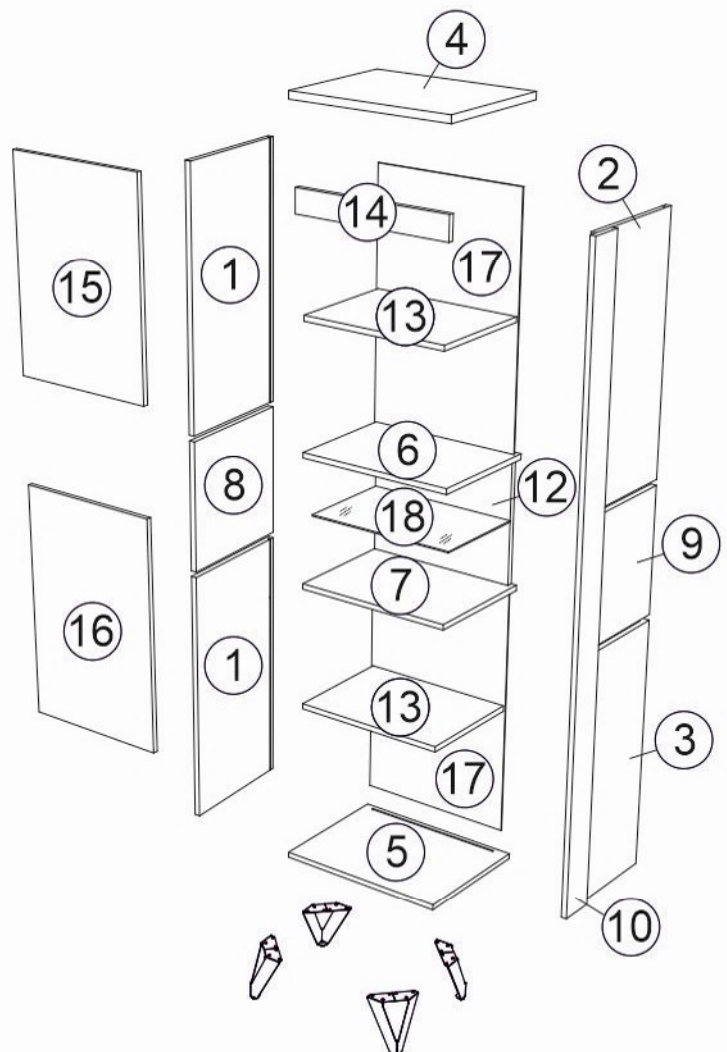

Поз.	Наименование	Кол-во	Длина	Ширина
1	Боковина	2	724	350
2	Боковина	1	724	350
3	Боковина	1	724	350
4	Крыша	1	380	500
5	Дно	1	483	380
6	Горизонтальная	1	483	350
7	Горизонтальная	1	483	370
8	Боковина	1	368	352
9	Боковина	1	368	325
10	Планка	1	1864	100
12	Задний щит	1	368	450
13	Полка	2	448	332
14	Планка	1	482	70
15	Фасад	1	666	478
16	Фасад	1	718	478
17	Задник	2	734	460
18	Стекло	1	448	292



**!** Допускается как лево-, так и правосторонняя сборка. Будьте внимательны и используйте только те отверстия и кернения, которые задействованы в выбранном Вами варианте сборки.

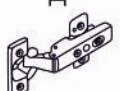





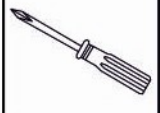
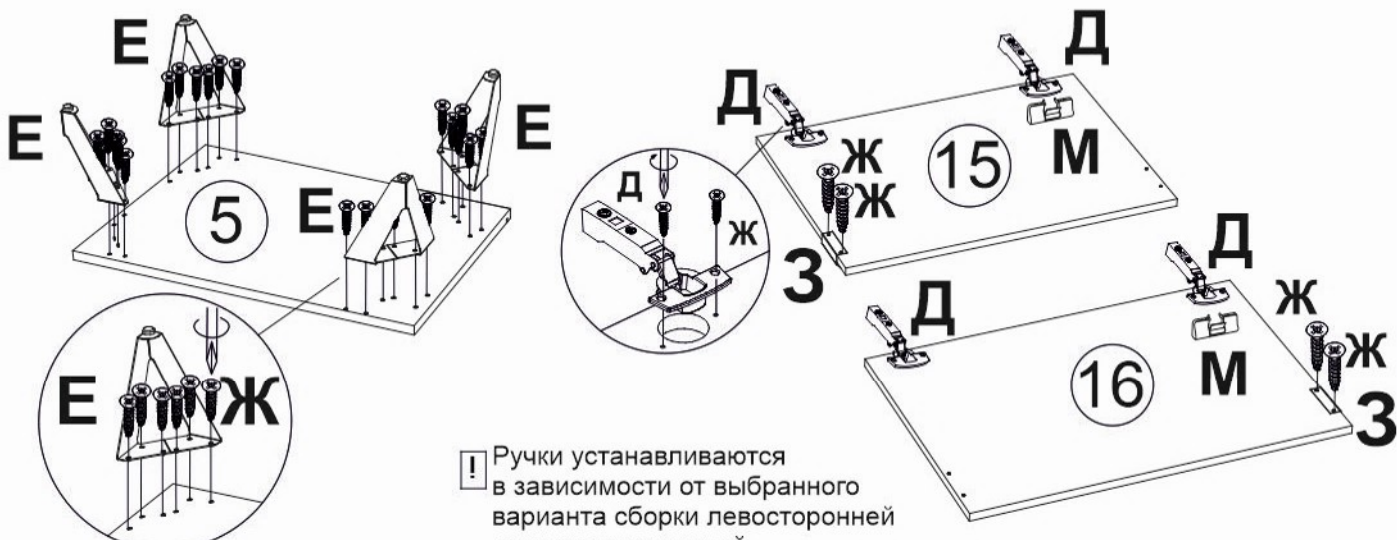

**1**

<b>Д</b>  петля накладная	<b>Е</b> 	<b>Ж</b>  D3,5 x 16мм	<b>З</b> 	<b>М</b>  демпфер в чашку петли
--	---	--	---	--

**!** Ручки устанавливаются в зависимости от выбранного варианта сборки левосторонней или правосторонней.

**2**

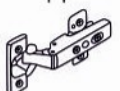
<b>А</b> 	<p><b>!</b> Технологические отверстия. Необходимо заклеить самоклеющейся заглушкой В.</p> 
<b>Б</b>  D7 x 50мм	
<b>Г</b> 	
<b>Д</b>  петля накладная	
<b>Ж</b>  D3,5 x 16мм	
<b>И</b>  M6 x 25мм	

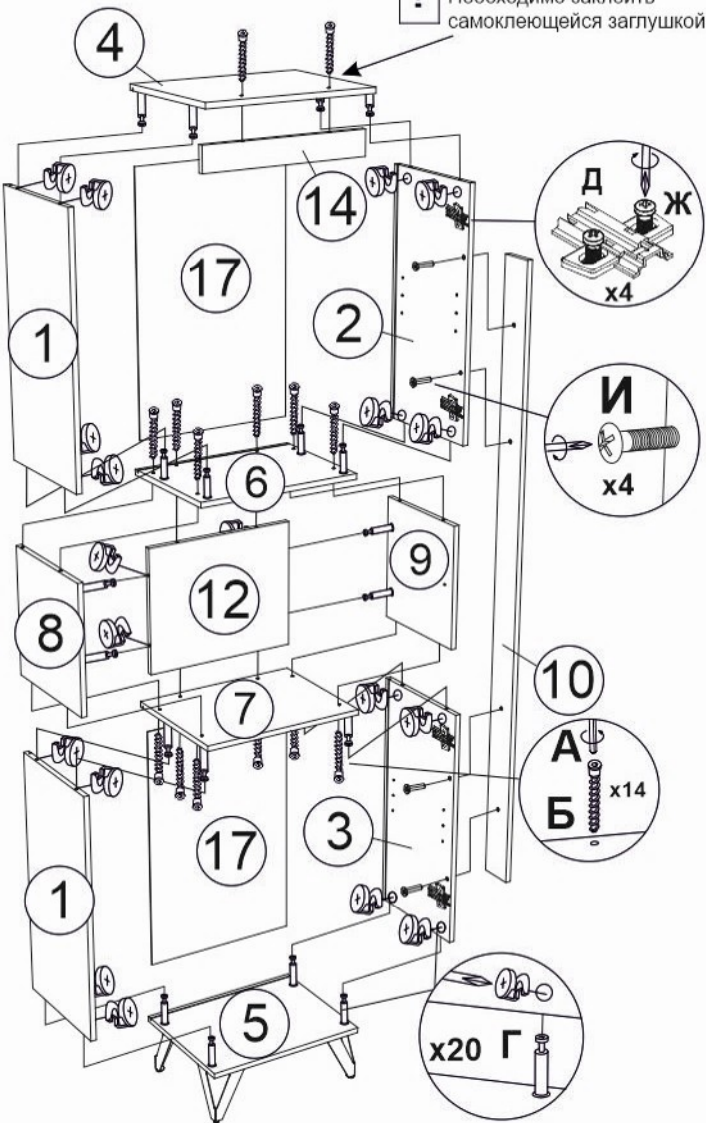

**Зеркальная сборка**

Кернения под петли

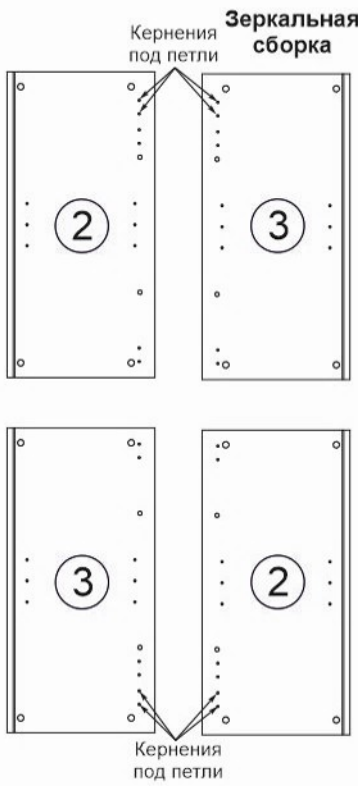

Кернения под петли

3

Д x 4шт.

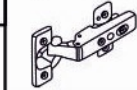

петля накладная

К x 4шт.

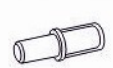

D5 x 16 мм

Л x 8шт.

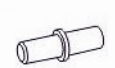

D5 x 16 мм

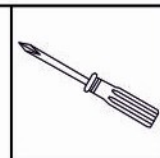
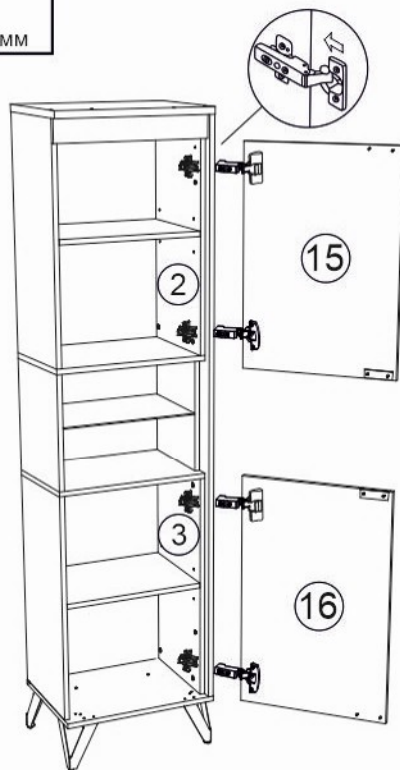
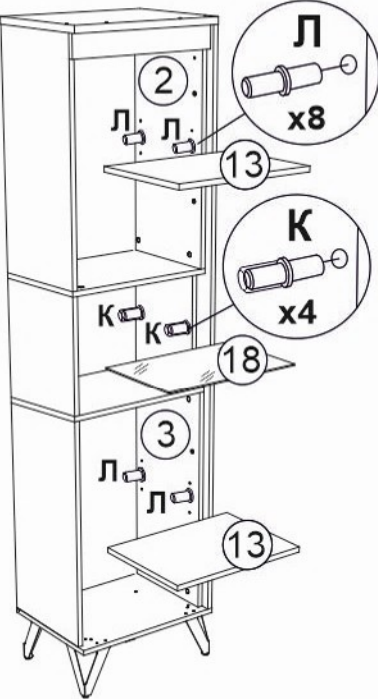

! Во избежание опрокидывания изделия, закрепите его к стене.

Регулировка фасадов

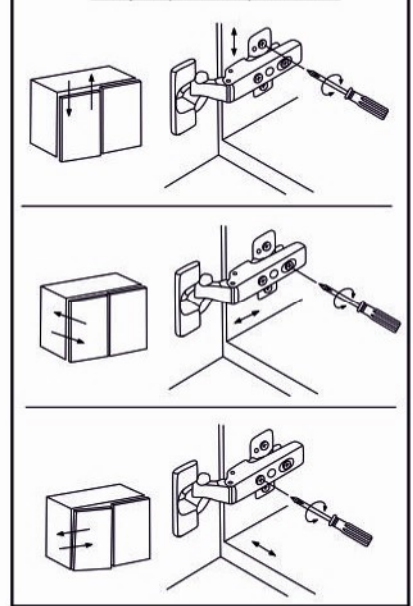

4

Зеркальная сборка

! Зеркальная сборка производится аналогично!  
При зеркальной сборке детали 2 и 3 переворачиваются!

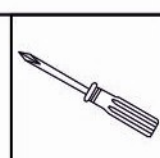

<p>А</p>	<p>М</p> <p>D8 x 30мм</p>
<p>Б</p> <p>D7 x 50мм</p>	
<p>Г</p>	
<p>Д</p> <p>петля накладная</p>	
<p>Ж</p> <p>D3,5 x 16мм</p>	
<p>И</p> <p>M6 x 25мм</p>	

