



LINEA



ТРЕКОВЫЕ СВЕТИЛЬНИКИ 48V
ДЛЯ МАГНИТНОГО ШИНОПРОВОДА

- кнопки-фиксаторы на светильниках для обеспечения безопасности использования
- материал: алюминий, пластик
- цвет: белый



CRI
90+



15°

Артикул: A4630PL-1WH / A4640PL-1WH
↑ 18 | Ø3 | ↔ 13.4
490lm | 8W
Цв. температура: 4000K / 3000K



24°

Артикул: A4631PL-1WH / A4641PL-1WH
↑ 23 | Ø6 | ↔ 13.4
1020lm | 13W
Цв. температура: 4000K / 3000K



LINEA

ARTE
L A M P

I T A L Y

ТРЕКОВЫЕ СВЕТИЛЬНИКИ 48V
ДЛЯ МАГНИТНОГО ШИНОПРОВОДА

- кнопки-фиксаторы на светильниках для обеспечения безопасности использования
- материал: алюминий, пластик
- цвет: белый



**CRI
90+**



Артикул: A4638PL-1WH / A4648PL-1WH

↑↓ 10.5 | ↔ 22

1100lm | 15W

Цв. температура: 4000K / 3000K

LINEA



I T A L Y

ТРЕКОВЫЕ СВЕТИЛЬНИКИ 48V
ДЛЯ МАГНИТНОГО ШИНОПРОВОДА

- кнопки-фиксаторы на светильниках для обеспечения безопасности использования
- материал: алюминий, пластик
- цвет: белый



CRI
90+



Артикул: A4632PL-1WH / A4642PL-1WH
↑4.4 | ↗2.2 | ↔40.6
750lm | 12W
Цв. температура: 4000K / 3000K



Артикул: A4633PL-1WH / A4643PL-1WH
↑4.4 | ↗2.2 | ↔60.6
950lm | 15W
Цв. температура: 4000K / 3000K



Артикул: A4634PL-1WH / A4644PL-1WH
↑4.4 | ↗2.2 | ↔22.2
1100lm | 15W
Цв. температура: 4000K / 3000K



Артикул: A4635PL-1WH / A4645PL-1WH
↑4.4 | ↗2.2 | ↔33.1
1700lm | 20W
Цв. температура: 4000K / 3000K





LINEA-ACCESSORIES

ТРЕКИ ДЛЯ МАГНИТНОЙ ТРЕКОВОЙ СИСТЕМЫ

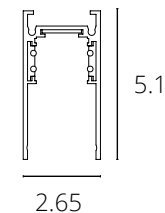

Артикул: A460133 / A460233

МАГНИТНЫЙ ШИНОПРОВОД НАКЛАДНОЙ (ТРЕК)

1 м / 2 м

В комплекте : заглушки и пластиковый экран

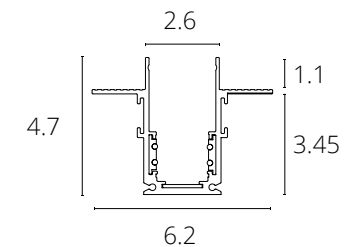

Артикул: A470133 / A470233

МАГНИТНЫЙ ШИНОПРОВОД ВСТРАИВАЕМЫЙ (ТРЕК)

1 м / 2 м

В комплекте : заглушки и пластиковый экран



LINEA-ACCESSORIES



АКСЕССУАРЫ ДЛЯ МАГНИТНОЙ ТРЕКОВОЙ СИСТЕМЫ

I T A L Y



Артикул: A480133 / A480233
КОННЕКТОР ДЛЯ ВВОДА ПИТАНИЯ
0,5 м / 2 м



Артикул: A480333
КОННЕКТОР ТОКОПРОВОДЯЩИЙ ПРЯМОЙ
используется для передачи питания при
последовательном соединении профилей шинпровода



Артикул: A480433
КОННЕКТОР ТОКОПРОВОДЯЩИЙ ГИБКИЙ
Используется для передачи питания
при соединении шинпроводов под углом 90°



LINEA-ACCESSORIES



I T A L Y

АКСЕССУАРЫ ДЛЯ МАГНИТНОЙ ТРЕКОВОЙ СИСТЕМЫ



Артикул: A480533
Цвет: белый

КОННЕКТОР ПРЯМОЙ
ДЛЯ НАКЛАДНОГО МАГНИТНОГО ШИНОПРОВОДА
Для механического соединения двух накладных шинопроводов в линию.



Артикул: A480633
Цвет: белый

КОННЕКТОР УГЛОВОЙ
ДЛЯ НАКЛАДНОГО МАГНИТНОГО ШИНОПРОВОДА
для соединения накладных шинопроводов в одной плоскости



Артикул: A480833
Цвет: белый

КОННЕКТОР УГЛОВОЙ ВНУТРЕННИЙ
ДЛЯ НАКЛАДНОГО МАГНИТНОГО ШИНОПРОВОДА
для соединения накладных шинопроводов в двух плоскостях



Артикул: A481033
Цвет: белый

ПОДВЕС ДЛЯ НАКЛАДНОГО МАГНИТНОГО ШИНОПРОВОДА
Длина троса: 2 метра, В комплекте: 2шт



Артикул: A482033
Цвет: белый

ЗАГЛУШКИ ДЛЯ НАКЛАДНОГО МАГНИТНОГО ШИНОПРОВОДА
В комплекте : 2 шт



LINEA-ACCESSORIES



АКСЕССУАРЫ ДЛЯ МАГНИТНОЙ ТРЕКОВОЙ СИСТЕМЫ



Артикул: A480505

**КОННЕКТОР ПРЯМОЙ
ДЛЯ ВСТРАИВАЕМОГО МАГНИТНОГО ШИНОПРОВОДА**
Для механического соединения двух встраиваемых
шинопроводов в линию.
в комплекте 2 шт.



Артикул: A480733
Цвет: белый

**КОННЕКТОР УГЛОВОЙ
ДЛЯ ВСТРАИВАЕМОГО МАГНИТНОГО ШИНОПРОВОДА**
для соединения встраиваемых шинопроводов в одной плоскости



Артикул: A480933
Цвет: белый

**КОННЕКТОР УГЛОВОЙ ВНУТРЕННИЙ
ДЛЯ ВСТРАИВАЕМОГО МАГНИТНОГО ШИНОПРОВОДА**
для соединения встраиваемых шинопроводов в двух плоскостях



Артикул: A482133
Цвет: белый

**ЗАГЛУШКИ ДЛЯ ВСТРАИВАЕМОГО
МАГНИТНОГО ШИНОПРОВОДА**
В комплекте : 2 шт

@B 95-ACCESSORIES

- Профиль для установки накладного магнитного шинпровода серии LINEA в натяжной потолок
- Материал — алюминий

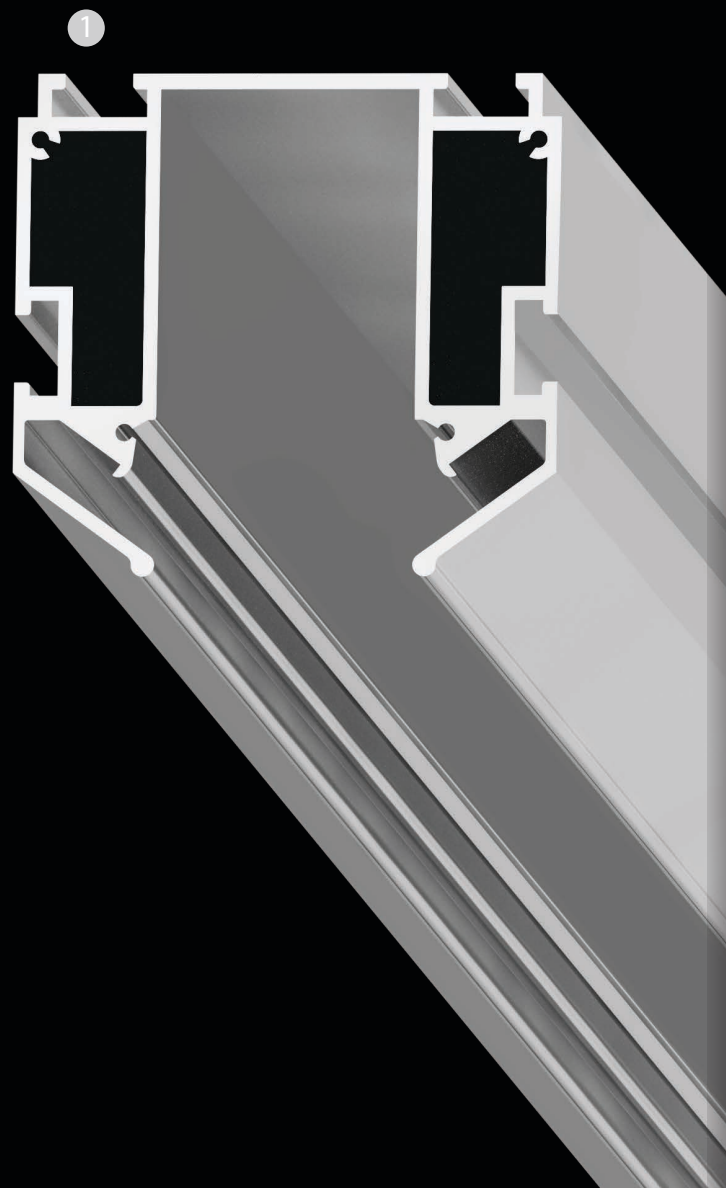

1 Артикул: A620205
↔ 5.66 | ↗ 200 | ⇕ 5.25

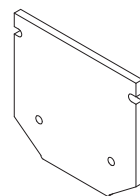
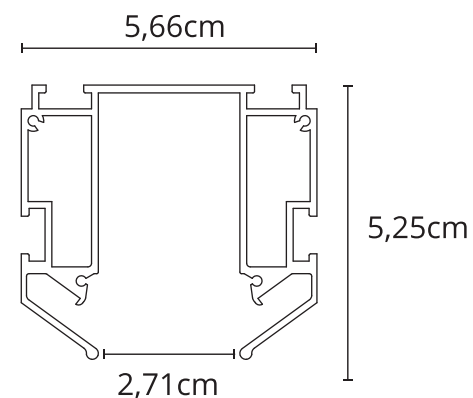

2 Заглушка
Артикул: A621005E

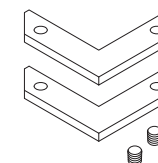

3 Соединитель угловой
Артикул: A641205L

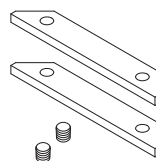

4 Соединитель прямой
Артикул: A641105I

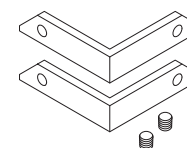

5 Соединитель угловой
Артикул: A641305V