

# Детский спорткомплекс навесной средний Лесо-IT

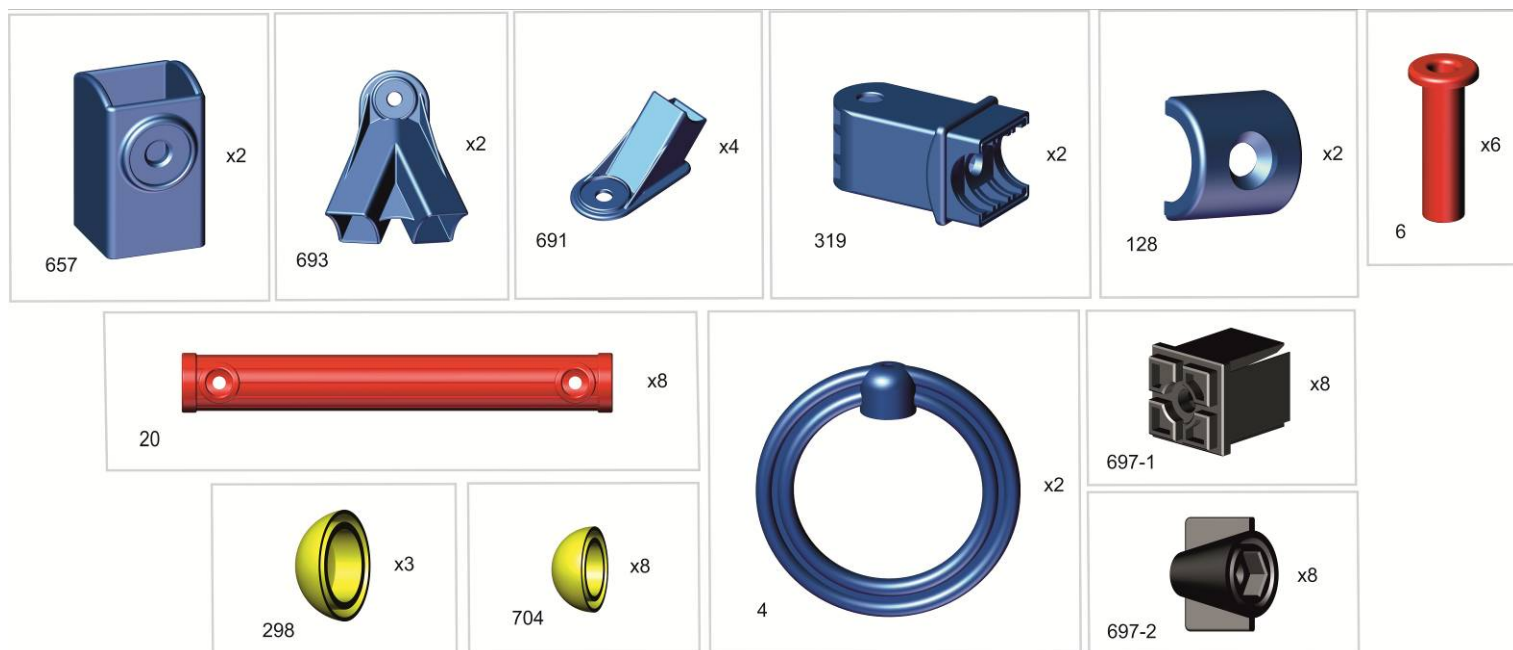

## схема для разметки отверстий под крепеж на стене

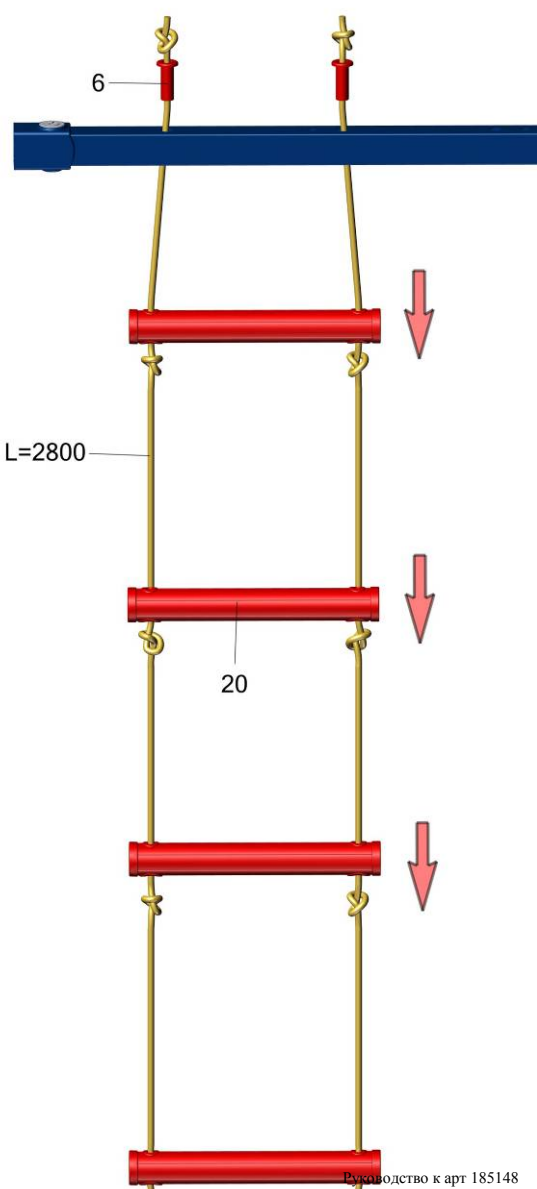
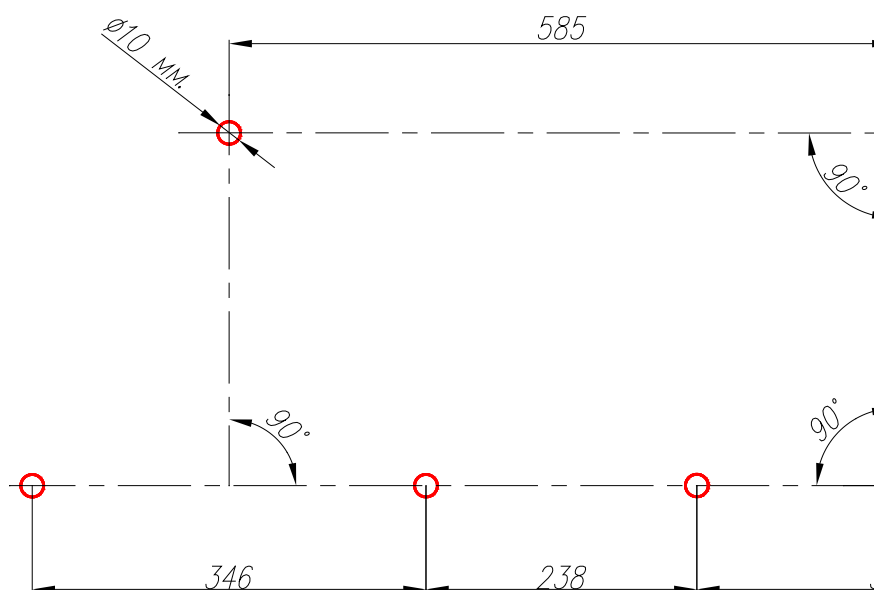

Строго придерживайтесь данных размеров, выдерживайте горизонталь. Отверстия в стене засверливайте аккуратно на нужную глубину, не допускайте разбития отверстий при сверлении и увода сверла в сторону от намеченной точки.



### Сборка веревочной лестницы

Пока Вы заняты сборкой ДСК, Ваш ребёнок под Вашим наблюдением и с Вашей помощью может заняться сборкой веревочной лестницы (отличное развивающее упражнение). В зависимости от роста ребёнка ступеньки лестницы могут быть собраны на разном расстоянии друг от друга. Опыт показывает, что наиболее удобно детям лазить по веревочной лестнице, когда расстояние между перекладинами не более длины голени ребенка. Узлы нужно завязать такие же, как уже два имеющихся на концах веревок («простой узел»). Сборка лестницы выполняется сверху вниз. Расположите шнуры узлами вверх. Вденьте

шнуры в первую перекладину (**рис.1**) Отверстия под узлы на перекладине должны оказаться внизу. Завяжите узлы, но не затягивайте их, чтобы можно было передвинуть узел. Вденьте шнуры во вторую перекладину и на выбранном расстоянии от первой - завяжите узлы для второй перекладины и так далее. Когда ребёнок подрастёт, то можно будет перевязать лестницу.

Высоту подвеса колец покупатель регулирует самостоятельно в зависимости от высоты крепления ДСК.

**инструмент**  
**tool**



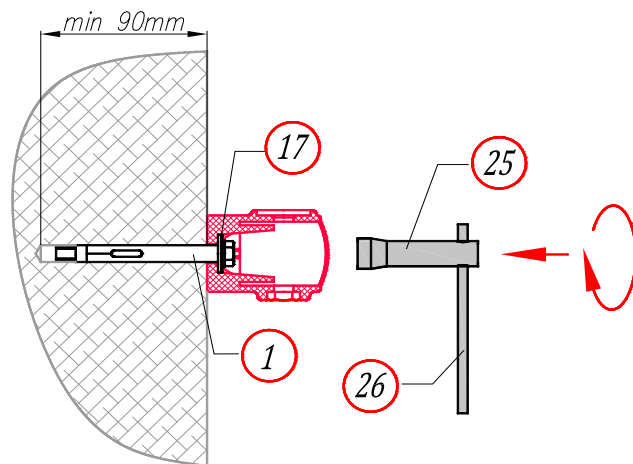



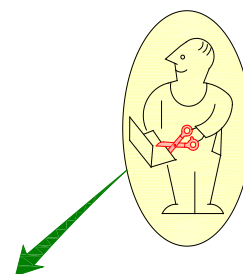





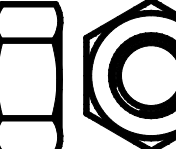

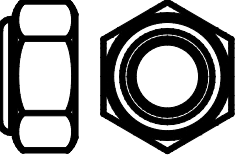

№	масштаб не соблюден not to scale	кол-во quantity
25		x1
26		x1

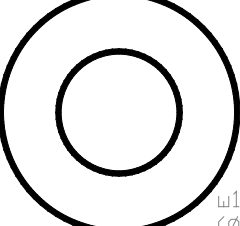

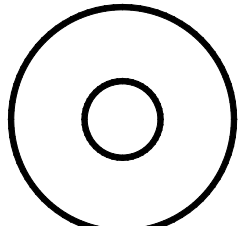
Перед началом сборки надо вырезать таблички с номерами, изображениями в масштабе 1:1 и количествами болтов, винтов, гаек и шайб и сделать их сортировку, это резко облегчит сборку.

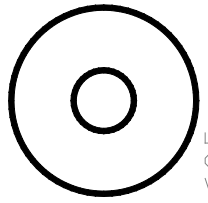

крепёж  
fastener and Fixings

№	изображение в масштабе 1:1 Actual Size	кол-во Quantity	№	изображение в масштабе 1:1 Actual Size	кол-во Quantity
1	 анкер 10x80 Anchor Bolt	x6	12	 r8 (M8 Nut)	x2
	Для монтажа изделия к стене: 1. Приставьте собранное изделие к стене, отметьте место отверстия под анкерный болт. 2. Просверлите отверстие в стене по метке сверлом диаметром 10 глубиной не менее 80 мм. 3. Не раскручивая, вставьте анкерный болт в соответствующее отверстие изделия. Забейте молотком анкерный болт до упора. Затяните ключом головку анкерного болта. installation: 1. Place the frame against the wall and make marks for the holes. 2. Drill the holes using 10mm drill bit to the depth of at least 80 mm. 3. Insert the bolts in appropriate holes on the frame. Fully hammer down the anchor bolts. Tighten the anchor bolts with the socket wrench provided.		13	 r10 (M10 Nut)	x3
2	 в6x70 потай (M6x70 Countersunk Head)	x4	14	 r10 сам. (M10 Self-locking)	x1
3	 в10x60 потай (M10x60 Countersunk Head)	x2	15	 r10 низкая (M10 Low profile nut)	x2
5	 в10x45 потай (M10x45 Countersunk Head)	x2	16	 ш16 (ø16 washer)	x2
7	 в6x45 потай (M6x45 Countersunk Head)	x4	17	 ш10 увелич (ø10 Penny Washer)	x9
8	 б10x70 (M10x70 Hex Head)	x1	18	 ш8 увелич (ø8 Penny Washer)	x4
9	 б10x55 (M10x55 Hex Head)	x1			
10	 б8x55 (M8x55 Hex Head)	x2			
11	 r6 (M6 Nut)	x8			

