

Дополнительная стойка к ДСК Лесо-IT выс. 2,35 - 3,20 см с веревочной сеткой

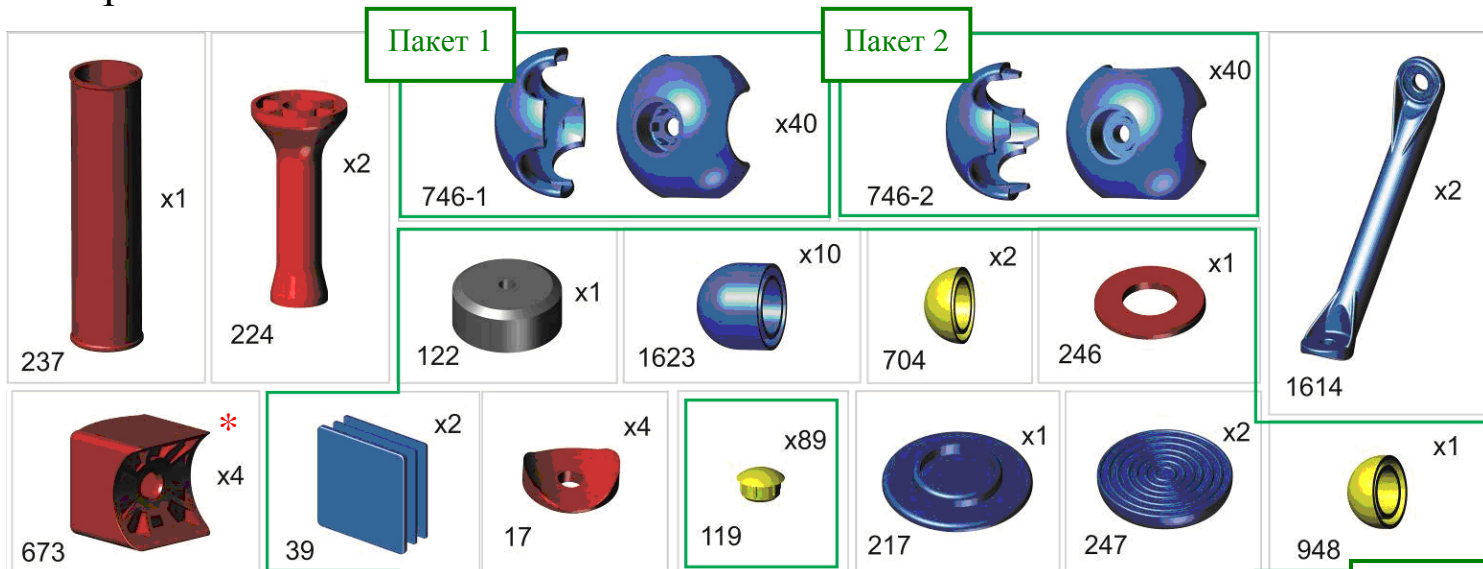

* перед надеванием на трубу подержите деталь 1 минуту в кипятке

крепеж fastener and Fixings

№	изображение в масштабе 1:1 Actual Size	кол-во Quantity	№	изображение в масштабе 1:1 Actual Size	кол-во Quantity
2	б8х60 (M8x60 Hex Head)	x2	9	ш10 увелич (Ø10 Penny Washer)	x1
3	в8х70 потай (M8x70 Countersunk Head)	x4	10	ш12 (Ø12 Washer)	x4
4	в6х60 потай (M6x60 Countersunk Head)	x1	11	ш8 увелич (Ø8 Penny Washer)	x11
4.1	в6х55 потай (M6x55 Countersunk Head)	x1	12	ш8 (Ø8 Washer)	x3
5	в4х25 (M4x25 Round Head)	x40	13	ш6 увелич (Ø6 Penny Washer)	x1
6	г4 (M4 Nut)	x40			
7	г8 (M8 Nut)	x2			
8	г6 (M6 Nut)	x1			

ставить при необходимости
в зависимости от высоты
потолка
Use only if necessary
depending on the ceiling
height

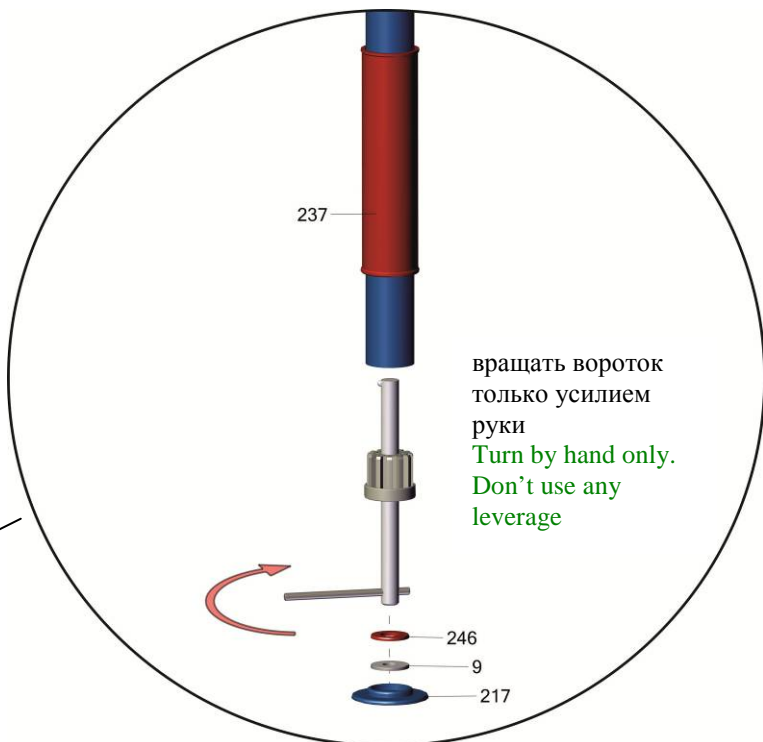
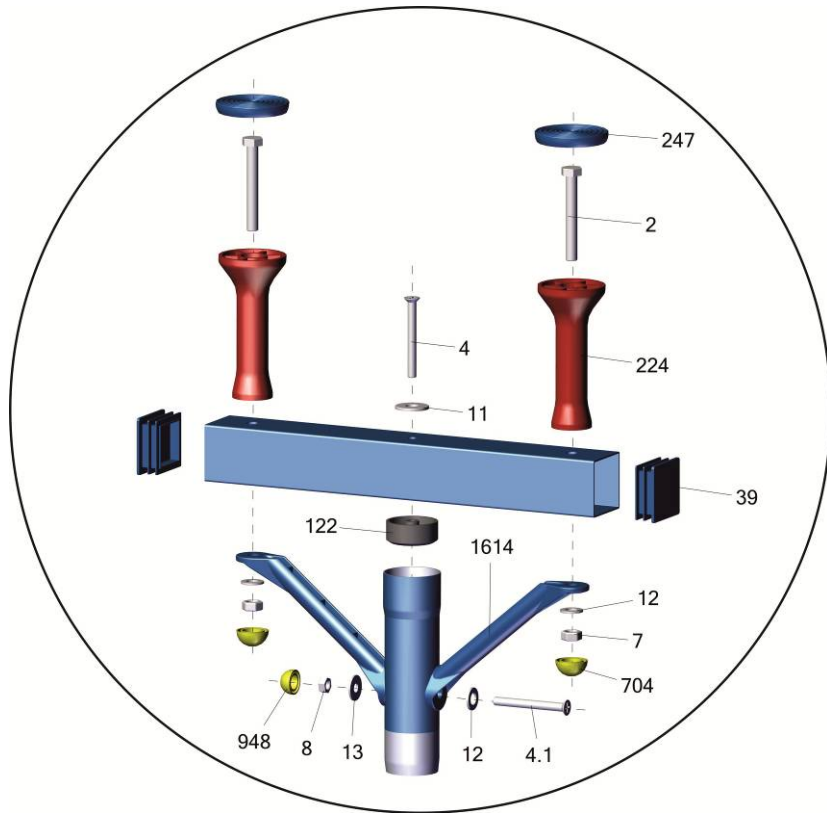

вращать вороток
только усилием
руки
Turn by hand only.
Don't use any
leverage

Схема закрепления ДСК

На стр.4 показана схема установки дополнительной стойки для случая, когда ДСК уже установлен ранее, если установка ДСК и дополнительной стойки производится одновременно, то это надо учесть при установке ДСК, т.е. сразу собрать с вариантом сборки нижней стойки из комплекта дополнительной стойки

Для установки изделия к пристенному ДСК, или ДСК старой конструкции (не Лесо-IT) необходимо просверлить отверстия сверлом 9 по месту в пристенном ДСК.

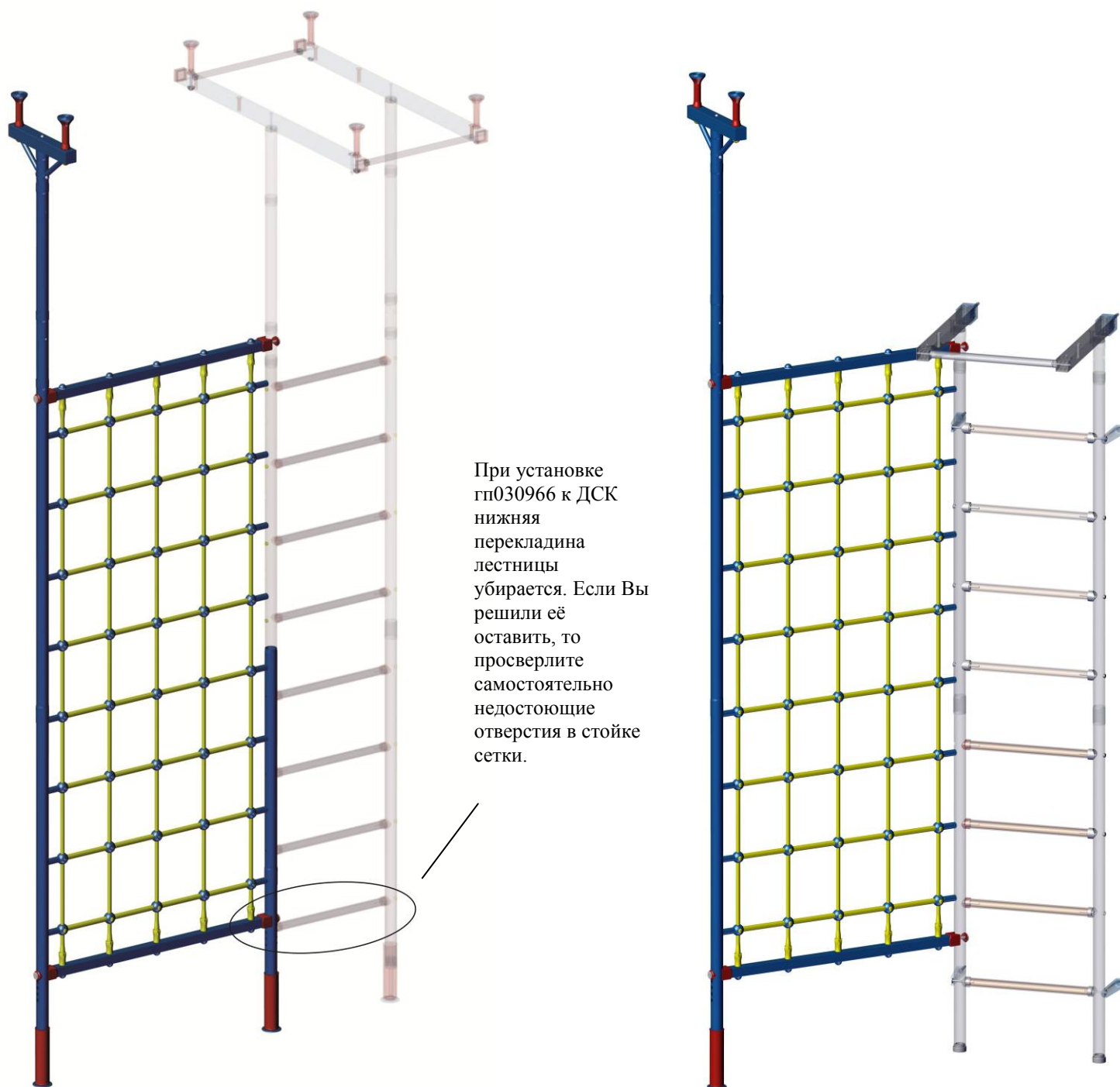

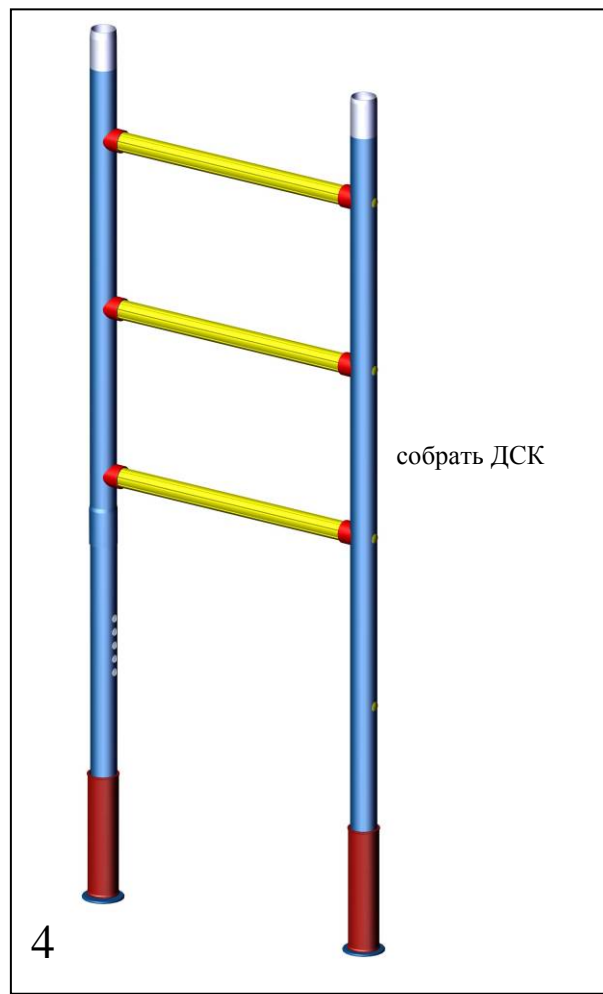
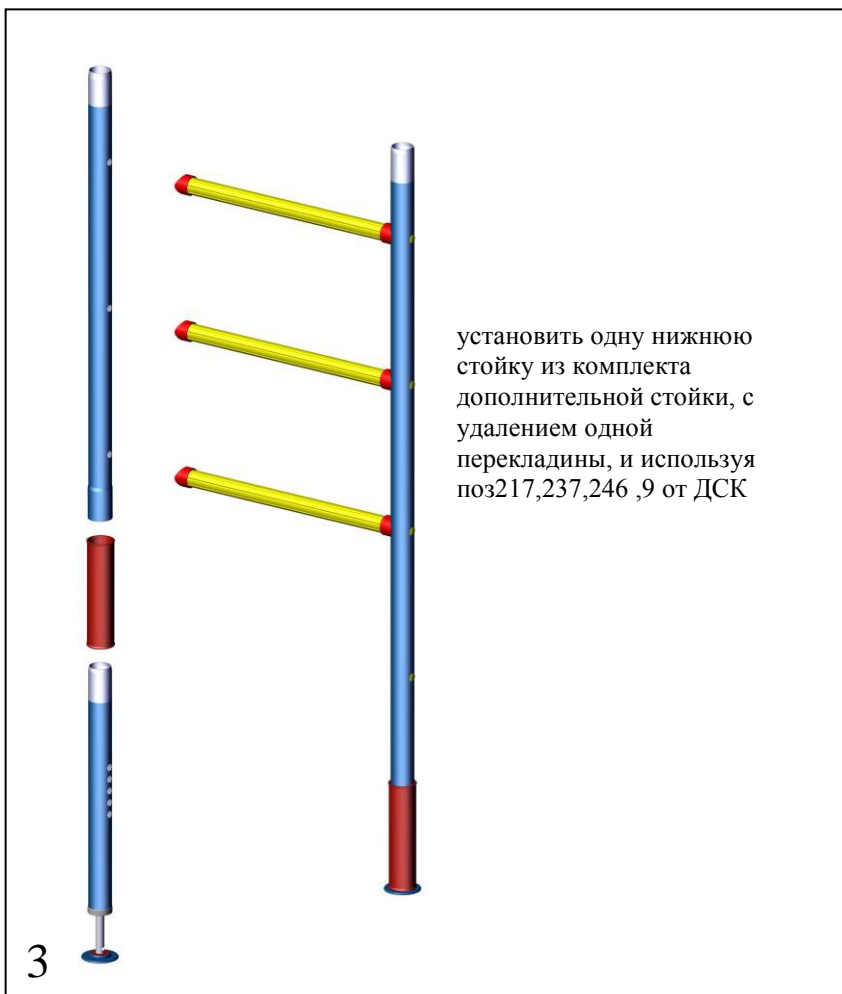
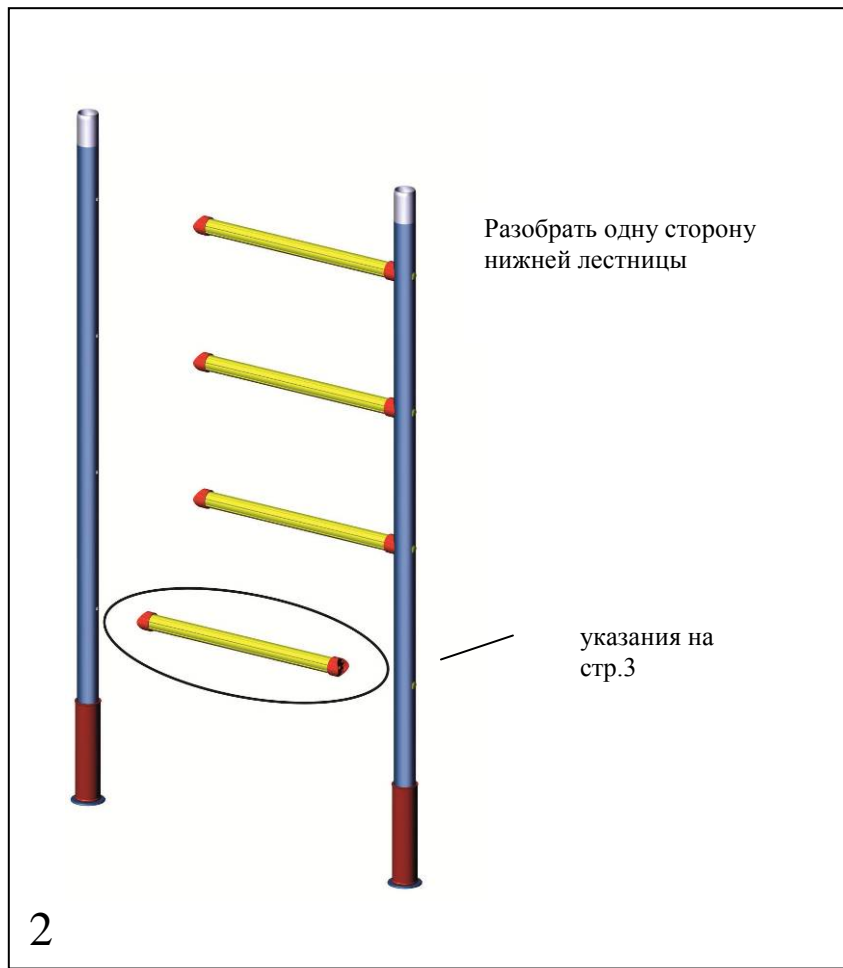
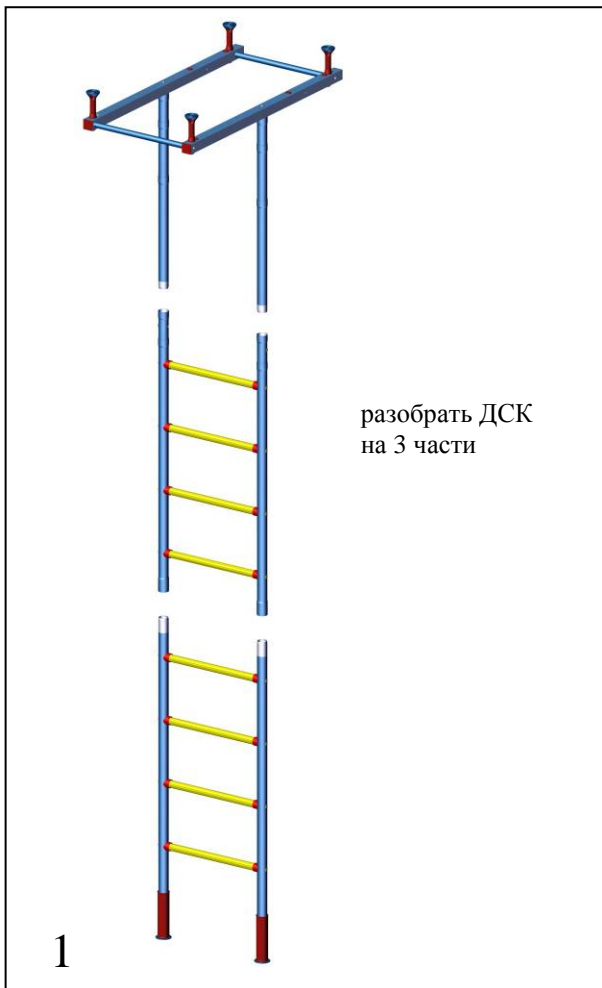

Сборка сетки

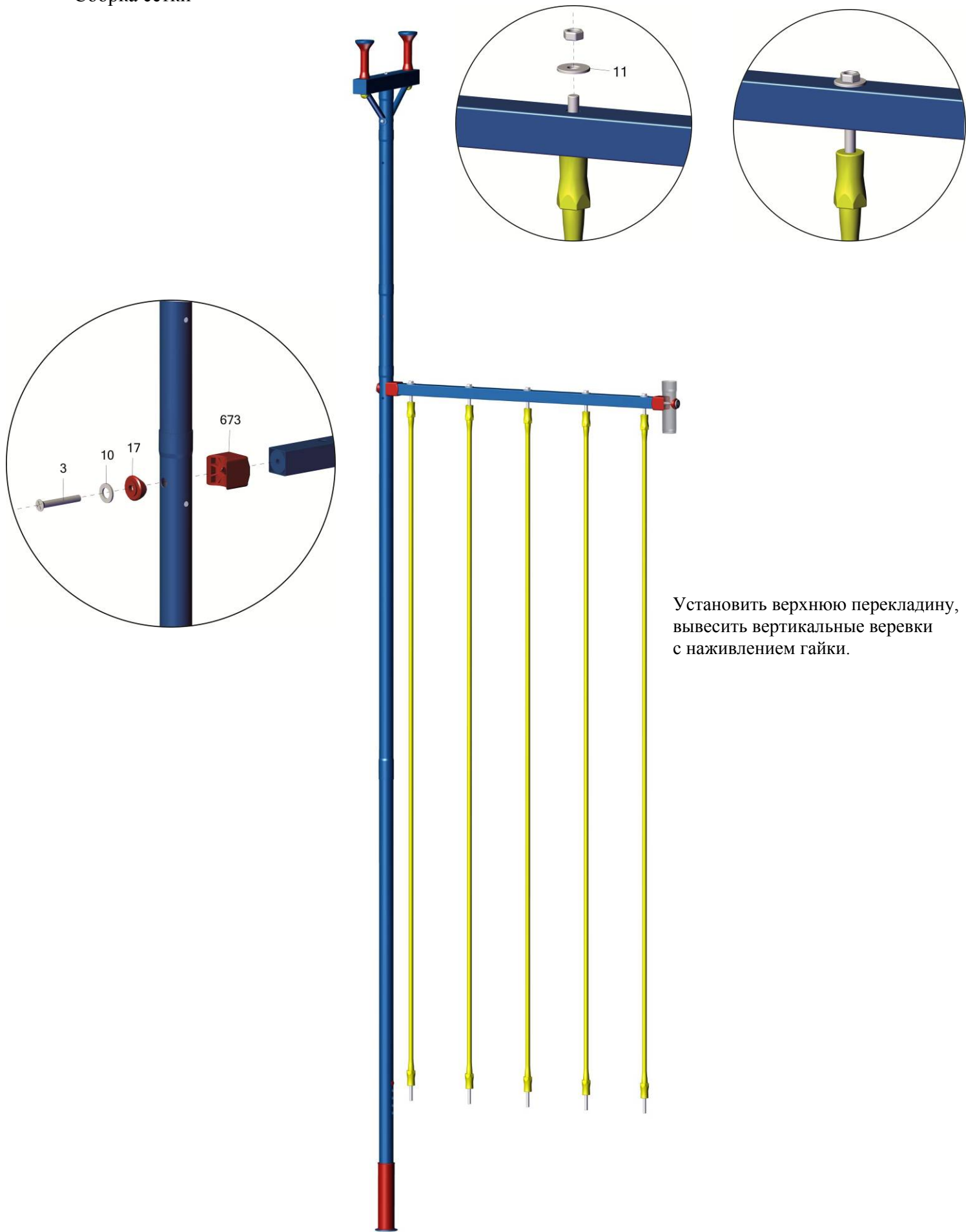

Установить верхнюю перекладину, вывесить вертикальные веревки с наживлением гайки.

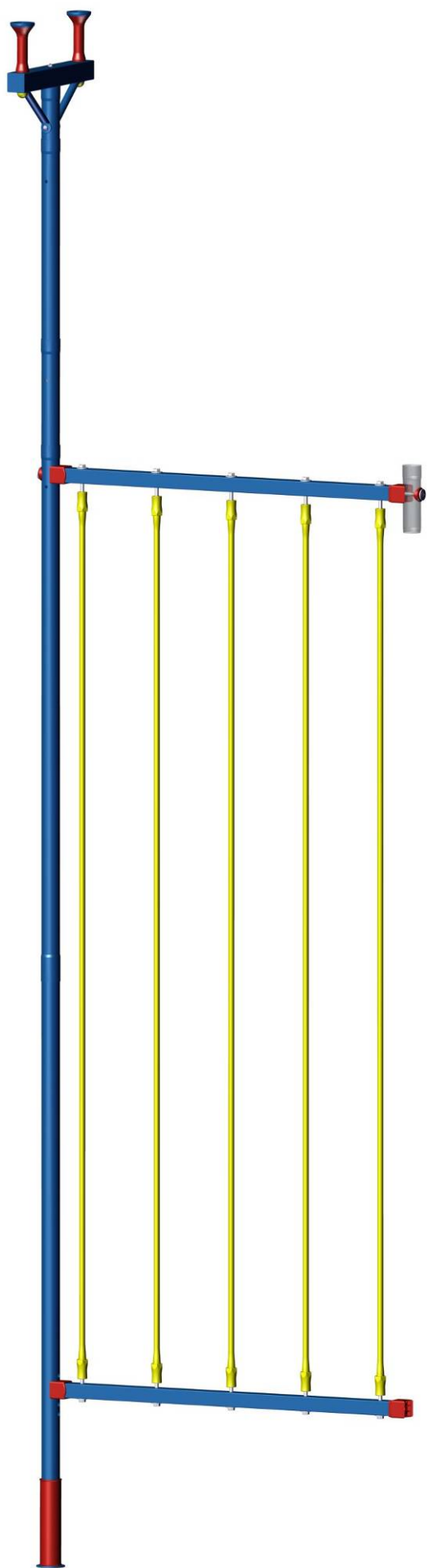

Подвесить нижнюю перекладину с наживлением гаек, без закрепления к стойкам

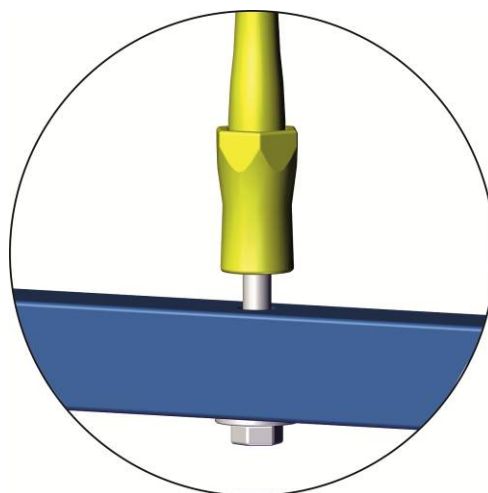

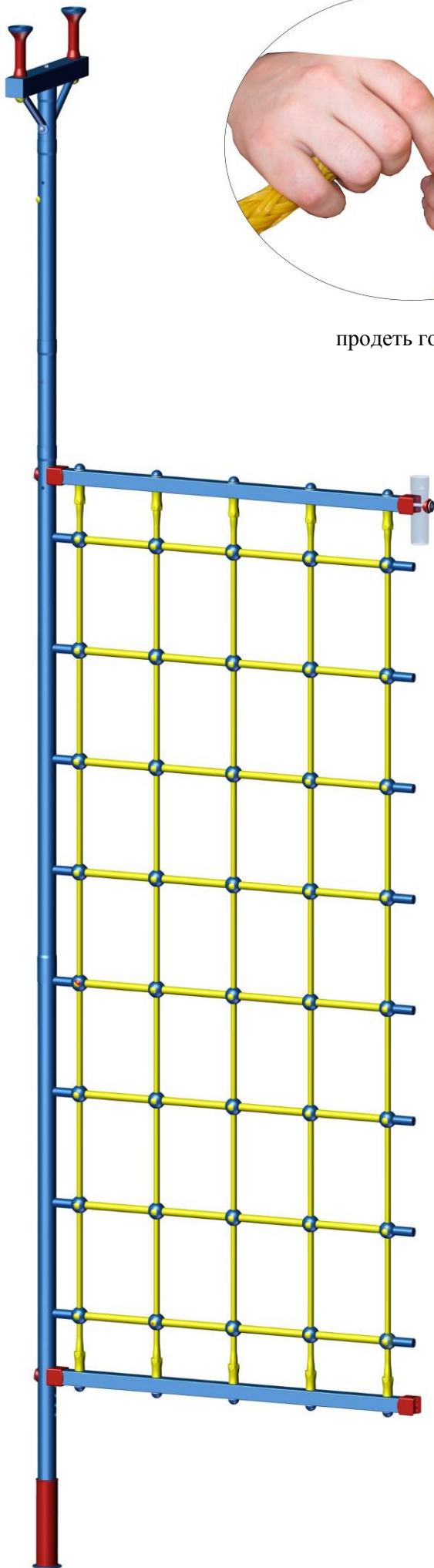

продеть горизонтальные веревки через вертикальные

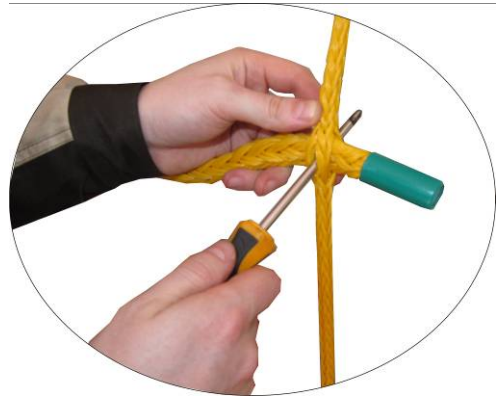

проткнуть пересечение веревок

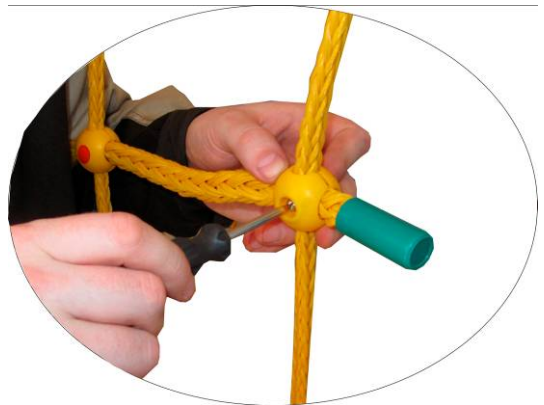

закрепить пересечение веревок

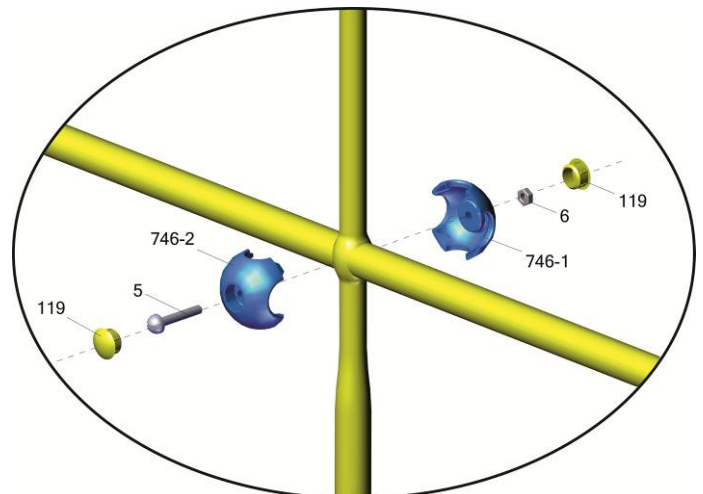

1. Наступить ногой на одну сторону нижней перекладины и закрепить её к стойке, аналогично закрепить вторую сторону.
2. Затянуть все гайки, одеть колпачки.

