

Pioneer

Руководство Пользователя



ПАРООЧИСТИТЕЛЬ
SC203

Уважаемый покупатель!

Благодарим Вас за выбор продукции, выпускаемой под торговой маркой **PIONEER**.

Мы рады предложить Вам изделия, разработанные и изготовленные в соответствии с высокими требованиями к качеству, функциональности и дизайну. Мы уверены, что Вы будете довольны приобретением изделия от нашей фирмы.

Перед началом эксплуатации прибора внимательно прочитайте данное руководство, в котором содержится важная информация, касающаяся Вашей безопасности, а также рекомендации по правильному использованию прибора и уходу за ним.

Позаботьтесь о сохранности настоящего Руководства, используйте его в качестве справочного материала при дальнейшем использовании прибора.

СОДЕРЖАНИЕ

НАЗНАЧЕНИЕ	4
МЕРЫ БЕЗОПАСНОСТИ И ПРЕДОСТОРОЖНОСТИ	4
УСТРОЙСТВО И КОМПЛЕКТАЦИЯ	7
ПОРЯДОК РАБОТЫ	8
ОКОНЧАНИЕ РАБОТЫ	9
УСТАНОВКА И СНЯТИЕ НАСАДОК	10
БЕЗОПАСНАЯ УТИЛИЗАЦИЯ	14
ТЕХНИЧЕСКИЕ ХАРАКТЕРИСТИКИ	14
ИНФОРМАЦИЯ О СЕРТИФИКАТЕ СООТВЕТСТВИЯ	15
СЕРВИСНОЕ ОБСЛУЖИВАНИЕ	15

ПРИМЕЧАНИЕ:

Все изображения в данном руководстве приведены в качестве примеров, реальное изделие может отличаться от изображения.

НАЗНАЧЕНИЕ

Пароочиститель предназначен для очистки различных поверхностей, предметов мебели, плит, духовок, раковин, унитазов, окон и проч. с помощью горячего пара. Горячий пар размягчает стойкие загрязнения и устраняет их без необходимости применять химические средства очистки. Такой способ уборки более экологичен.

Горячий пар служит для дезинфекции поверхностей, убивая бактерии и грибки.

МЕРЫ БЕЗОПАСНОСТИ И ПРЕДОСТОРОЖНОСТИ

Пароочиститель предназначен исключительно для бытового применения внутри помещений и должен быть использован строго по назначению. Пароочиститель не предназначен для промышленного и коммерческого применения или использования вне помещений.

Перед началом эксплуатации внимательно ознакомьтесь с изложенными здесь мерами безопасности и предосторожности и строго придерживайтесь их во время использования прибора.

- Упаковочный материал, например, полиэтиленовые пакеты, следует хранить в не досягаемом для детей месте.
- Перед подключением прибора к электросети, убедитесь в том, что напряжение, указанное на маркировке изделия, соответствует напряжению электросети.
- Подключайте прибор к индивидуальной розетке с заземлением. Если вы не можете подключить прибор к розетке с надежным заземлением, обратитесь к специалисту-электрику. Не пытайтесь самостоятельно переделать вилку или розетку.

- При необходимости использования сетевого удлинителя, убедитесь, что он рассчитан на потребляемую мощность прибора – несоответствие параметров может привести к короткому замыканию или возгоранию кабеля. Используя удлинитель, убедитесь, что он обеспечивает надежное заземление пароочистителя.
- При подключении устройства к электрической сети не используйте переходники.
- При отключении прибора от розетки не тяните за провод, беритесь за вилку.
- Запрещается использовать неисправный или поврежденный прибор, а также при наличии повреждений шнура питания.
- Если устройство не работает должным образом, если оно повреждено, влажное или упало в воду, если есть запах гари, дыма, если из насадки вытекает вода, не используйте прибор. Обратитесь в авторизованный сервисный центр производителя для проверки и ремонта.
- Запрещается подвергать корпус прибора воздействию влаги. Запрещается погружать прибор в воду или другую жидкость. Запрещается разбрызгивать на корпус воду или другие жидкости.
- Запрещается прикасаться к пароочистителю, подключенному к электросети, мокрыми руками.
- Во избежание поражения электрическим током запрещается использовать устройство в местах с повышенной влажностью, вблизи источников влаги и емкостей с водой, в сырых подвальных помещениях, рядом с прудом или бассейном и т. д.
- По окончании использования отключайте пароочиститель от электросети.

- Во время сборки, разборки, залива воды и смены насадок следует выключать пароочиститель и отключать его электросети.
- Во время работы пароочистителя резервуар для воды должен быть плотно закрыт крышкой, в противном случае горячий пар может выйти из-под крышки, что может привести к ожогам.
- Запрещается включать пароочиститель, если в резервуаре нет воды.

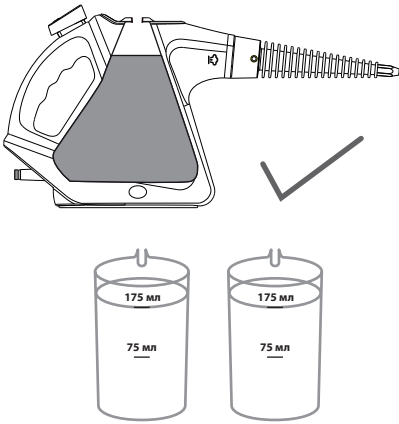

175 мл + 175 мл = 350 мл

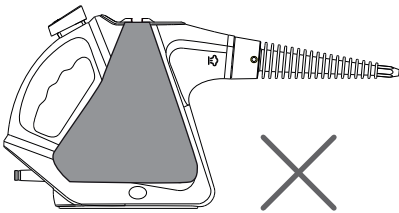

- Несмотря на то, что объем резервуара составляет 460 мл, максимально можно залить в него 350 мл. Запрещается переполнять резервуар для воды, т.к. в этом случае не будет пространства для образования горячего пара и может произойти неконт-

ролируемая утечка горячей воды и пара.



- Во время работы пароочиститель производит горячий пар. Во время использования прибора будьте внимательны во избежание ожогов. Держите руки и тело подальше от насадки, выпускающей пар. Выполняйте уборку пароочистителем только в закрытой обуви.
- Во время работы пароочистителя запрещается наклонять его более чем на 35 градусов, в противном случае вместе с паром может выйти струя горячей воды, что может привести к ожогам.



- Запрещается открывать крышку работающего пароочистителя, а также когда он еще не остыл.
- Запрещается направлять горячий пар на людей, животных и растения.
- Запрещается направлять горячий пар на электрические розетки и приборы.
- Будьте внимательны при использовании пароочистителя, если рядом находятся дети.
- Не используйте пароочиститель на покрытиях из кожи, покрытиях с восковой полировкой, синтетических тканях и других материалах, не устойчивых к воздействию горячего пара. Использование пароочистителя на полированных покрытиях может сделать

- полировку тусклой. Запрещается использовать пароочиститель на деревянных полах без покрытия. Если вы используете пароочиститель на паркете или ламинате, убедитесь, что швы надежно заделаны и влага не может просочиться под пол. Если вы не уверены, как повлияет работа пароочистителя на покрытие, осторожно попробуйте на небольшом участке или спросите у производителя покрытия.
- Запрещается блокировать выход горячего пара. Не допускайте скопления волос, шерсти и другого мусора в отверстиях для выпуска пара.
 - Не используйте устройство в местах вероятной утечки горючих газов или при обнаружении запаха газа.
 - Запрещается подвергать пароочиститель воздействию высоких температур. Не оставляйте прибор вблизи нагревательных приборов, печей и т.п.
 - Используйте пароочиститель только для домашней уборки при температуре от 0°C до +40°C.
 - Прибор должен храниться в сухом месте, в помещении.
 - Никогда не оставляйте включенный пароочиститель без присмотра. Храните прибор в недоступном для детей месте.
 - Не позволяйте детям использовать отпариватель без вашего присмотра. Не разрешайте детям играть с прибором.
 - Запрещается использовать абразивные вещества или агрессивные химические растворители для очистки пароочистителя.
 - Запрещается добавлять в воду средства от накипи или ржавчины, ароматизаторы, спирт и прочие вещества.
 - Запрещается разбирать, вносить изменения в конструкцию или чинить прибор самостоятельно.
 - Запрещается использование каких-либо аксессуаров, не рекомендованных производителем.
 - При возникновении неполадок обращайтесь в сервисные центры производителя. Неквалифицированный ремонт может стать причиной несчастного случая или травмы пользователя, а кроме того приводит к лишению вас права на гарантийное обслуживание.
 - Данный прибор не предназначен для использования людьми с ограниченными физическими, сенсорными или умственными возможностями, в т. ч. маленькими детьми, а также людьми с недостаточными знаниями и опытом эксплуатации электроприборов, если им не были даны достаточные разъяснения и за ними не присматривают лица, ответственные за их безопасность.

Производитель не несет ответственности за последствия неправильной эксплуатации пароочистителя и в случае нарушения изложенных здесь инструкций безопасности.

УСТРОЙСТВО И КОМПЛЕКТАЦИЯ

Откройте коробку и убедитесь, что все комплектующие имеются в наличии в исправном состоянии.

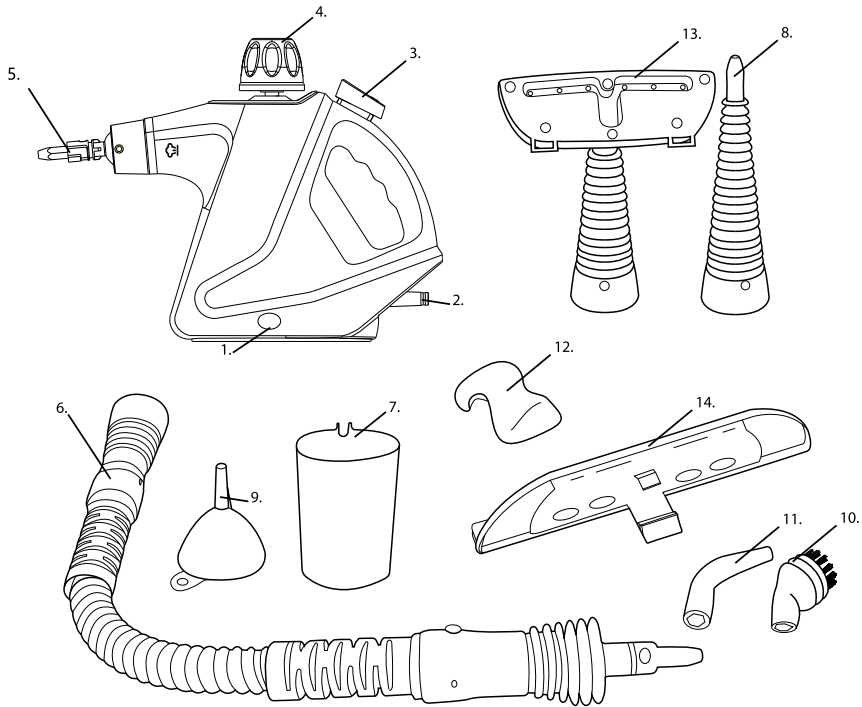

1. Индикатор питания/нагрева
2. Шнур питания
3. Кнопка подачи пара с блокиратором
4. Крышка резервуара для воды
5. Распылитель
6. Гибкий соединительный шланг
7. Мерный стакан
8. Прямая насадка
9. Воронка
10. Насадка круглая щетка
11. Изогнутая насадка
12. Тканевая оболочка на насадку для очистки мягкой мебели, ковров и изделий из текстиля
13. Насадка для очистки мягкой мебели, ковров и изделий из текстиля
14. Скребок для очистки окон и дверей стекол и гладких поверхностей

ПОРЯДОК РАБОТЫ

1. Поставьте пароочиститель на стол. Надавливая на крышку, откройте ее, поворачивая против часовой стрелки.

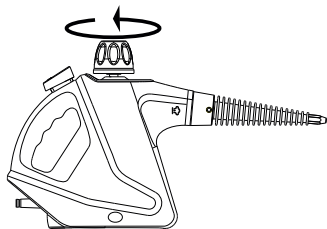

2. С помощью мерного стакана и воронки залейте в резервуар воду. Несмотря на то, что объем резервуара составляет 460 мл, максимально можно залить в него 350 мл (отмерьте с помощью мерного стакана 175 мл и 175 мл).

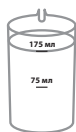
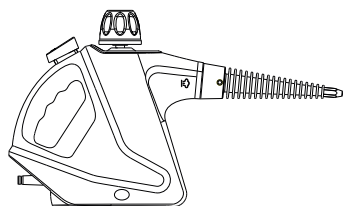

350 мл

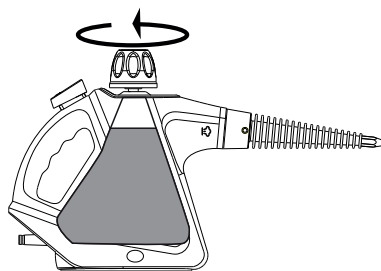
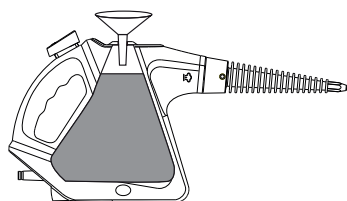

3. Надавливая на крышку, плотно закрутите ее, поворачивая по часовой стрелке.

ВНИМАНИЕ:

Во время работы пароочистителя резервуар для воды должен быть плотно закрыт крышкой, в противном случае горячий пар может выйти из-под крышки, что может привести к ожогам.

4. Установите подходящую насадку. Убедитесь, что соединение плотное и не будет пропускать горячий пар.

5. Подключите вилку питания к электрической розетке.

6. После этого загорится индикатор, что означает, что вода нагревается. Когда индикатор погаснет, это значит, что пароочиститель готов к использованию.

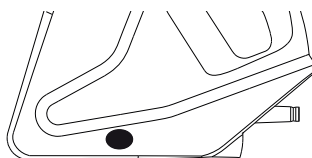
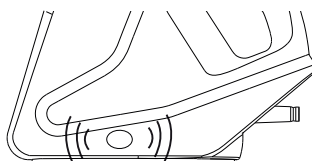

7. Подвиньте блокиратор кнопки подачи пара вперед, чтобы разблокировать кнопку, и без усилия нажмите на кнопку подачи пара, чтобы убедиться, что пар выходит.

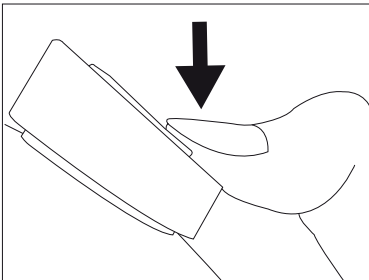
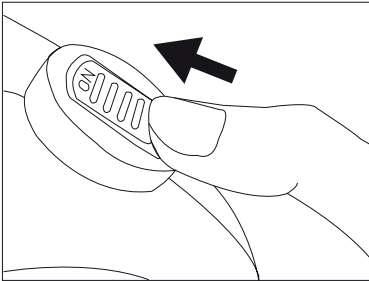
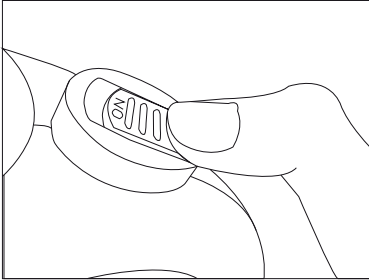

8. Выполните очистку нужных поверхностей и предметов. Во время работы соблюдайте расстояние между насадкой и объектом не более 5 см, чтобы воздействовать на загрязнения с максимальным давлением и температурой.

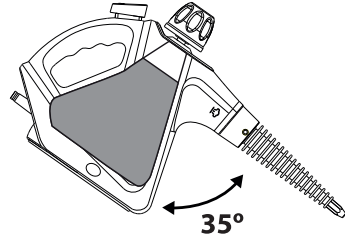

ВНИМАНИЕ:

Во время работы пароочистителя запрещается наклонять его более чем на 35 градусов, в противном случае вместе с паром может выйти струя горячей воды, что может привести к ожогам.

Если во время использования пароочистителя заканчивается вода, перед доливкой воды выключите прибор и дайте ему остыть (см. раздел «Окончание работы»). Запрещается открывать крышку работающего пароочистителя, а также когда он еще не остыл.

ОКОНЧАНИЕ РАБОТЫ

ВНИМАНИЕ!



НЕ ОТКРЫВАТЬ!

Запрещается открывать крышку, когда пароочиститель еще не остыл и может образовывать пар.

1. По окончании использования отключите прибор от розетки.

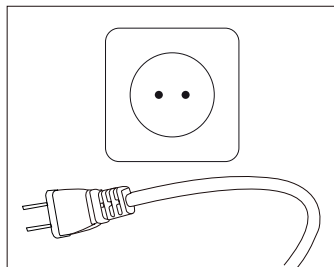

2. Полностью выпустите оставшийся в приборе пар.

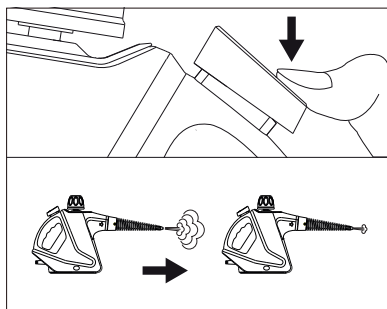

3. Когда пар больше не выходит, нажмите на крышку.



Открутите крышку, поворачивая ее против часовой стрелки. Не снимайте крышку сразу, из-под нее может продолжить выходить пар. Подождите не менее 5 минут, чтобы пароочиститель остыл. Когда пар больше не выходит, снимите крышку и слейте оставшуюся воду.

Протрите поверхности прибора сухой тканью, закрутите крышку и уберите прибор на хранение.

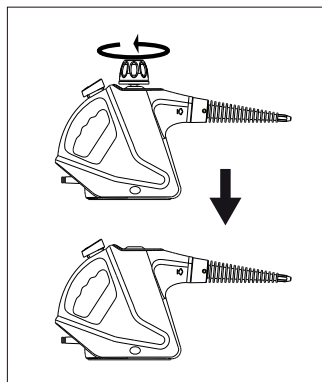

УСТАНОВКА И СНЯТИЕ НАСАДОК

Установка и снятие прямой насадки (8)

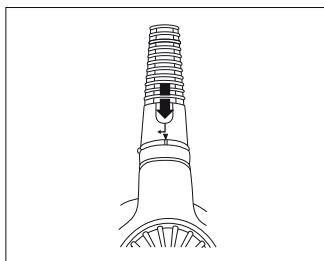

Возьмитесь за трубку насадки и выровняйте ее относительно распылителя пароочистителя так, чтобы стрелка на насадке и отметка-линия на распылителе совпали. Наденьте насадку на распылитель в этом положении и поверните ее по часовой стрелке.

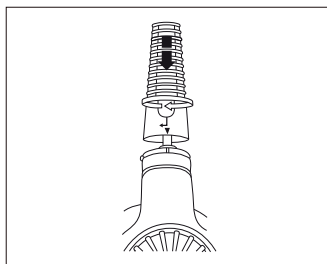

Чтобы снять насадку, поверните ее против часовой стрелки, вернув в положение, где стрелка на насадке совпадает с отметкой-линией на распылителе, а затем снимите насадку.

Установка и снятие гибкого шланга (6)

Гибкий шланг устанавливается на пароочиститель так же, как и прямая насадка.

Установка и снятие насадки-щетки (10) и изогнутой насадки (11)

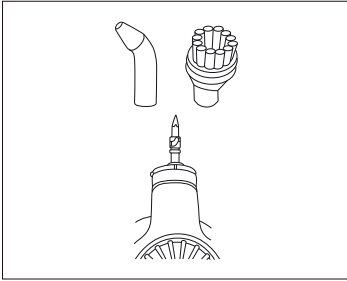

Наденьте насадку на распылитель, как показано на рисунке, и прижмите до упора. Когда насадка зафиксирована, ее можно вращать в любом направлении, в том числе во время уборки.

Насадка-щетка и изогнутая насадка также могут устанавливаться на соединительный гибкий шланг. Данный вид соединения более безопасный, т.к. в большей степени исключает утечку горячего пара, поэтому рекомендуется использовать эти насадки с гибким шлангом.



Изогнутая насадка идеально подходит для очистки труднодоступных мест.

Насадка-щетка предназначена для очистки кухонных моек, газовых плит, вытяжек и решеток для гриля.



Чтобы снять насадку с распылителя или гибкого шланга, просто потяните за нее.

Установка и снятие насадки для очистки мягкой мебели, ковров и изделий из текстиля (13)

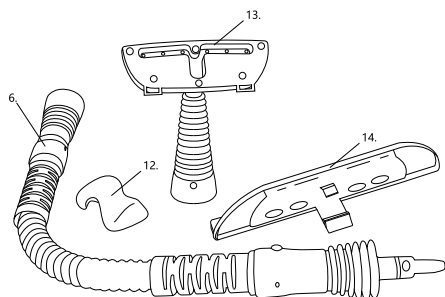

Наденьте на насадку тканевую обочку (12).

Установите насадку на распылитель пароочистителя так же, как прямую насадку (см. выше).

Если вы собираетесь отпарить складки на шторах, драпировках или одежде, для своего удобства устанавливайте насадку на гибкий шланг (6).

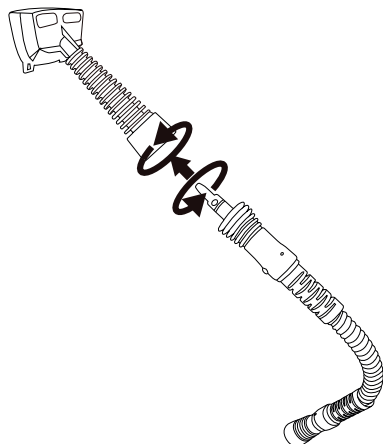

При использовании гибкого шланга убедитесь, что все соединения плотные, чтобы избежать утечки пара, которые могут привести к ожогам.

Повесьте одежду на вешалку и разгладьте складки, перемещая насадку вверх-вниз на небольшом расстоянии от одежды.



Так же с помощью данной насадки вы сможете очистить ковры даже от трудновыводимых пятен.

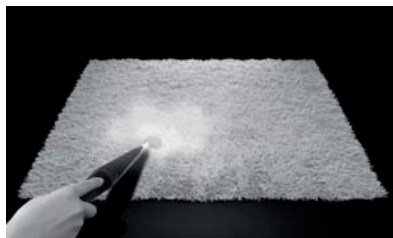



Примечание. Данная насадка не предназначена для очистки ковров от шерсти животных.

Установка и снятие скребка для очистки окон и дверей (14)

Установите скребок для очистки окон и дверей на насадку для очистки мягкой мебели, ковров и изделий из текстиля (13), предварительно сняв с нее тканевую оболочку. Устанавливайте скребок (14) на насадку (13) до щелчка.

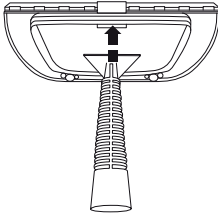

Чтобы снять скребок, потяните за язычок.

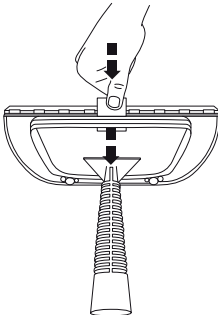

С помощью резинового скребка можно очистить стекла, зеркала, стеклянные столики и двери.

