

The JVC logo is displayed in white, bold, sans-serif capital letters on a solid red rectangular background.

JVC

РУКОВОДСТВО ПОЛЬЗОВАТЕЛЯ



Робот-пылесос
JH-VR520

Уважаемый покупатель!

Благодарим Вас за выбор продукции, выпускаемой под торговой маркой **JVC**.

Мы рады предложить вам изделия, разработанные и изготовленные в соответствии с высокими требованиями к качеству, функциональности и дизайну. Мы уверены, что вы будете довольны приобретением изделия нашей фирмы.

Перед началом эксплуатации прибора внимательно прочитайте данное руководство, в котором содержится важная информация, касающаяся вашей безопасности, а также рекомендации по правильному использованию прибора и уходу за ним.

Позаботьтесь о сохранности настоящего Руководства, используйте его в качестве справочного материала при дальнейшем использовании прибора.

СОДЕРЖАНИЕ

МЕРЫ БЕЗОПАСНОСТИ И ПРЕДОСТОРОЖНОСТИ	3
КОМПЛЕКТАЦИЯ.....	6
УСТРОЙСТВО ПЫЛЕСОСА.....	7
ПУЛЬТ ДУ	8
ЗАРЯДКА БАТАРЕИ.....	9
ПОДГОТОВКА К РАБОТЕ.....	10
ОСНОВНЫЕ ОПЕРАЦИИ	11
УПРАВЛЕНИЕ ПЫЛЕСОСОМ С ПУЛЬТА ДУ	12
УСТАНОВКА ПРИЛОЖЕНИЯ И ПОДКЛЮЧЕНИЕ ПЫЛЕСОСА	14
УПРАВЛЕНИЕ РАБОТОЙ ПЫЛЕСОСА С ПОМОЩЬЮ ПРИЛОЖЕНИЯ	16
ЧИСТКА И ТЕХНИЧЕСКОЕ ОБСЛУЖИВАНИЕ	18
УСТРАНЕНИЕ ПРОСТЫХ НЕИСПРАВНОСТЕЙ.....	20
БЕЗОПАСНАЯ УТИЛИЗАЦИЯ.....	22
ТЕХНИЧЕСКИЕ ХАРАКТЕРИСТИКИ	22
ИНФОРМАЦИЯ О СЕРТИФИКАТЕ СООТВЕТСТВИЯ	22
СЕРВИСНОЕ ОБСЛУЖИВАНИЕ.....	23

МЕРЫ БЕЗОПАСНОСТИ И ПРЕДОСТОРОЖНОСТИ

Робот-пылесос предназначен для работы в домашних условиях, внутри помещения, при нормальной температуре и влажности воздуха и должен быть использован строго по назначению. Прибор не предназначен для использования вне помещений. Запрещено использовать прибор в промышленных и коммерческих целях.

Перед началом эксплуатации внимательно ознакомьтесь с изложенными здесь мерами безопасности и предосторожности и строго придерживайтесь их во время использования прибора:

- Достаньте прибор из упаковки и уберите упаковочные материалы подальше от детей.
- Перед первым использованием или после длительного перерыва в эксплуатации пылесоса полностью зарядите батарею пылесоса.
- Перед подключением зарядного устройства к электросети, убедитесь в том, что напряжение, указанное на маркировке источника питания зарядного устройства, соответствует напряжению электросети.
-  Зарядка встроенной батареи может осуществляться исключительно с помощью зарядного устройства, поставляемого в комплекте.
- Зарядное устройство должно использоваться исключительно для зарядки батареи этой модели пылесоса.
- Запрещается использовать аккумуляторную батарею в других устройствах и приборах.
- Запрещается заряжать аккумуляторную батарею, когда она не установлена в пылесос.
- При отключении зарядного устройства от розетки не тяните за провод, берите за корпус адаптера питания.

- Запрещается использовать прибор при наличии повреждений, в т. ч. если поврежден кабель питания.
- Если устройство не работает как следует, если оно повреждено, влажное или упало в воду, если есть запах гари, дыма, не используйте его. Обратитесь в авторизованный сервисный центр производителя для проверки и ремонта.
- Запрещается эксплуатировать пылесос или заряжать батарею на улице.

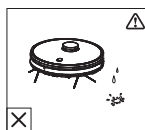

Во избежание поражения электрическим током запрещается заряжать аккумулятор устройства в местах с повышенной влажностью, вблизи источников влаги и емкостей с водой (например, в ванной комнате, в непосредственной близости от душа, ванны, умывальника, кухонной раковины, в сырых подвальных помещениях, рядом с прудом или бассейном и т. д.).

- Запрещается подвергать пылесос воздействию влаги. Запрещается погружать пылесос или зарядное устройство в воду или другую жидкость. Запрещается разбрызгивать на пылесос и зарядное устройство воду или другие жидкости.
- Запрещается прикасаться к пылесосу или адаптеру питания, подключенному к электросети, мокрыми руками.
- Если вы уходите из дома, отключите пылесос от электросети.
- Во время сборки и разборки следует выключать пылесос.
- Запрещается убирать с помощью пылесоса:
 - разбитое стекло, острые предметы, иголки, канцелярские кнопки, скрепки и т.п.;
 - химические вещества, порошки (в т.ч. муку, крахмал и т.п.), асбест, цемент, гипс и другие мелкодисперсные вещества;

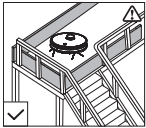
- краситель, используемый в принтерах или копировальных машинах,
- воду, масло и другие жидкости;
- горящие спички, угольки, непотушенные окурки, горячий или тлеющий мусор, золу и т.п.;
- агрессивные, ядовитые, взрывоопасные, воспламеняющиеся вещества. Не пользуйтесь пылесосом в местах, где могут находиться такие жидкости или их пары.
- Не используйте устройство в местах вероятной утечки горючих газов или при обнаружении запаха газа.
- Запрещается использовать пылесос в помещении, где находятся источники открытого огня, воспламеняющиеся, взрывчатые или коррозионно-активные вещества.
- Запрещается подвергать пылесос воздействию высоких температур. Не оставляйте прибор вблизи нагревательных приборов, печей и т.п.
- Не используйте устройство на мокрых поверхностях или на поверхностях, где скопилась вода.
- Запрещается ставить что-либо на робот-пылесос или наступать на него. Во время работы робота-пылесоса будьте внимательны, чтобы не споткнуться об него.
- Пылесос должен храниться в сухом месте, в помещении.
- Если вы длительное время не пользуетесь пылесосом, заряжайте батарею не реже одного раза в три месяца.
- Используйте пылесос только для домашней уборки при температуре от +0°C до +40°C.
-  Не допускайте падения пылесоса. Если в доме есть лестница, с которой пылесос может упасть, поставьте ограждение, чтобы пылесос не мог доехать до лестницы или выехать на балкон.

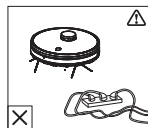

На время уборки с помощью робота-пылесоса уберите с пола все провода, которые могут мешать его движению и работе, а также хрупкие предметы, которые могут разбиться.

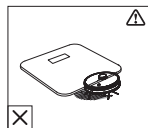

Робот может забираться на предметы высотой до 16 мм, рекомендуется убрать такие предметы

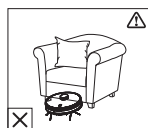

Не допускайте, чтобы пылесос мог застрять под предметами мебели, это может произойти, высота от пола до предмета менее

110 мм. При необходимости поставьте ограждение.

Запрещается использовать робот пылесос на бетонном полу без напольного покрытия или на вошеном полу, в противном случае возможно повреждение прибора или напольного покрытия. Если вы не уверены, оставит ли робот-пылесос царапины на напольном покрытии, проверьте на небольшой участке.

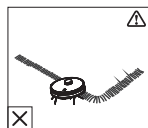

Перед уборкой в помещении, где есть ковры с бахромой, следует подогнуть бахрому под ковер, чтобы пылесос не запутался. Также не рекомендуется осуществлять уборку ковра с длинным и густым ворсом (длиннее 26 мм), т.к. это может привести к неисправностям в работе устройства.

Запрещается поднимать пылесос за крышку лазерного датчика, верхнюю крышку пылесоса или бампер. Всегда берите пылесос обеими руками по бокам.

Запрещается эксплуатировать пылесос, если он не полностью собран.

- Запрещается перекрывать вентиляционные отверстия пылесоса, в противном случае возможен перегрев внутренних компонентов прибора и выход его из строя.
- До начала использования пылесоса убедитесь в том, что пылесборник и фильтры находятся в предназначенных для них местах.
- Запрещается эксплуатировать пылесос без фильтров.
- Если всасывающее отверстие пылесоса засорилось, немедленно выключите пылесос и устраните засор, после этого можете снова включить пылесос.
- Запрещено использование прибора для очистки мебели. Использование на мягкой неровной поверхности или падение с мебели могут привести к некорректной работе прибора или к его неисправности. Не рекомендуется использование прибора на коврах с длинным ворсом (длиннее 0,5 см).
- Запрещается использовать абразивные чистящие средства или агрессивные химические растворители для очистки пылесоса.
- Если вы не планируете пользоваться пылесосом в течение длительного времени, перед тем, как убрать его на хранение, извлеките батареи из пульта дистанционного управления.
- В экстремальных ситуациях возможна утечка электролита из батареи пылесоса. Запрещается прикасаться к электролиту руками. Если электролит попал на кожу или в глаза, немедленно промойте водой и обратитесь к врачу.
- Запрещается бросать в огонь или нагревать аккумуляторные батареи пылесоса, это может привести к взрыву.
- Запрещается разбирать, вносить изменения в конструкцию или чинить прибор самостоятельно.
- Запрещается использование каких-либо аксессуаров, кроме рекомендованных производителем.
- При возникновении неполадок обращайтесь в сервисные центры производителя. Неквалифицированный ремонт может стать причиной несчастного случая или травмы пользователя, а кроме того приводит к лишению вас права на гарантийное обслуживание.
- Не оставляйте включенный пылесос без присмотра. Храните пылесос в недоступном для детей месте.



Не разрешайте детям играть с пылесосом. Следите за детьми, если в помещении работает робот-пылесос.

- Данный пылесос не предназначен для использования людьми с ограниченными физическими, сенсорными или умственными возможностями, в т. ч. маленькими детьми, а также людьми с недостаточными знаниями и опытом эксплуатации электроприборов, если им не были даны достаточные разъяснения и за ними не присматривают лица, ответственные за их безопасность.

ВНИМАНИЕ:

Повреждения прибора, возникшие в результате ненадлежащего использования, снимают его с гарантийного обслуживания.

Производитель не несет ответственности за какие-либо повреждения или ущерб, возникшие вследствие неправильной эксплуатации пылесоса, использования его не по назначению и в случае нарушения изложенных здесь мер предосторожности и безопасности.

КОМПЛЕКТАЦИЯ

Откройте коробку и убедитесь, что все комплектующие имеются в наличии в исправном состоянии:

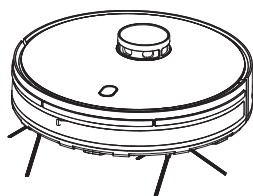

- робот-пылесос с установленной внутри аккумуляторной батареей;

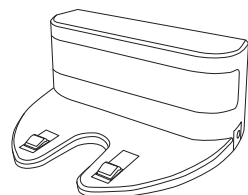

- док-станция;



- пульт ДУ;

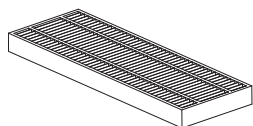

- дополнительный HEPA-фильтр;

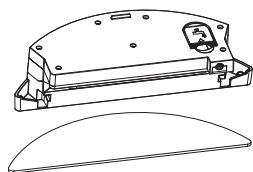

- резервуар для воды и 2 многоразовых тряпки из микрофибры;

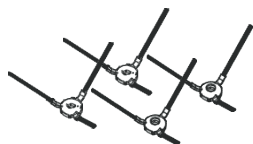

- боковые щетки – 4 шт.;

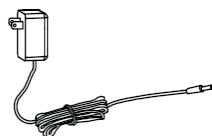

- адаптер питания;



- чистящая щетка;

- запасная основная щетка
- запасная резиновая прокладка для основной щетки (2 штуки)
- руководство по эксплуатации;
- гарантийный талон.

УСТРОЙСТВО ПЫЛЕСОСА

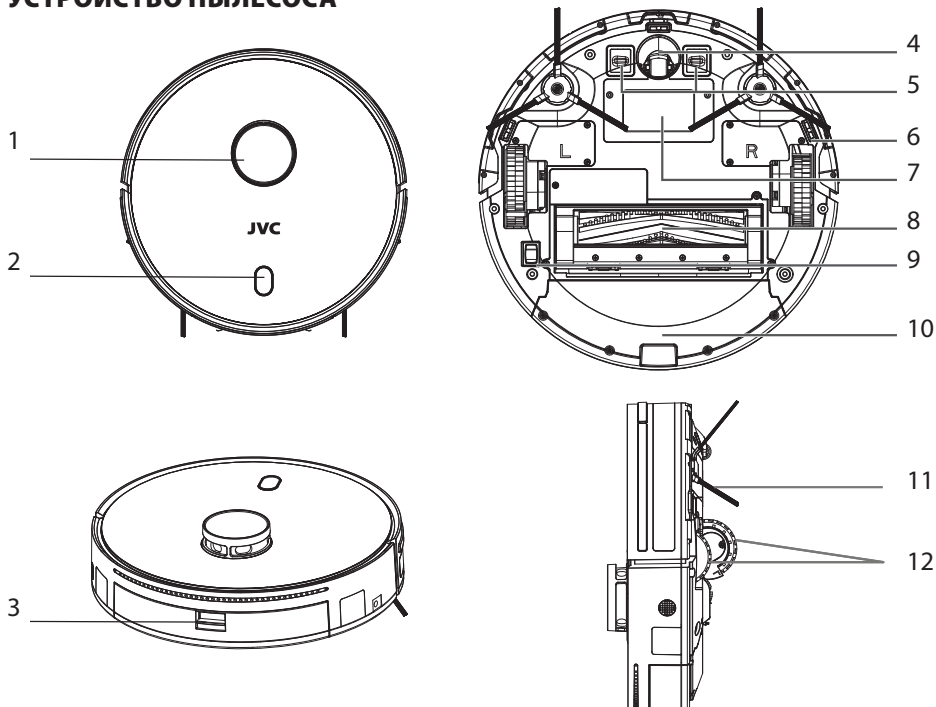

1. Лазерный модуль
2. ⏻ Кнопка начала/остановки уборки и индикатор состояния
3. Кнопка снятия контейнера для сбора пыли
4. Переднее колесо
5. Контактные площадки зарядки аккумулятора
6. Датчик падения
7. Крышка батарейного отсека
8. Основная щетка
9. Переключатель питания
10. Контейнер для сбора пыли
11. Боковая щетка
12. Приводные колеса

Контейнер для сбора пыли

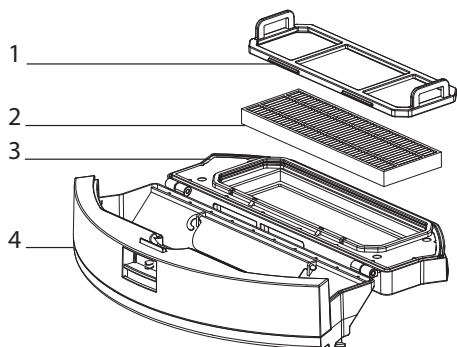

1. Фильтр предварительной очистки
2. HEPA-фильтр
3. Крышка контейнера для сбора пыли
4. Корпус контейнера для сбора пыли

Резервуар для воды

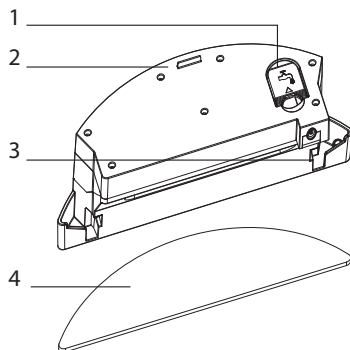

1. Крышка отверстия для заливки воды
2. Кнопка снятия резервуара для воды
3. Водозаборное отверстие
4. Насадка из микрофибры для протирки пола

Док-станция

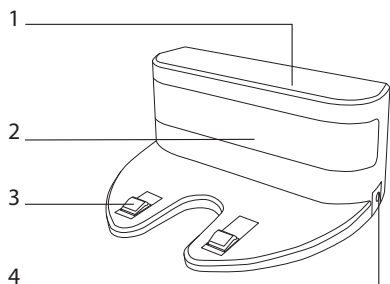



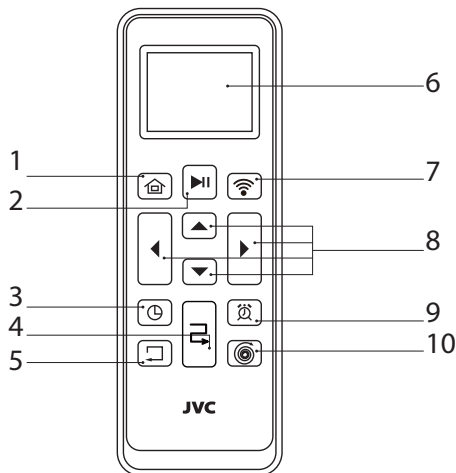

1. Светодиодный индикатор
2. Передатчик сигнала позиционирования пылесоса на док-станции
3. Контактные площадки
4. Разъем для подключения адаптера питания

ПУЛЬТ ДУ



1. – Кнопка автоматической зарядки батареи
2. – Кнопка начала/остановки уборки
3. – Кнопка настройки часов
4. – Кнопка начала уборки зигзагом
6. – Экран
7. – Кнопка Wi-Fi
8. – Кнопки управления курсором
9. – Кнопка питания
10. – Кнопка камеры

5.  – Кнопка начала уборки по периметру вдоль стен
6. Дисплей для отображения текущего времени и индикаторы режимов
7.  – Кнопка подключения Wi-Fi
8.  – Кнопки ручного управления пылесосом
9.  – Кнопка настройки графика уборки
10.  – Кнопка начала локальной уборки

ЗАРЯДКА БАТАРЕИ

Установка док-станции

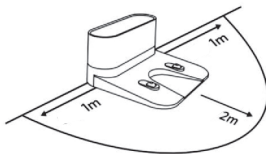
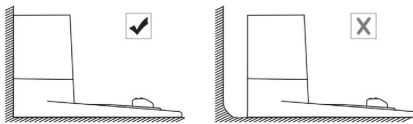

Док-станция для зарядки батареи должна располагаться вплотную к стене, чтобы пылесос не мог сдвинуть ее, заезжая для зарядки. При этом на расстоянии 2 метров спереди и 1 метра по бокам не должно быть предметов, препятствующих подъезду пылесоса или загораживающих инфракрасный луч, формируемый док-станцией для правильной ориентации пылесоса при заходе на зарядку.

Док-станция должна стоять на твердом полу. Для дополнительного крепления док-станции ее можно приклеить к полу с использованием двусторонней липкой ленты подходящей толщины.

Желательно, чтобы док-станция имела постоянное место в течение длитель-

ного времени. Не следует перемещать док-станцию в другое место во время работы пылесоса

ПРИМЕЧАНИЕ:

Во избежание повреждения док-станции или запутывания проводов, пылесос во время своей работы старается не приближаться к док-станции на расстояние ближе 30-50 см. Поэтому участок пола вблизи док-станции может остаться неубранным.

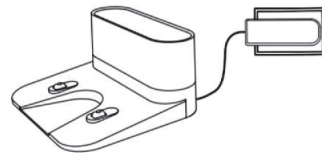

Подключите штекер адаптера питания к док-станции, а вилку питания – к электрической розетке. Когда док-станция подключена к электросети, горит светодиодный индикатор.

Зарядка батареи на док-станции

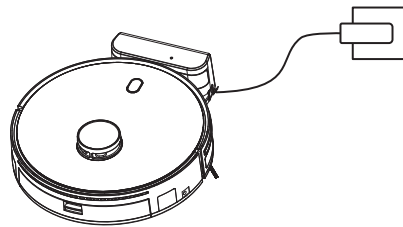

Убедитесь, что прибор включен переключателем питания на нижней стороне корпуса, и поместите его на док-станцию так, чтобы металлические контактные площадки пылесоса и док-станции касались друг друга.

Во время работы пылесос автоматически возвращается на док-станцию для подзарядки батареи, когда заряд батареи опускается ниже 20%.

Когда контакт будет установлен, раздастся серия звуковых сигналов. Когда батарея

будет полностью заряжена, индикатор начнет гореть синим. Обычно батарея заряжается за 4-5 ч.

ПРИМЕЧАНИЕ:

Во время зарядки батареи на док-станции не нажимайте кнопку на пылесосе, т.к. в этом случае зарядка батареи будет прервана и пылесос отправится на уборку.

Полного заряда батареи хватает примерно на 120-150 минут работы пылесоса.

Зарядка батареи без док-станции

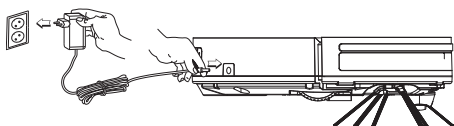

Вы также можете заряжать батарею пылесоса напрямую, без использования док-станции. Перед этим обязательно выключите пылесос переключателем питания на нижней стороне прибора. Затем подключите штекер адаптера питания к соответствующему разъему на корпусе, а вилку адаптера питания подключите к электрической розетке.

ВНИМАНИЕ:

Перед первым использованием зарядите батарею пылесоса в течение 6 часов.

Если вы не планируете длительное время пользоваться пылесосом, выключите прибор переключателем питания на нижней стороне корпуса.

ПОДГОТОВКА К РАБОТЕ

Установка боковых щеток

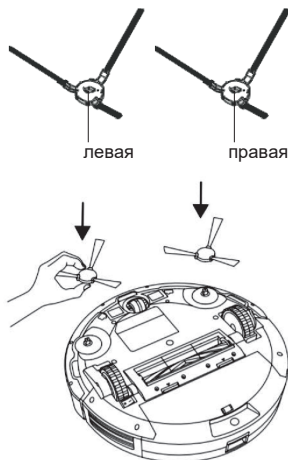

Определите посадочные места для каждой щетки в соответствии с отметками (R – правая, L – левая). Чтобы установить щетку, прижмите ее на посадочное место до фиксации. Убедитесь, что щетка надежно закрепилась. Перед каждым запуском пылесоса проверяйте, что щетки закреплены на приборе.

Подготовка к влажной уборке

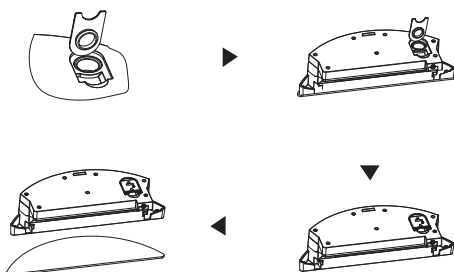

Откройте крышку резервуара для воды и налейте в него воду, затем закройте крышку. Объем резервуара для воды составляет примерно 400 мл.

На нижней части резервуара для воды закрепите насадку из микрофибры, для того, чтобы она увлажнялась равномерно, предварительно намочите микрофибру и отожмите.

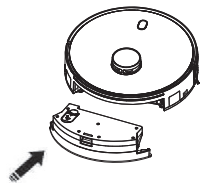

Выключите прибор переключателем питания на корпусе. Снимите с пылесоса контейнер для сбора пыли и вместо него установите на пылесос резервуар с водой и насадкой из микрофибры, закрепленной на нижней стороне резервуара. Насадка не должна быть слишком мокрой, если это так, снимите и отожмите ее, а затем установите снова.

Включите прибор переключателем питания на корпусе.

Во время работы робота-пылесоса вода из резервуара будет медленно поступать на насадку из микрофибры.

По окончании уборки выключите пылесос переключателем питания, отсоедините резервуар с водой, слейте воду, снимите, помойте и отожмите насадку из микрофибры.

ОСНОВНЫЕ ОПЕРАЦИИ

Включение и выключение пылесоса

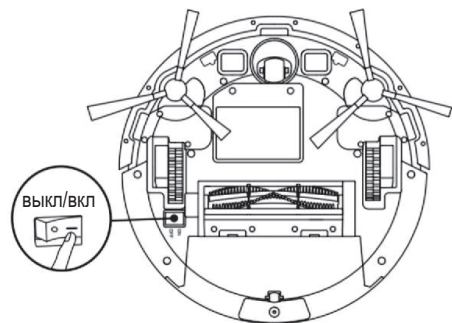

Переведите переключатель питания на нижней стороне пылесоса в положение «I», чтобы его включить.

Переведите переключатель питания на нижней стороне пылесоса в положение «O», чтобы его выключить.

Основные режимы

Режим покоя

В этом режиме пылесос не работает, индикатор не горит. Режим отличается пониженным энергопотреблением. Пылесос переходит в этот режим приблизительно через 10 минут отсутствия каких-либо действий с пылесосом в режиме ожидания. Для выхода из режима покоя нажмите на кнопку . Загорится синий индикатор питания и пылесос перейдет в режим ожидания.

Режим ожидания

В режиме ожидания робот-пылесос не работает, индикатор горит синим. Пылесос ждет дальнейших команд по управлению аппаратом. Пылесос переходит в режим ожидания после включения переключателем питания или при нажатии кнопки в режиме покоя.

Если при нахождении аппарата в режиме ожидания с ним на протяжении приблизительно 10 минут не совершается никаких действий, то индикатор погаснет и пылесос перейдет в режим покоя.

Режим уборки

В режиме уборки робот-пылесос выполняет уборку, индикатор горит синим.

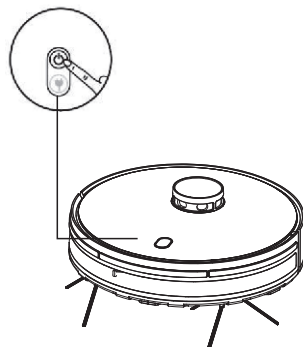

Начало и остановка уборки



В режиме ожидания нажмите кнопку , чтобы робот-пылесос начал уборку. Если пылесос находился в режиме зарядки ак-

кумулятора без док-станции, то перед тем, как отправить пылесос выполнять уборку, отключите от него кабель питания.

В режиме уборки нажмите кнопку , чтобы робот-пылесос остановил уборку и перешел в режим ожидания.

В режиме покоя нажмите кнопку , чтобы перейти в режим ожидания. Снова нажмите кнопку , чтобы пылесос начал уборку в автоматическом режиме.

УПРАВЛЕНИЕ ПЫЛЕСОСОМ С ПУЛЬТА ДУ

Режим автоматической уборки



Включите питание пылесоса переключателем питания на корпусе или если пылесос находится в режиме покоя нажмите кнопку  на корпусе пылесоса, чтобы перейти в режим ожидания.





Нажмите кнопку  на пульте ДУ, чтобы пылесос начал уборку в автоматическом режиме.

Пылесос выполнит уборку помещения в автоматическом режиме, после чего вернется на док-станцию для пополнения заряда аккумулятора.

Прерывание и продолжение уборки

Чтобы прервать выполнение уборки нажмите кнопку  на корпусе пылесоса или кнопку  на пульте ДУ. Пылесос прервет выполнение уборки.

Для возобновления текущего цикла уборки нажмите кнопку  на корпусе пылесоса или кнопку  на пульте ДУ еще раз. Пылесос продолжит текущий цикл уборки.

Подзарядка аккумулятора

Для пополнения заряда аккумулятора пылесос автоматически возвращается на док-станцию после окончания уборки или если степень заряда аккумулятора опустилась ниже критического значения.

В любой момент вы можете принудительно отправить пылесос на док-станцию для подзарядки аккумулятора, нажав кнопку  на пульте ДУ.

Если пылесос не может самостоятельно найти док-станцию, то вам придется отнести его и вручную установить его на док-станцию.

Режим локальной уборки

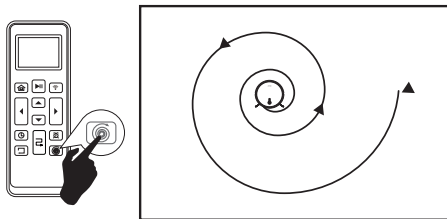

Используйте режим локальной уборки для интенсивной уборки определенного участка пола. Например, если вы просыпали что-то на небольшом участке пола или если в ходе автоматической уборки в каком-либо месте помещения пылесос не смог убрать весь мусор.

В режиме локальной уборки пылесос совершает движение по спирали. Сначала постепенно увеличивая диаметр спирали от ее центра примерно до 1 метра, а затем снова уменьшая ее диаметр по направлению обратно к центру. Для увеличения качества уборки пылесос в режиме локальной уборки может несколько раз менять направление своего движения. Для увеличения интенсивности уборки пылесос в режиме локальной уборки увеличивает мощность всасывания выше ее типового значения.

Чтобы включить пылесос в режиме локальной уборки, установите его в центре очищаемой зоны и нажмите кнопку  на пульте ДУ.

Режим уборки зигзагом

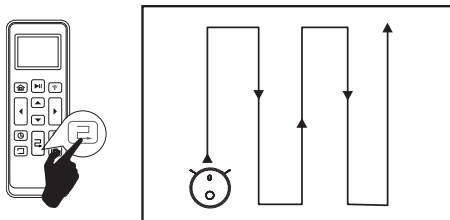

В режиме уборки зигзагом пылесос осуществляет перемещение по помещению зигзагом («змейкой»).

Чтобы включить пылесос в режиме уборки зигзагом нажмите кнопку  на пульте ДУ.

Режим уборки по периметру

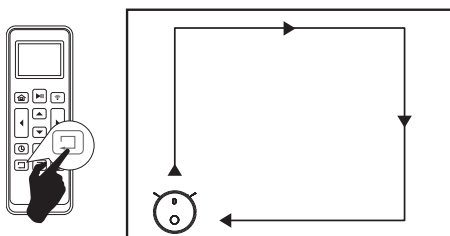

После окончания уборки открытых областей пола в помещении пылесос автоматически переходит в режим уборки по периметру, чтобы обеспечить уборку вдоль стен и вокруг ножек мебели.

В этом режиме пылесос не будет пытаться выходить в середину помещения, а будет совершать его обход по периметру (по стенам и расположенным около стены препятствиям) с увеличенной мощностью всасывания. Режим наиболее удобен для сбора пыли, которая обычно не скапливается на открытых местах, а старается укрыться в укромных уголках вблизи стен, шкафов и других препятствий.

В любой момент можно принудительно перевести пылесос в режим уборки по периметру, нажав кнопку  на пульте ДУ.

Уборка по расписанию

Чтобы убрать помещение в определенное время, например, когда никого нет дома, можно использовать режим уборки по расписанию. Его можно установить как при помощи пульта ДУ, так и через приложение для управления пылесосом со смартфона.

Перед тем, как настроить расписание уборки, вам потребуется установить текущее время.



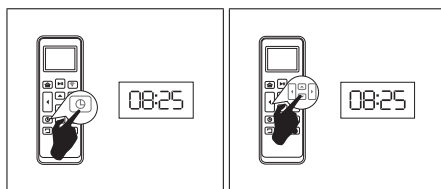

Внимание!

В режиме настройки текущего времени и расписания уборки пылесос должен быть включен и находиться недалеко от пульта ДУ в пределах устойчивой связи с пультом.

Настройка текущего времени часов



Нажмите и удерживайте кнопку  на пульте ДУ, чтобы перейти в режим настройки часов. Индикация значения часов будет мигать на дисплее пульта ДУ.

Кнопками  и  на пульте ДУ можно переключаться между полями установки часов и минут. Значение в соответствующем поле будет мигать на дисплее пульта. А кнопками  и  можно установить необходимое значение в выбранном в данный момент поле.







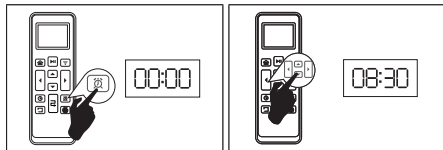

Когда текущее время будет установлено, нажмите кнопку  для подтверждения и сохранения настроек времени.

Часы на пульте ДУ работают в 12-часовом формате с отображением символов AM и PM для обозначения времени до и после полудня.

Настройка графика уборки



Нажмите кнопку  на пульте ДУ. Повторно нажмите и удерживайте кнопку , чтобы перейти в режим настройки графика уборки. Индикация значения часов будет мигать на дисплее пульта ДУ.

Кнопками  и  на пульте ДУ можно переключаться между полями установки часов и минут. Значение в соответствующем поле будет мигать на дисплее пульта. А кнопками  и  можно установить необходимое значение в выбранном в данный момент поле.

Когда время начала уборки по графику будет установлено, нажмите кнопку  для подтверждения и сохранения настроек. В случае успешной установки графика уборки пылесос подаст звуковой сигнал. На дисплее пульта ДУ останется символ будильника, а сам дисплей вернется к отображению текущего времени.

Внимание!

Если пылесос не подаст звуковой сигнал после окончания установки графика уборки, то это означает, что попытка установки графика не удалась. В этом случае расположите пульт ДУ ближе к пылесосу и повторите установку графика.

В случае необходимости прервать установку графика уборки нажмите и удерживайте кнопку , чтобы выйти из режима установки графика.

Отмена графика уборки

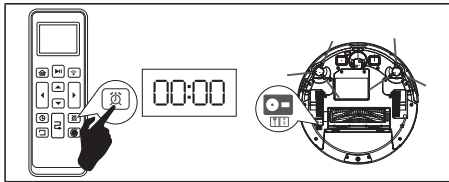

Удалить ранее установленный график уборки можно двумя способами:

- Способ 1.** Воспользовавшись настройкой графика уборки установите значение времени начала уборки в 00 часов 00 минут.
- Способ 2.** Отключите питание пылесоса переключателем питания на корпусе пылесоса.

В обоих случаях произойдет отмена графика уборки.

Внимание

График уборки, установленный на пульте ДУ, не дублируется в мобильном приложении и наоборот. Учитывайте эту техническую особенность при управлении графиком.

При установке режима уборки по расписанию с помощью мобильного приложения рекомендуется отключить настройку расписания, заданные на пульте ДУ.

УСТАНОВКА ПРИЛОЖЕНИЯ И ПОДКЛЮЧЕНИЕ ПЫЛЕСОСА

Для управления работой робота-пылесоса с помощью приложения необходима домашняя сеть WiFi 2,4 ГГц.

1. В магазине мобильных приложений найдите и загрузите приложение Smart Life. Для быстрого поиска вы можете отсканировать следующий QR-код:



Smart Life



2. Зарегистрируйте учетную запись, указав свой номер телефона или адрес электронной почты.

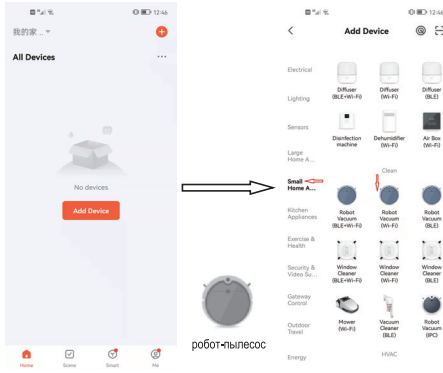

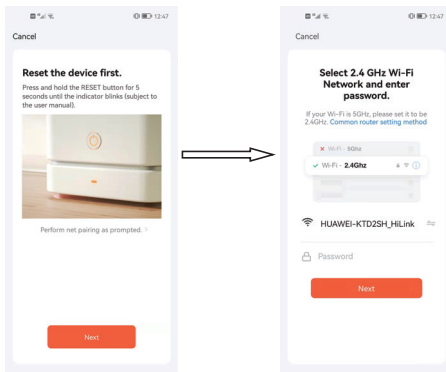

3. Убедитесь, что телефон подключен к сети WiFi. Запустите приложение и нажмите «+», чтобы добавить робот-пылесос. В левой колонке выберите категорию «Small Home Appliances» («Мелкая бытовая техника»), затем нажмите на значок «Робот пылесос (Wi-Fi)».

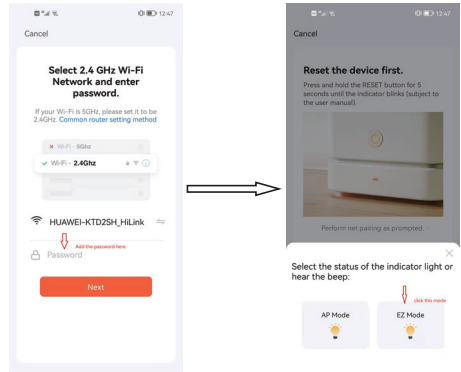

4. Нажмите «Confirm blink rapidly» («Подтвердите быстрое мигание индикатора») на экране телефона, затем введите пароль доступа к сети WiFi. Не нажимайте «Confirm» («Подтвердить») после ввода пароля.

5. Включите робот-пылесос переключателем питания на нижней стороне корпуса, и вы услышите «Welcome to use the robot vacuum cleaner. The robot is ready». («Теперь вы можете пользоваться роботом-пылесосом. Робот готов.»)



6. Нажмите и 7 секунд удерживайте кнопку  на пылесосе, чтобы начать подключение. Когда вы услышите «Network connecting» («Соединение с сетью»). Убедитесь, что индикатор  начал быстро мигать, и тогда нажмите «Confirm» («Подтвердить») на экране телефона. Выберите режим подключения к сети «EZ mode».

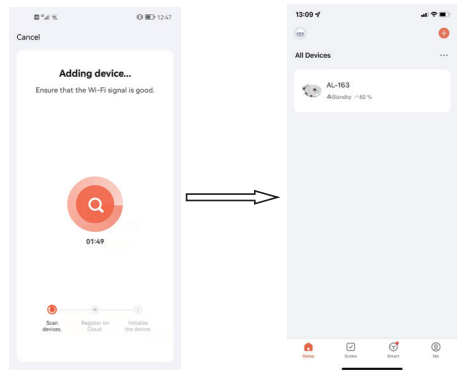

7. Дождитесь окончания соединения пылесоса с сетью Wi-Fi. Когда соединение завершится, вы можете задать имя своему роботу-пылесосу. После этого нажмите «Save» («Сохранить») и «Done» («Готово»).

УПРАВЛЕНИЕ РАБОТОЙ ПЫЛЕСОСА С ПОМОЩЬЮ ПРИЛОЖЕНИЯ

Автоматическая уборка

Нажмите кнопку  на пылесосе или «Clean» («Уборка») в приложении, чтобы робот начал автоматическую уборку.

В режиме автоматической уборки робот проведет сканирование помещения вокруг и разделение его на отдельные зоны, а затем выполнит уборку по зигзагу по очереди в каждой из зон. Когда уборка будет закончена, пылесос вернется на док-станцию для подзарядки.

Локальная уборка

Используйте режим локальной уборки для интенсивной уборки определенного участка.

В приложении нажмите «Spot Cleaning» («Локальная уборка»). Выберите на карте точку, около которой нужно выполнить локальную уборку, и запустите локальную уборку. Размер зоны локальной уборки составляет приблизительно 1,5 м x 1,5 м.

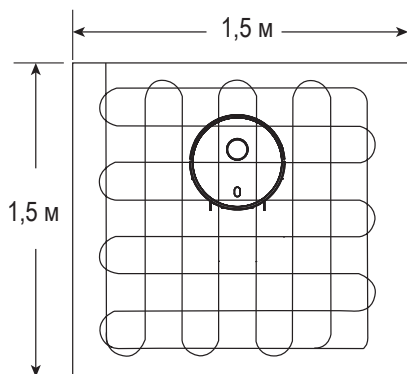

Робот начнет уборку установленной зоны, а затем вернется на док-станцию.

ВНИМАНИЕ:

Зону локальной уборки можно выбрать только на построенной предварительно карте помещения. Если карта помещения не была предва-

рительно построена, то запустить режим локальной уборки приложение не даст. В этом случае включите пылесос в режиме автоматической уборки, дождитесь хотя бы предварительного построения карты и остановите автоматическую уборку. После этого вы сможете выбрать режим локальной уборки и указать на карте зону уборки.

Настраиваемая зона уборки

Выберите «Area cleaning» («Зона уборки»), затем «Selected Cleaning Area» («Выбранная зона уборки») в нижнем правом углу экрана. Затем вы можете настроить уборку определенной зоны определенной площади, кроме того, вы можете установить количество уборок. Затем нажмите «Go Here» («Направиться сюда»).

Робот-пылесос выполнит уборку только установленной зоны, а остальную площадь помещения убирать не будет. По окончании уборки прибор вернется на док-станцию.

ПРИМЕЧАНИЕ:

После настройки зоны уборки ее нельзя отменить. Зона уборки исчезнет из настроек после окончания уборки.

Запрет доступа в определенную зону

Вы можете запретить доступ пылесосу в определенную зону. Найдите в приложении «Restricted Area Edit» («Редактировать запретную зону»). Выберите «Area» («Зона») и нажмите «Add» («Добавить») в нижнем правом углу экрана. Установите ту зону в помещении, куда робот-пылесос не должен заезжать, и нажмите «Save» («Сохранить»). Данная зона будет сохранена в памяти прибора.

Чтобы отменить запрет заезжать в определенную зону, снова перейдите в приложении в «Restricted Area Edit» («Редактировать запретную зону»), затем нажмите «Area» («Зона»), выберите установленную зону, нажмите  и сохраните результат.

Запретная для посещения зона исчезнет нас карте помещения.

ПРИМЕЧАНИЯ:

Робот может заехать в запретную зону в случае неисправности датчиков или другом сбое.

При перемещении док-станции или перестановке мебели запретная зона может перестать распознаваться, в этом случае вам потребуется установить ее заново.

При перестроении или удалении карты помещения установленные ранее запретные зоны будут сброшены.

Установка виртуальной стены

Вы можете ограничить доступ пылесоса в определенные зоны, установив виртуальную стену. Найдите в приложении «Restricted Area Edit» («Редактировать запретную зону»). Выберите «Virtual Wall» («Виртуальная стена») и нажмите «Add» («Добавить») в нижнем правом углу экрана. Установите виртуальную стену и нажмите «Save» («Сохранить»).

Чтобы удалить виртуальную стену, снова перейдите в приложении в «Restricted Area Edit» («Редактировать запретную зону»), затем нажмите Выберите «Virtual Wall» («Виртуальная стена») выберите установленную виртуальную стену, нажмите ⊗ и сохраните результат.

Зональная уборка

В приложении выберите «Area Cleaning» («Зональная уборка»), затем на карте выберите ту зону, которую должен убрать робот-пылесос.

По окончании уборки прибор вернется на док-станцию.

Деление комнаты на зоны

В приложении выберите «Room Division» («Деление комнаты») и на экране отобразится карта комнаты.

Чтобы объединить две зоны, выберите их на карте и нажмите «Merge» («Объединить»).

Чтобы разделить какую-либо зону на отдельные зоны уборки, выберите ее на карте и нажмите «Area Division» («Деление на зоны»).

Чтобы вернуться к настройкам карты по умолчанию, нажмите «Reset» («Восстановить настройки по умолчанию»).

Уборка по графику

В приложении перейдите в меню настроек (значок в верхнем правом углу) и установите график уборки.

ВНИМАНИЕ:

График уборки, установленный в мобильном приложении, никак не связан с графиком уборки, установленным с пульта ДУ. Оба графика будут обрабатываться независимо друг от друга. Учитывайте эту техническую особенность при управлении графиком.

Управление роботом-пылесосом вручную

В приложении перейдите в меню настроек (значок в верхнем правом углу) и выберите ручное управление пылесосом. Тогда вы сможете направлять робот-пылесос в определенные зоны с помощью значков навигации.

Другие настройки

Кроме того, в меню настроек вы можете удалить и восстановить карту помещения, отрегулировать мощность всасывания (сильная, стандартная, бесшумный режим), настроить режим использования резервуара для воды (первая, вторая, третья скорости подачи воды).

ЧИСТКА И ТЕХНИЧЕСКОЕ ОБСЛУЖИВАНИЕ

Опорожнение контейнера для сбора пыли и фильтров

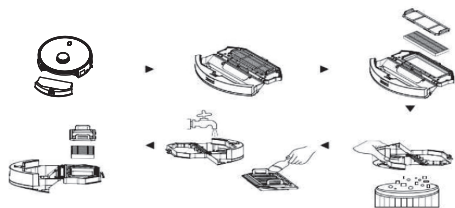

Нажмите кнопку снятия контейнера для сбора пыли и снимите его с корпуса пылесоса.

Откройте крышку контейнера для сбора пыли и вытряхните пыль и грязь в мусорное ведро.

Снимите фильтр предварительной очистки и HEPA-фильтр. Стряхните пыль с фильтров в мусорное ведро.

Вымойте контейнер для сбора пыли и фильтр прохладной водой под краном без применения моющих средств, затем дайте им полностью высохнуть естественным способом, после чего установите фильтр в контейнер для сбора пыли, а контейнер установите на пылесос.

ПРИМЕЧАНИЕ:

Расчетный срок службы HEPA-фильтра – 6 месяцев.

ВНИМАНИЕ:

Если один из фильтров поврежден, его следует немедленно заменить.

Запрещается использовать пылесос без фильтров.

Очистка центральной щетки

После уборки на центральную щетку могут наматываться нитки, волосы, шерсть животных. Регулярно очищайте как ворс щетки, так и ее ось. В случае повреждения резиновой прокладки между осью щетки и гнездом ее крепления в пылесос из-за трения, вызванного скоплением ниток и шерсти, замените ее прокладкой из комплекта поставки.

Очистка боковых щеток

Снимите боковые щетки с корпуса, очистите их от волос и шерсти над мусорным ведром.

При сильном загрязнении вымойте их под краном и дайте им полностью высохнуть естественным способом перед установкой обратно на пылесос.

Установите боковые щетки обратно щетки в соответствии с отметками (R – правая, L – левая).

Очистка датчиков столкновения и контактных площадок

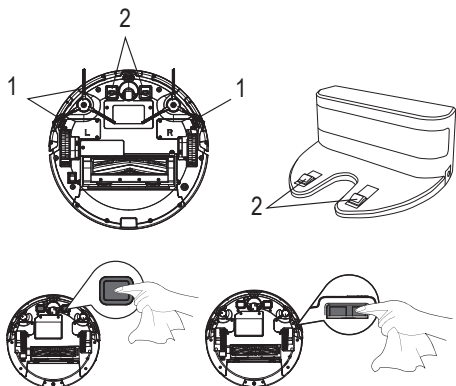

Протирайте датчики пылесоса (1) и контактные площадки (2) пылесоса и док-станции чистой сухой мягкой тканью.

Очистка основной щетки и воздухозаборного отверстия

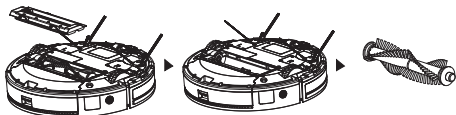

Выключите пылесос переключателем питания и переверните его. Откройте крышку основной щетки. Извлеките щетку, взявшись за один конец и потянув вверх.

При помощи чистящей щетки, входящей в комплект поставки, очистите щетку и воздухозаборное отверстие от пыли и грязи.

Установите обратно основную щетку, при этом будьте внимательны и не потеряйте резиновый колпачок. В случае сильного износа резинового колпачка замените его запасным из комплекта поставки.

Закройте крышку основной щетки.

Очистка после влажной уборки

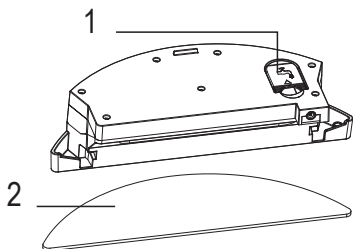

После выполнения влажной уборки не оставляйте воду в резервуаре.

Выключите пылесос переключателем питания и отсоедините резервуар с водой.

Откройте крышку резервуара для воды (1) и слейте воду.

Снимите насадку из микрофибры (2), очистите ее от волос и пыли, постирайте и дайте высохнуть естественным способом.

Замена батареи

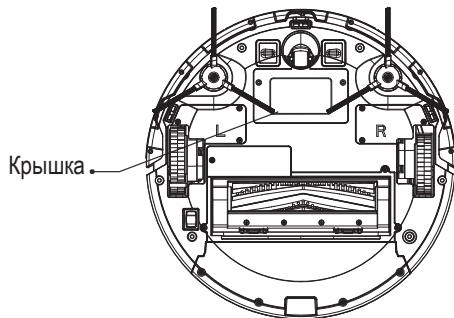

При помощи отвертки выкрутите винты, фиксирующие крышку батарейного отсека, и снимите крышку.

Извлеките из прибора старую батарею и отсоедините от нее провода.

Присоедините провода к новой батарее и установите ее в батарейный отсек пылесоса.

Закройте крышку. Включите пылесос переключателем питания, чтобы убедиться, что он работает нормально.

УСТРАНЕНИЕ ПРОСТЫХ НЕИСПРАВНОСТЕЙ

При возникновении неисправности попробуйте устранить ее с помощью рекомендаций из таблицы ниже. Если неисправность не устраняется, не пытайтесь самостоятельно-но починить прибор, обратитесь в авторизованный сервисный центр производителя.

Неисправность	Способ устранения
Пылесос движется в неправильном направлении	<p>Не используйте прибор при ярком интенсивном освещении.</p> <p>Не используйте прибор на густом черном ковре.</p> <p>Проведите очистку датчиков на нижней стороне пылесоса.</p> <p>Убедитесь, что переднее колесо ничем не заблокировано. При необходимости разблокируйте колесо.</p>
Пылесос не включается.	<p>Убедитесь, что пылесос включен переключателем питания на корпусе.</p> <p>Зарядите батарею.</p> <p>Выключите пылесос, подождите 2 секунды и снова включите его переключателем питания на корпусе.</p>
Когда пылесос на док-станции, батарея не заряжается.	<p>Убедитесь, что горит светодиодный индикатор док-станции. Если это не так, убедитесь, что док-станция подключена к исправной розетке и контакт надежный. Для подключения к электросети используйте только оригинальный адаптер.</p> <p>Убедитесь, что между контактными площадками пылесоса и док-станции нет посторонних предметов.</p> <p>Батарея неработоспособна. Обратитесь в авторизованный сервисный центр для замены.</p>
Во время уборки пылесос перестал перемещаться по комнате.	<p>Если во время уборки робот-пылесос поднимать, переводить в режим ожидания или перезапускать, то он обычно может продолжить работу в соответствии с ранее запрограммированным маршрутом. Если это не так, отнесите его на док-станцию. После построения маршрута заново пылесос начнет уборку с начала.</p> <p>После построения карты сбросьте настройки запретных зон и виртуальных стен.</p>
Робот не может подключиться к сети WiFi.	<p>Убедитесь, что ваша домашняя сеть WiFi работает нормально. Для этого можете подключить к ней свой мобильный телефон.</p> <p>Убедитесь, что вы используете сеть WiFi 2,4 ГГц.</p>

Робот не возвращается на док-станцию.	<p>Возможно аккумулятор пылесоса сильно разряжен. Поставьте пылесос на док-станцию вручную или подзарядите его напрямую от адаптера питания.</p> <p>Док-станция батареи должна располагаться непосредственно у стены, при этом на расстоянии 2 метров спереди и 1 метра по бокам не должно быть предметов, препятствующих подъезду пылесоса.</p> <p>Проведите чистку контактных площадок пылесоса и док-станции чистой сухой мягкой тканью.</p>
Соскочила боковая щетка.	Переустановите боковую щетку, надежно зафиксировав ее на пылесосе. В случае необходимости используйте запасную щетку.
Сила всасывания уменьшилась. Пылесос не всасывает пыль.	<p>Убедитесь, что всасывающее отверстие пылесоса ничем не заблокировано. При необходимости устраните засор.</p> <p>Опорожните контейнер для сбора пыли.</p> <p>Выполните чистку фильтров.</p> <p>Убедитесь, что фильтры сухие. После мытья фильтров и перед установкой в пылесос они должны полностью высохнуть.</p>
Робот падает с высоты.	Протрите окошки датчиков падения.
Бампер заблокирован.	<p>Слегка постучите по бамперу.</p> <p>Проверьте не застрял ли посторонний предмет между бампером и корпусом пылесоса. Бампер должен перемещаться свободно.</p>
Пылесос неожиданно останавливает уборку.	<p>Убедитесь, что пылесос не застрял. При необходимости освободите его.</p> <p>Возможно, батарея разряжена. В этом случае перед продолжением уборки нужно зарядить батарею.</p> <p>Выключите пылесос, подождите 2 секунды и снова включите его переключателем питания на корпусе.</p>

Некоторые неисправности можно устранить посредством перезапуска робота-пылесоса. Чтобы перезапустить пылесос, выключите его переключателем питания на нижней стороне корпуса, подождите 2 секунды, а затем снова включите.