

#### 4. СВИДЕТЕЛЬСТВО О ПРИЕМКЕ.

Стеллаж СТ-6 соответствует требованиям ТО-27575562-01-2015 и ТО-27575562-02-2015 и признан годным для эксплуатации.

Комплектовщик \_\_\_\_\_

ОТК \_\_\_\_\_

Дата \_\_\_\_\_

#### ВНИМАНИЕ!:

Предприятие-изготовитель оставляет за собой право проводить конструктивные изменения, связанные с внедрением новых материалов и технологий, направленных на повышение качества и долговечности изделий.

#### 5. КОМПЛЕКТНОСТЬ ПОСТАВКИ.

№ дет.	Наименование	Размер	Кол-во
1	Основание	1200 x 356	1
2	Полка	1200 x 316	1
3	Полка	1200 x 276	1
4	Полка	1200 x 236	1
5	Полка	1200 x 236	1
6	Полка верхняя	356 x 196	2
7	Полка боковая	220 x 196	2
8	Перегородка	340 x 220	12
9	Перегородка	526 x 220	3
10	Задняя стенка	340 x 356	5

#### Фурнитура, Метизы

Поз.	Наименование	Ед. Измер.	Кол-во
А	Винтовая стяжка	шт.	49
Б	Эксцентрик	шт.	5
В	Шток эксцентрика х2	шт.	2
Г	Дюбель ввинчиваемый	шт.	21
Д	Опора	шт.	6
Е	Уголок монтажный	шт.	1
Ж	Шуруп 4x16	шт.	27
З	Шуруп 4x40	шт.	2
И	Дюбель пластиковый	шт.	1
К	Заглушка для эксцентрика	шт.	5
Л	Ключ для Винтовой стяжки	шт.	1



# Стеллаж СТ-6 (1982 x 1200 x 356) ПАСПОРТ

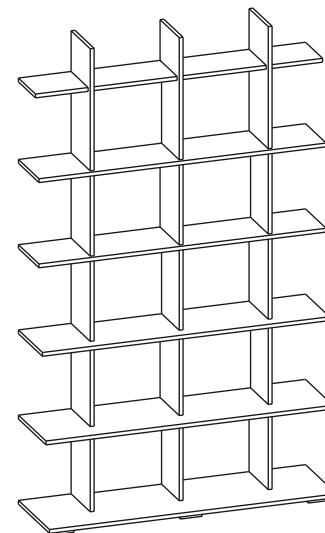

#### 1. ТРАНСПОРТИРОВКА, ХРАНЕНИЕ ЭКСПЛУАТАЦИЯ И УХОД ЗА МЕБЕЛЬЮ.

Изделие допускается транспортировать в упаковке предприятия-изготовителя любым видом транспорта при условии надежной защиты от механических повреждений и влаги (атмосферных осадков и т.д.)

Не допускается воздействие влаги. Изделие должно храниться и эксплуатироваться в сухих и теплых помещениях. Не рекомендуется устанавливать изделие около источников тепла.

Удаление пыли с поверхности изделия следует производить мягкой тканью с использованием специальных составов по уходу за мебелью.

#### 2. ГАРАНТИИ ИЗГОТОВИТЕЛЯ

Предприятие - изготовитель гарантирует соответствие **Стеллажа СТ-6** требованиям **ТО-27575562-01-2015** и **ТО-27575562-02-2015** при соблюдении правил транспортировки, хранения и эксплуатации.

Гарантийный срок эксплуатации 24 месяца с момента приобретения. Срок службы изделия 5 лет.

Предприятие-изготовитель не несет ответственности за недостатки изделия, появившиеся в результате несоблюдения Покупателем правил эксплуатации, сборки, транспортировки и ухода за мебелью.

### 3. УКАЗАНИЯ ПО СБОРКЕ СТЕЛЛАЖА СТ-6.

Сборку изделия рекомендуем доверить специалисту. В случае самостоятельной сборки строго следуйте указаниям настоящей инструкции.

Предприятие-изготовитель не несет ответственность за повреждения изделия, произошедшие во время сборки.

Для сборки изделия необходим следующий инструмент: крестовая отвертка, ключ-шестигранник 4мм (входит в комплект изделия).

Для крепления стеллажа к стене, потребуется ударная дрель и сверло с победитовой напайкой диаметром 6мм.

3.1. К полкам (дет.№№2,3,4,5) присоедините к каждой по три перегородки (дет.№8), зафиксировав их винтовой стяжкой (поз.А) через центральное отверстие в полке.

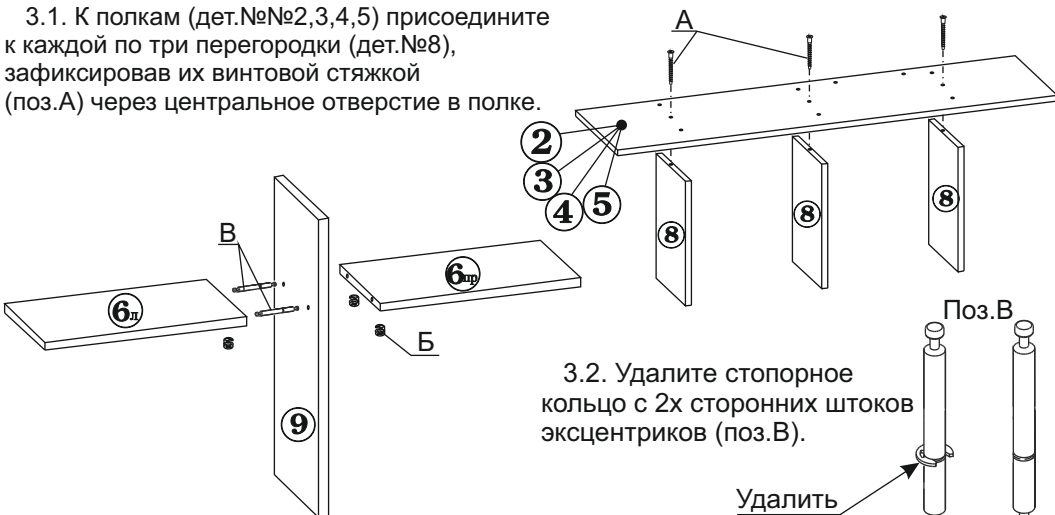

3.2. Удалите стопорное кольцо с 2х сторонних штоков эксцентриков (поз.В).

3.3. Установите эксцентрики (поз.Б), в полки (дет.№6л и №6пр). **Обратите внимание:** в детали №6л, имеются отверстия для установки ввинчиваемых дюбелей (поз.Г), предназначенные для крепления задней стенки (дет.№10). Соедините полки (дет.№6л и №6пр) через перегородку (дет.№9) 2х сторонними штоками (поз.В). Следите чтобы штоки вошли в тоцевые отверстия деталей. Зафиксируйте эксцентрики повернув их на 180 градусов по часовой стрелке.

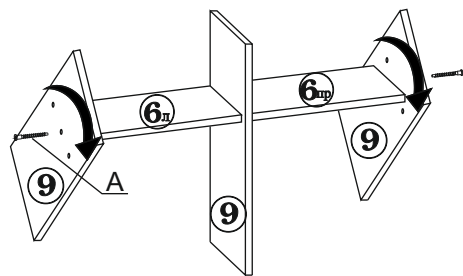

3.4. Присоедините к полкам (дет.№№6) две перегородки (дет.№9), закрепив их винтовыми стяжками (поз.А) Через центральное отверстие. Поверните перегородки, примерно на 45 градусов, чтобы обеспечить доступ к другим крепежным отверстиям.

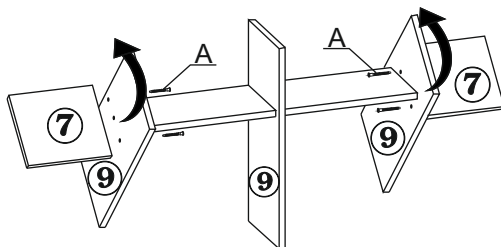

3.5. Закрепите винтовыми стяжками (поз.А), боковые полки (дет.№7). Поверните перегородки с боковыми полками в обратное положение.

3.6. К полученной конструкции присоедините полку (дет.№5), повернув закрепленные к ней перегородки (дет.№8) на 45 градусов, обеспечив доступ к отверстиям для крепления перегородок (дет.№9). Закрепите детали винтовой стяжкой (поз.А).

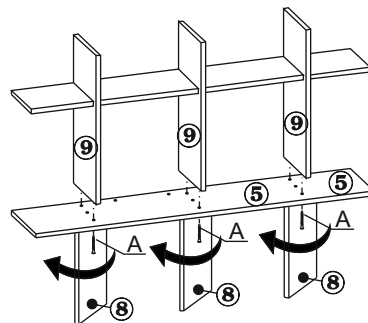

3.8. Присоедините основание (дет.№1) к полученной конструкции при помощи винтовой стяжки (поз.А). Снизу на основании (дет.№1) при помощи шурупов (поз.Ж) закрепите опоры (поз.Д). В проемы для установки задних стенок (дет.№10), вкрутите дюбели ввинчиваемые (поз.Г). По 2шт. в нижнюю и верхнюю полку.

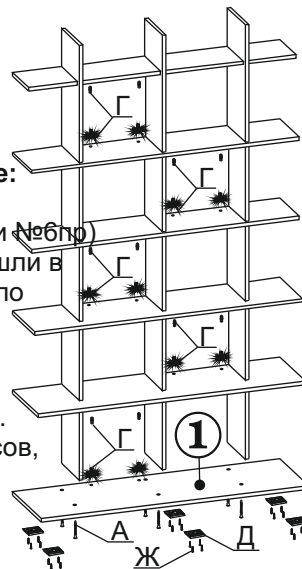

3.9. Установите задние стенки (дет.№10) с фронтальной части, так чтобы головки дюбелей, (поз.Г) установленные в полках вошли в эксцентрики запрессованные в задних стенках. Зафиксируйте задние стенки, повернув эксцентрики на 180 градусов по часовой стрелке.

3.10. На верхнюю полку (дет.№6), установите монтажный уголок (поз.Е) Закрепив его шурупами (поз.Ж). Разметьте и просверлите в стене отверстие, забейте в него пластиковый дюбель (поз.И), и закрепите стеллаж через монтажный уголок, шурупом 4x40 (поз.З).

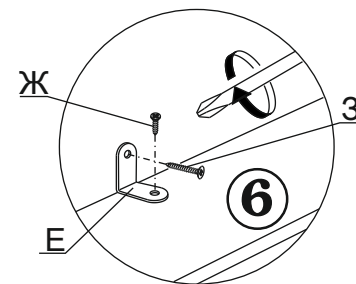

Закройте эксцентрики входящими в комплект декоративными заглушками.

**Изделие готово к эксплуатации.**

3.7. Последовательно соедините все элементы аналогичным образом. Начиная с полки №5 (с перегородками), затем полка №4 (с перегородками), затем полка №3 (с перегородками), затем полка №2 (с перегородками).

