



**РУКОВОДСТВО  
ПО ЭКСПЛУАТАЦИИ**

**Жидкокристаллический телевизор  
на светодиодной подсветке**

**STV-LC19T660WL  
STV-LC24T660WL**

# СОДЕРЖАНИЕ

Меры безопасности и меры предосторожности .....	3
Комплектация .....	7
Основные элементы и их значение .....	8
Кнопки телевизора и их функции .....	8
Разъемы телевизора и их назначение .....	9
Подготовка телевизора к работе .....	10
Установка телевизора .....	10
Выполнение присоединений .....	11
Использование пульта дистанционного управления .....	13
Элементы питания пульта дистанционного управления .....	13
Меры безопасности при работе с элементами питания .....	13
Кнопки пульта дистанционного управления .....	14
Основные операции .....	17
Настройка телевизора .....	18
Меню настроек изображения .....	18
Меню настроек ПК .....	18
Меню настроек звука .....	19
Меню настроек времени .....	19
Меню настроек телеканалов .....	19
Меню системных настроек .....	20
Меню блокировки .....	21
Функции цифрового телевидения .....	22
Электронное расписание программ .....	22
Видеозапись телепередач .....	22
Другие функции телевизора .....	24
Медиа проигрыватель .....	26
Чистка и уход .....	30
Поиск и устранение простых неисправностей .....	32
Безопасная утилизация .....	35
Технические характеристики .....	36

## Уважаемый покупатель!

Благодарим Вас за выбор продукции, выпускаемой под торговой маркой SUPRA.

Мы рады предложить Вам изделия, разработанные и изготовленные в соответствии с высокими требованиями к качеству, функциональности и дизайну. Мы уверены, что Вы будете довольны приобретением изделия от нашей фирмы.

Внимательно изучите данное руководство по эксплуатации. Перед началом эксплуатации телевизора все положения данного руководства должны быть прочитаны и поняты. Позаботьтесь о сохранности настоящего Руководства, используйте его в качестве справочного материала при дальнейшем использовании прибора.

## ВНИМАНИЕ:

**Телевизор находится под высоким напряжением! Во избежание поражения электрическим током не пытайтесь разобрать телевизор или устранить неисправность самостоятельно. Обращайтесь за помощью в сертифицированные специализированные сервисные центры.**



Этот значок указывает на то, что телевизор находится под высоким напряжением и возможно поражение электрическим током.



Этот значок указывает на важные инструкции по использованию устройства, отраженные в руководстве по эксплуатации.

# МЕРЫ БЕЗОПАСНОСТИ И МЕРЫ ПРЕДОСТОРОЖНОСТИ

Электричество может выполнять множество полезных функций, но оно также может причинять вред и повреждать имущество при неправильном использовании. При разработке и производстве данного телевизора безопасность эксплуатации была приоритетом, однако неправильная эксплуатация может привести к поражению электрическим током и возгоранию. Для вашей безопасности и продления срока службы изделия, пожалуйста, внимательно прочитайте данное руководство перед использованием, а также установкой, эксплуатацией и чисткой телевизора.

Внимательно изучите данное руководство по эксплуатации. Перед началом эксплуатации телевизора все положения данного руководства должны быть прочитаны и поняты.

Данное руководство нужно сохранить, чтобы обращаться к нему в дальнейшем.

Обращайте особое внимание на предупреждения, размещенные на корпусе телевизора и в данном руководстве.

Следуйте всем указаниям, приведенным в данном руководстве.

Применяйте только рекомендованные производителем приспособления и аксессуары.

Использование несоответствующих приспособлений и аксессуаров может стать причиной неисправности или несчастного случая.

При подключении телевизора для соблюдения мер безопасности не используйте розетки устаревшего типа (без заземления). Подсоединение производится с использованием полярной вилки или вилки с заземляющими контактами к заземленным розеткам.



Телевизор должен быть подсоединен к источнику переменного тока 220-240 В, 50/60 Гц. Ни в коем случае не подсоединяйте телевизор к источнику постоянного тока или любому другому источнику питания, характеристики которого отличаются от указанных.



Если вы не планируете использовать телевизор длительный период, то выньте

кабель питания из розетки и отсоедините штекер антенны от телевизора.

Не допускайте перегибание и зажим кабеля питания, особенно в местах выхода кабеля из телевизора и соединения кабеля с вилкой.



Вилка питания телевизора используется как размыкающее устройство, поэтому розетка, к которой подключен кабель питания, долж-

на быть легкодоступна. При отключении кабеля питания беритесь за вилку, не тяните за сам кабель.

Избегайте превышения нагрузки на розетку электропитания и удлинители. Перегрузка может послужить причиной возгорания или поражения электрическим током.



Если из телевизора пошел дым, внутри слышны странные звуки или чувствуется странный запах, немедленно отключите

телевизор от электросети и обратитесь в сервисный центр за ремонтом.



По вопросам технического обслуживания и ремонта обращайтесь только в сертифицированные специализированные сервисные центры. Обслуживание требуется тогда,

когда телевизор поврежден каким-либо образом (поврежден кабель питания или вилка, на телевизор пролита жидкость или внутрь попал посторонний предмет), если телевизор попал под дождь или находился во влажных условиях, работает не так, как указано в данном руководстве, в его работе произошли существенные изменения, телевизор падал или имеются повреждения на его корпусе.

# МЕРЫ БЕЗОПАСНОСТИ И МЕРЫ ПРЕДОСТОРОЖНОСТИ



Открытие задней крышки или попытка выполнить ремонт самостоятельно лишают

права на гарантийный ремонт и могут привести к серьезным травмам или вызвать поражение электрическим током, а также стать причиной возникновения пожара.

Следите, чтобы дети не залезали на телевизор или на подставку или не толкали его.

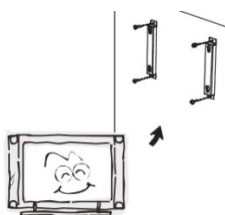

При монтаже телевизора на стене убедитесь в том, что строго соблюдаются инструкции изготовителя. Используйте только те крепежные приспособления, кото-

рые рекомендованы изготовителем.

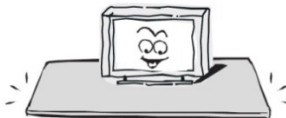

Не размещайте телевизор на неустойчивой тумбе, подставке, треноге или

на шатком столе. Размещение телевизора на неустойчивых подставках может привести к падению телевизора, что может и вызвать травму или повреждение.

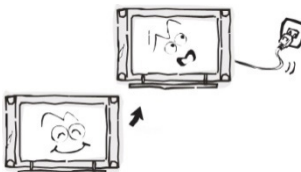

После перемещения телевизора из холодного места в теплое, требу-

ется оставить его на некоторое время выключенным, чтобы водяной конденсат мог испариться.

Используйте только ку, подставку, кронштейн или стол, которые рекомендованы изготовителем или продаются вместе с телевизором. Когда используется тележка, будьте аккуратны при перемещении

тележки совместно с телевизором, чтобы избежать травм вследствие его опрокидывания. Неожиданные остановки, чрезмерные усилия и неровности поверхности пола могут привести к падению телевизора с тележки.

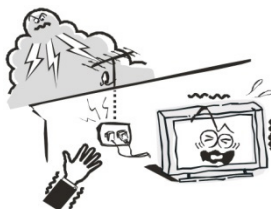

Для дополнительной защиты данного телевизора при грозовой погоде или когда не планируется его использование в течение длительного времени, отключите телевизор от розетки питания и отсоедините антенный кабель. Это предотвратит повреждение телевизора от молнии или из-за перепадов напряжения.

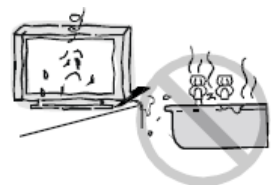

Не используйте телевизор вблизи воды, например, рядом с раковиной, мойкой или стиральной машиной, во влажном подвале, вблизи бассейна и т. д. После транспортировки в

условиях низкой температуры перед включением телевизора дайте выдержку около часа при комнатной температуре, не включайте телевизор сразу, так как это приведет к образованию конденсата, что может вызвать пожар, поражение электрическим током или другие последствия.



Не размещайте на телевизоре тяжелые посторонние предметы и сосуды с жидкостями. Не устанавливайте на телевизор источники открытого огня, например, горящие свечи, так как это может привести к выходу телевизора из строя или к его возгоранию.



# МЕРЫ БЕЗОПАСНОСТИ И МЕРЫ ПРЕДОСТОРОЖНОСТИ



Перед чисткой телевизора выньте кабель питания из розетки.

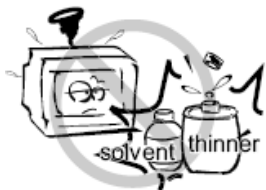

Нельзя чистить телевизор жидкими или аэрозольными чистящими средствами. Для очистки используйте чистую сухую мягкую

ткань без ворса. При сильных загрязнениях допустимо применить слегка влажную ткань.



Регулярно протирайте вилку питания сухой тканью. Влага или пыль на контактных штырях могут привести к возгоранию или поражению электрическим током.



Устанавливайте телевизор в соответствии с инструкциями изготовителя. Для обеспечения вентиляции оставляйте вокруг теле-

визора свободное пространство не менее 10 см. Не закрывайте вентиляционные и другие отверстия, так как недостаточная вентиляция может вызвать перегрев и сокращение срока службы телевизора. Не размещайте телевизор на кровати, диване, ковре или другой аналогичной мягкой поверхности, так как при этом могут быть заблокированы вентиляционные отверстия. Данный телевизор не предусматривает установку внутри закрытого пространства, поэтому не размещайте телевизор в закрытом месте, таком, как шкаф для книг или стеллаж, если не обеспечена нормальная вентиляция.



Не устанавливайте телевизор вблизи источников тепла, таких как батареи центрального отопления, тепловые радиаторы, обогреватели, печи или другие устройства (включая усилители), генерирующие тепло.



Никогда не вставляйте посторонние предметы в вентиляционные отверстия и открытые части телевизора. При эксплуатации телевизора используется высокое напряжение. Попадание посторонних предметов внутрь телевизора может послужить причиной поражения электрическим током и привести к повреждению деталей телевизора. Детям младше 3 лет не следует пользоваться телевизором.



При использовании наушников не устанавливайте слишком высокую громкость, чрезмерное звуковое давление может привести к потере слуха.

Использование видео игр или других внешних источников сигнала, генерирующих неподвижное изображение в течение 2 часов и более, может оставить неустранимые последствия в виде следов этого изображения на экране телевизора. Аналогичные последствия может вызвать длительный просмотр фильмов или передач в формате 4:3, т.к. в результате различной степени излучения

# МЕРЫ БЕЗОПАСНОСТИ И МЕРЫ ПРЕДОСТОРОЖНОСТИ

---

по центру и по краям экрана, могут остаться полосы. В целях сохранения экрана рекомендуется устанавливать невысокую яркость и контрастность изображения во время видео игр или просмотра неподвижных изображений. Повреждение экрана в результате продолжительного отображения неподвижного изображения не подлежит гарантийному обслуживанию.

Основа жидкокристаллической панели, используемой в телевизоре, сделана из стекла. Поэтому она может разбиться при падении телевизора или ударе его другим предметом. Если ЖК-панель разбилась, перед тем, как дотрагиваться до нее, обязательно отсоедините вилку питания от розетки. Будьте аккуратны, не пораньтесь осколками стекла, если ЖК-панель разбилась.

Жидкокристаллическая панель – это высокотехнологическое изделие, дающее изображение высокого качества. Иногда на экране телевизора могут появиться несколько неактивных пикселей в форме фиксированных точек синего, зеленого, красного или черного цвета. Имейте в виду, что это не оказывает влияния на работоспособность телевизора.

Допустимая температура при эксплуатации телевизора: от 0° до +40° С.

Допустимая температура при транспортировке телевизора: от -20° до +50° С.

## *ПРИМЕЧАНИЕ:*

*Рисунки и иллюстрации в этом руководстве пользователя размещены только в ознакомительных целях и могут отличаться от фактического вида устройства.*

*Дизайн продукта и технические характеристики могут быть изменены производителем без уведомления.*

Откройте коробку и убедитесь в полной комплектации телевизора:

- Телевизор – 1
- Кабель питания (если предусмотрено конструкцией) – 1
- Пульт дистанционного управления – 1
- Руководство пользователя – 1
- Гарантийный талон – 1

*ПРИМЕЧАНИЕ:*

*Для безопасной и удобной транспортировки телевизора сохраните оригинальную упаковку.*

*ПРИМЕЧАНИЕ:*

*В соответствии с постоянным совершенствованием технических характеристик и дизайна телевизора, возможно внесение изменений без предварительного уведомления.*

# ОСНОВНЫЕ ЭЛЕМЕНТЫ УПРАВЛЕНИЯ ТЕЛЕВИЗОРОМ

## Кнопки телевизора и их функции

Вверх или вниз,  
влево или вправо

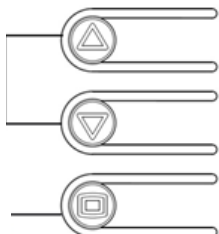





Ввод / Вернуться  
назад / Включить  
или Выключить



## Включение телевизора

Нажмите и удерживайте кнопку , телевизор включится.

## Регулировка уровня громкости

1. Нажмите кнопку , чтобы открыть экранное меню. В меню слева направо располагаются иконки: главное меню, выбор источник сигнала и регулировка уровня громкости. Нажимайте кнопки FG, чтобы выбрать Sound Volume (регулировка громкости).
2. Нажмите кнопку , чтобы попасть в меню регулировки уровня громкости, потом нажмите кнопку , чтобы уменьшить громкость, и кнопку , чтобы увеличить громкость.

## Управление в Главном меню и меню выбора источника сигнала

Операции	Действия	
	Главное меню	Выбор источника
Перемещение влево / вправо	Нажмите и удерживайте кнопку  / 	
Перемещение вверх / вниз	Нажмите кнопку  / 	Нажмите кнопку  / 
Подтверждение операции (Enter / Ok)	Нажмите кнопку 	Нажмите кнопку 
Возврат назад (Back)	Нажмите и удерживайте кнопку 	Нажмите и удерживайте кнопку 

## Выход из режима меню

Удерживайте кнопку , чтобы выйти из экранного меню.



# ОСНОВНЫЕ ЭЛЕМЕНТЫ УПРАВЛЕНИЯ ТЕЛЕВИЗОРОМ

## Разъемы телевизора и их назначение

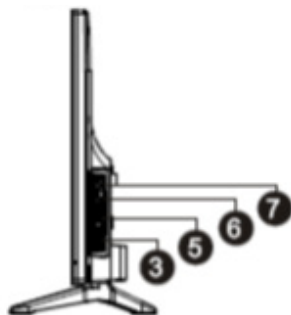
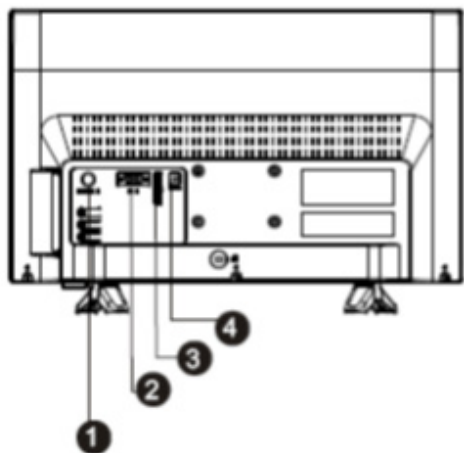

1. ANTENNA IN - Гнездо для подключения телевизионной антенны
2. PC IN - Разъем для подключения ПК (видео)
3. USB - разъемы для подключения USB устройств
4. DC IN - Разъем для подключения адаптера питания
5. HDMI - Разъем HDMI для подключения аудио / видеоборудования, поддержка MHL сигнала
6. EARPHONE – разъем для подключения наушников. Динамики телевизора будут отключены, когда подключен штекер наушников и в настройках выбран режим выхода «наушники».

Динамики телевизора будут включены, даже когда подключен штекер аудио кабеля, если в настройках выбран режим выхода «линейный выход».

Сигнал линейного выхода нужен, когда телевизор соединен с другими аудиоустройствами, такими как усилитель звуковой частоты.

Вы можете использовать выход EARPHONE как аналоговый аудиовыход, чтобы улучшить качество звукового сопровождения.

7. AV IN – Разъем для подключения DVD- проигрывателя, медиа плеера, тюнера и т.п.

# ПОДГОТОВКА ТЕЛЕВИЗОРА К РАБОТЕ

Перед установкой, подключением и использованием телевизора тщательно изучите содержание раздела МЕРЫ БЕЗОПАСНОСТИ И ПРЕДОСТОРОЖНОСТИ.

## ПРИМЕЧАНИЕ:

Место для установки телевизора выберите таким образом, чтобы избежать попадания прямых солнечных лучей на экран, так как посторонний свет ухудшает восприятие изображения и вызывает необходимость установки большей контрастности и яркости свечения экрана.

## Установка телевизора

Достаньте телевизор из упаковочной коробки и поставьте его на надежную плоскую поверхность.

Вам потребуется закрепить основание телевизора (если оно не закреплено), если вы хотите поставить его, или снять основание и закрепить телевизор на стену.

Возможно настенное крепление телевизора при помощи кронштейнов изготовленных по стандарту VESA.

Убедитесь, что вокруг телевизора имеется достаточное пространство для вентиляции (не менее 10 см с каждой стороны).

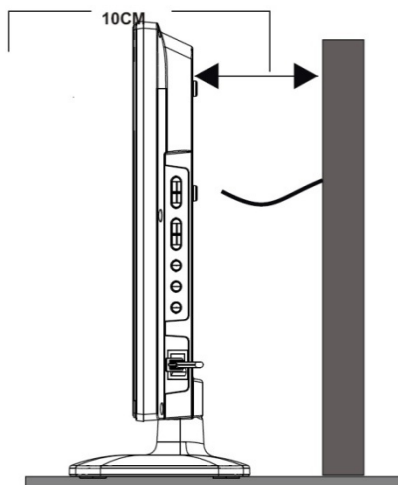
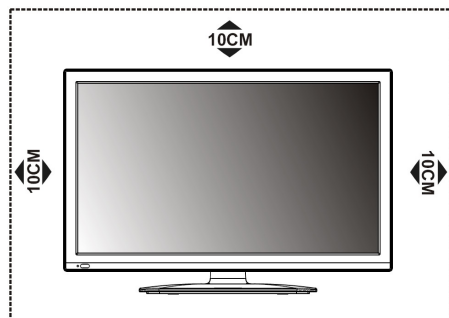

## Монтаж подставки

### Монтаж подставки

1. Откройте упаковочную коробку и убедитесь, что все комплектующие имеются в наличии:



Основание телевизора



Крепежные винты  
M4x18 – 3 шт.



Ножка телевизора



Крепежные винты  
M4x10 – 4 шт.

2. Выберите подходящую устойчивую поверхность и покройте ее мягкой тканью. Положите телевизор на подготовленную поверхность ЖК-экраном вниз.

# ПОДГОТОВКА ТЕЛЕВИЗОРА К РАБОТЕ

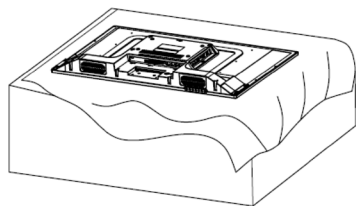

3. Приложите ножку телевизора к основанию и закрепите ее с помощью трех винтов M4x18.

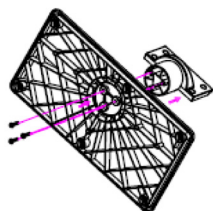

4. Приложите собранную подставку к телевизору и зафиксируйте ее с помощью четырех винтов M4x10.

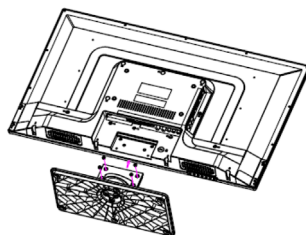

Выполнение присоединений

## ПРИМЕЧАНИЕ:

Перед тем, как подключить к телевизору какое-либо устройство, либо отключить устройство от телевизора, отключите питание телевизора и устройства, выполните необходимые соединения, затем включите питание телевизора и подключенного устройства. Когда вы отключаете или подключаете кабель питания или сигнальный кабель, то держите его за вилку (изолированную часть) и не тяните за кабель.

## 1. Подключение антенны и питания

1. Штекер антенного кабеля соединяется антенным гнездом телевизора. (C)

В случае применения комнатной или индивидуальной наружной антенны следуйте следующим рекомендациям:

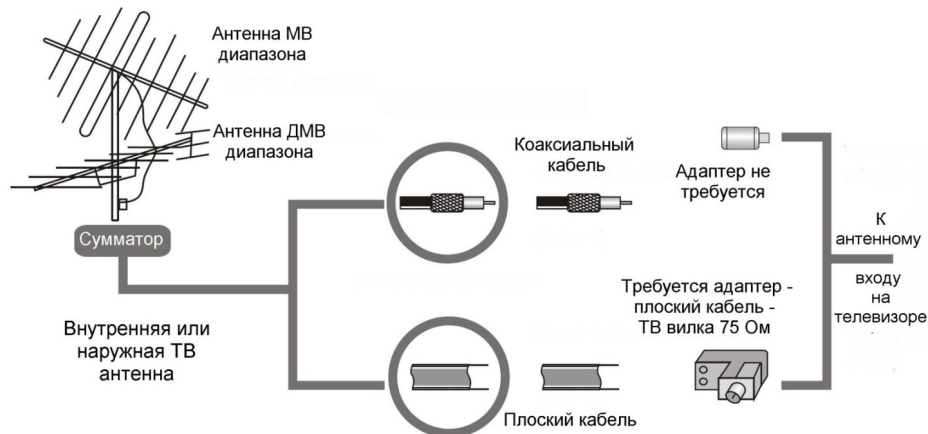

# ПОДГОТОВКА ТЕЛЕВИЗОРА К РАБОТЕ

2. Подключите сетевую вилку кабеля питания к сетевой розетке 220-240В переменного напряжения 50/60 Гц.

## ПРИМЕЧАНИЯ:

1. Телевизор должен быть подключен к сети переменного тока с напряжением 220-240В и частотой 50/60 Гц. Ни в коем случае не подсоединяйте телевизор к источнику питания с другими характеристиками.

2. При подключении питания удерживайте кабель за изолированную часть, не касайтесь металлических частей кабеля.

## 2. Подключение аудио/видео оборудования

Вы можете подключить различное аудио/видео оборудование к аудио/видео входам телевизора, расположенным на задней стенке. Данная модель телевизора обладает широкими коммутационными возможностями, т.е. возможно присоединение большого числа различных устройств для совместной работы.

После подключения оборудования к какому-либо из входов телевизор будет воспроизводить программу, поступающую с этого оборудования, только после выбора соответствующего пункта в меню Выбор источника (см. ниже).

Следует учесть, что для подключения одного вида оборудования, например DVD плеера или видеокамеры можно использовать несколько способов. При выборе подходящего способа подключения следует ориентироваться на возможности подключаемого оборудования.

Например, если подключаемый DVD плеер имеет Выходы:

1. Audio/Video, 2. Компонентный (YPbPr), 3. HDMI, то присоединить его к телевизору можно тремя способами, т.е., к одному из трёх входов: 1. Audio/Video входу VIDEO-AUDIO in, 2. Компонентному входу Y Pb Pr, 3. Входу HDMI – смотри изображение задней панели телевизора.

Выбор наиболее подходящего способа присоединения зависит от списка присоединяемого оборудования, его возможностей и требований к качеству получаемого в итоге изображения.

Следует отметить, что в настоящее время самым современным и удобным способом подключения, обеспечивающим максимальное качество изображения, является присоединение через HDMI входы, позволяющие получать изображение с высоким разрешением (HD). Именно поэтому данная модель телевизора оборудована HDMI входом, подключение через который позволяет, при наличии источника соответствующего качества, полностью реализовать высокий потенциал ЖК экрана. Следует иметь в виду, что через разъём HDMI подаётся как звук, так и изображение.

Проверьте все соединения и убедитесь в том, что все аудио/видеокабели правильно подключены к соответствующим разъемам

**При возникновении сложностей при подключении и настройке телевизора – обратитесь за консультацией к специалисту, в сервисный центр или службу поддержки SUPRA.**

## Подключение накопителей USB



Подсоединяйте и отсоединяйте устройство USB, убедившись, что телевизор выключен.

# ПУЛЬТ ДИСТАНЦИОННОГО УПРАВЛЕНИЯ

## Использование пульта дистанционного управления

При использовании пульта дистанционного управления (ПДУ) направляйте его непосредственно на приемник инфракрасных сигналов на передней панели телевизора.

Предметы, находящиеся между пультом дистанционного управления и окошком приемника, могут мешать правильной работе.

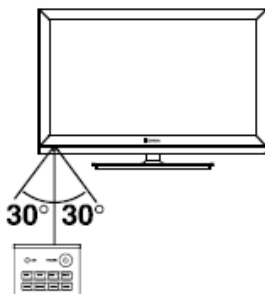

Когда вы нажимаете кнопки на ПДУ, соблюдайте интервал между нажатиями на кнопки как минимум в одну секунду.

Не подвергайте ПДУ ударам, не погружайте его в жидкости и не оставляйте в местах с высокой влажностью.

Не оставляйте ПДУ под прямыми солнечными лучами, так как чрезмерный нагрев может деформировать корпус.

ПДУ может работать некорректно, если окошко приемника сигналов на корпусе телевизора находится под прямыми солнечными лучами или сильным освещением. В этом случае измените направление освещения или положение телевизора, либо приблизьте ПДУ к окошку приемника сигналов.

## Питание пульта дистанционного управления

Перед началом использования пульта дистанционного управления (далее пульт ДУ) необходимо установить в него две батарейки AAA. Обычно батареек хватает на один год работы пульта ДУ.

1. Откройте крышку отсека для батареек.

2. Установите в отсек две батарейки AAA в соответствии с обозначениями (+) и (-), имеющимися внутри отсека.

3. Закройте отсек.

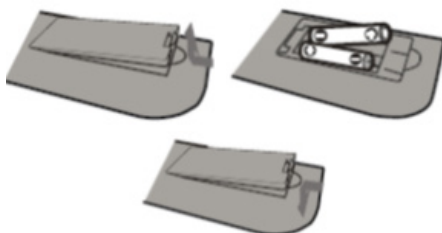

## Меры безопасности при использовании элементов питания

Неправильное использование элементов питания может привести к утечке электролита и/или взрыву. Выполняйте нижеследующие инструкции.

Устанавливайте элементы питания в строгом соответствии с полярностью (+) и (-).

Различные типы элементов питания имеют различные характеристики. Не используйте вместе элементы питания разных типов.

Не используйте вместе старые и новые элементы питания. Одновременное использование старых и новых элементов питания снижает срок службы нового элемента питания или ведет к утечкам электролита из старого элемента питания.

Выньте элементы питания сразу же, как только они разрядились. Химикаты, вытекшие из элементов питания, вызывают коррозию. Если обнаружены следы утечки химикатов, удалите их тканью.

Элементы питания, которые поставляются с телевизором, могут иметь более короткий срок службы из-за условий хранения.

Выньте элементы питания из пульта ДУ, если он не используется в течение длительного времени.

# ПУЛЬТ ДИСТАНЦИОННОГО УПРАВЛЕНИЯ

## Кнопки пульта дистанционного управления и их функции

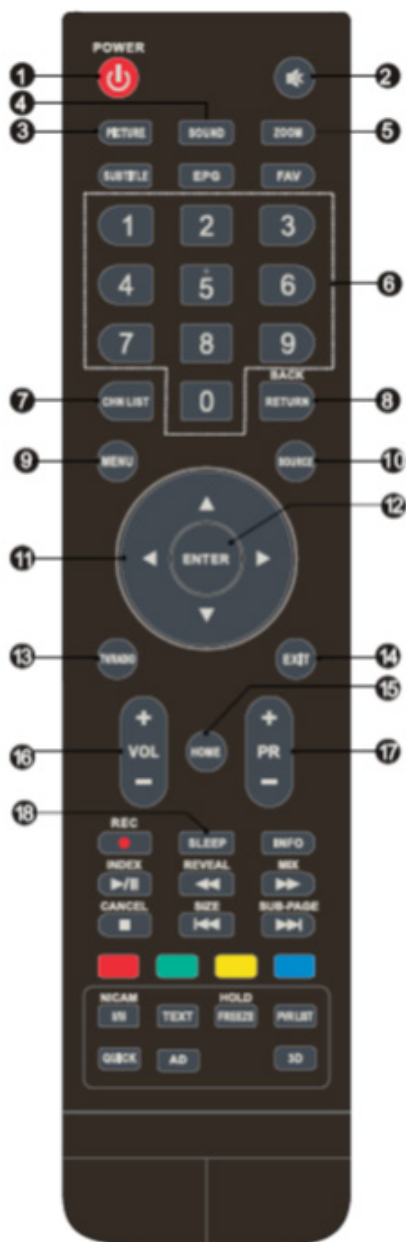

1. **POWER** - Кнопка включения/выключения телевизора / режима ожидания
2. **MUTE** - Кнопка блокировки звука / отключения блокировки.
3. **PICTURE** - Кнопка выбора формата экрана
4. **SOUND** - Кнопка выбора режима звука
5. **ZOOM** - Кнопка выбора размера изображения
6. 0-9 Цифровые кнопки
7. **CHN LIST** - Кнопка выбора канала из списка
8. **RETURN (BACK)** - Кнопка возврата к предыдущему каналу просмотра
9. **MENU** - Кнопка вызова меню настроек
10. **SOURCE** - Кнопка выбора источника сигнала
11. **FGDE** - Кнопки навигации
12. **ENTER** - Кнопка подтверждения выбора
13. **TV / RADIO** - Кнопка переключения между радио и видео
14. **EXIT** - Кнопка выхода из меню или режима
15. **HOME** - Кнопка перехода в главное меню.
16. **Volume Up / Down (VOL+/VOL-)** - Кнопки увеличения/уменьшения уровня громкости
17. **Program Up / Down (PR+/PR-)** - Кнопки увеличения/уменьшения номера просматриваемого ТВ канала
18. **SLEEP** - Кнопка таймера отключения

### ПРИМЕЧАНИЕ:

Если у Вашего телевизора нет функции *Note*, соответствующая кнопка не будет работать.

# ПУЛЬТ ДИСТАНЦИОННОГО УПРАВЛЕНИЯ



19. POWER – Кнопка включения/выключения телевизора
20. SUBTITLE – Кнопка выбора субтитров телеканала в режимах цифрового ТВ и Медиа
21. FAV – Кнопка отображения списка избранных телеканалов. (Кнопками GF передвигайтесь по списку каналов, кнопкой ENTER подтвердите выбор канала)
22. Record (REC) – Кнопка перехода к режиму записи в режиме цифрового ТВ
23. INFO – Кнопка вызова на экран информации о текущем режиме
24. – Кнопки для управления медиа плеером
  - ▶ – Кнопка начала воспроизведения/паузы
  - – Кнопка остановки воспроизведения
  - ◀◀ – Кнопка быстрой перемотки назад
  - ▶▶ – Кнопка быстрой перемотки вперед
  - ◀◀◀ – Кнопка перехода к предыдущей дорожке/видеофайлу
  - ▶▶▶ – Кнопка перехода к следующей дорожке/видеофайлу
25. ЦВЕТНЫЕ кнопки для или активации различных функций в режимах DTV или TV
26. NICAM – Кнопка выбора режима стерео звука
27. FREEZE (HOLD) – Фиксация изображения на экране (недоступна в режиме USB)
28. PVR LIST – Кнопка показа списка записей PVR
29. QUICK – Кнопка списка быстрой смены некоторых настроек
30. 3D – Кнопка доступа к функции 3D
31. AD (Audio Description) – Кнопка функции озвучивания для лиц со слабым зрением

# ПУЛЬТ ДИСТАНЦИОННОГО УПРАВЛЕНИЯ



32. TEXT – Кнопка для входа в меню телетекста

33. HOLD - Кнопка удержания телетекста / отмены удержания

34. Другие кнопки

SIZE - Кнопка изменения режима отображения телетекста (увеличенная верхняя часть окна телетекста, увеличенная нижняя часть окна телетекста, отображение полностью)

REVEAL - Кнопка отображения скрытой информации на экране (например, отгадки загадки). Чтобы скрыть эту информацию, нажмите кнопку REVEAL еще раз.

MIX - Кнопка перехода в режим смешанного отображения телетекста и изображения. Нажмите кнопку MIX еще раз, чтобы вернуться в обычный режим.

SUB-PAGE – Кнопка перехода к подстраницам телетекста (если они имеются), выберите нужные подстраницы КРАСНОЙ и ЗЕЛЕННОЙ кнопками.

INDEX Кнопка перехода к основной странице телетекста в режиме телетекста / отображения списка файлов видеозаписи

CANCEL Кнопка временного отображения изображения телеканалов во время поиска страницы телетекста (когда страница будет найдена, в верхнем левом углу экрана появится ее номер). Нажмите кнопку CANCEL еще раз, чтобы вернуться в режим телетекста.



## Включение телевизора

1. Подсоедините сетевой шнур питания к источнику переменного тока. Телевизор перейдет в режим ожидания, при этом загорится индикатор питания.
2. В режиме ожидания нажмите кнопку  на телевизоре или на пульте ДУ для того, чтобы включить телевизор.

### ПРИМЕЧАНИЯ:

*После включения телевизору требуется до 15 секунд на загрузку программного обеспечения.*

*Не следует слишком часто включать и выключать телевизор, перед повторным включением подождите не менее 5 секунд после того, как индикатор питания погас.*

## Выключение телевизора

1. Если требуется на время выключить телевизор, то нажмите кнопку  на телевизоре или на пульте ДУ.
2. Если необходимо отключить телевизор полностью, то выключите телевизор и отсоедините сетевой шнур питания от электросети.

### ПРИМЕЧАНИЕ:

*Для защиты подключенных накопительных устройств USB рекомендуется выключать телевизор в режиме TV.*

## Выбор источника сигнала



Нажмите кнопку SOURCE на телевизоре или пульте ДУ, чтобы перейти в меню источников сигнала, и кнопками навигации выберите нужный вам источник сигнала, нажмите кнопку ОК для подтверждения.

Вы также можете перейти в меню источников сигнала из главного меню телевизора. Для этого в главном меню выделите значок Source (Источник) и нажмите кнопку ОК.

## Настройка уровня громкости

Вы можете отрегулировать уровень громкости, нажимая кнопки VOL+/VOL- на телевизоре или на пульте ДУ.

## Блокировка звука

Чтобы заблокировать звук, нажмите кнопку  на пульте ДУ. Чтобы отключить блокировку звука и вернуться к предыдущему уровню звучания, нажмите кнопку  еще раз.

## Переключение телеканалов

Нажмите кнопку PROG+ на телевизоре или PR+ на пульте ДУ, чтобы переключиться на следующий канал. Нажмите кнопку PROG- на телевизоре или PR- на пульте ДУ, чтобы переключиться на предыдущий канал. Кроме того, вы можете использовать цифровые кнопки для ввода номеров телеканалов.

## Переключение телеканалов

Нажмите кнопку **PROG+** на телевизоре или **PR+** на пульте ДУ, чтобы переключиться на следующий канал. Нажмите кнопку **PROG-** на телевизоре или **PR-** на пульте ДУ, чтобы переключиться на предыдущий канал. Кроме того, вы можете использовать цифровые кнопки для ввода номеров телеканалов.

# НАСТРОЙКА ТЕЛЕВИЗОРА

## МЕНЮ НАСТРОЕК (MENU SETTINGS)

Нажмите кнопку MENU, чтобы войти в меню настроек. Нажимайте кнопки ◀▶, чтобы выбрать нужную настройку, и кнопку ENTER, чтобы подтвердить выбор. Нажимайте кнопки EFG и кнопку ENTER, чтобы выбрать подменю. Нажмите кнопку MENU, чтобы вернуться в опции.

## Меню настроек изображения (PICTURE)

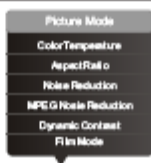

Picture Mode – Режим изображения. Выберите подходящий режим: Nature (Природа), Movie (Фильм), Sports (Спорт) и User (Пользователь).

Color Temperature – цветовая палитра изображения. Выберите подходящий режим: Nature (Природа), User (Пользователь), Warm (теплый) и Cool (прохладный).

Aspect ratio – формат изображения. Выберите подходящий формат в соответствии с типом видеосигнала. Возможные варианты формата: 4:3 / 16:9 / Subtitle / Movie / Panorama / Auto.

### ПРИМЕЧАНИЕ:

*Некоторые варианты форматов могут быть недоступны в некоторых режимах.*

*Noise Reduction – уменьшение шума на изображении. Представлено четыре режима: Off (Отключено), Low (Низкое), Medium (Среднее) и High (Высокое).*

### ПРИМЕЧАНИЕ:

*Не рекомендуется использовать эту настройку в режиме ПК.*

MPEG Noise Reduction – Уменьшение шума MPEG. Представлены четыре режима: Off (Отключено), Low (Низкое), Medium (Среднее) и High (Высокое).

### ПРИМЕЧАНИЕ:

Не рекомендуется использовать эту настройку в режиме ПК.

Dynamic Contrast – динамический контраст. Вы можете активировать или отключить данную функцию.

### ПРИМЕЧАНИЕ:

*Не рекомендуется использовать эту настройку в режиме ПК.*

Film Mode – режим рекомендован при просмотре фильма. Включая эту настройку, вы растягиваете изображение по краям, сохраняя формат изображения в центре экрана.

### ПРИМЕЧАНИЕ:

Не рекомендуется использовать эту настройку в режиме ПК.

## Меню настроек ПК

Выберите тип подключения, а в настройках изображения выберите разрешение экрана и одну из следующих опций:

Auto Adjustment – Автоподстройка. Выделите данный параметр и нажмите кнопку ОК, чтобы провести автоматическую настройку положения изображения на экране и формат экрана.

H.Position – Положение по горизонтали. Отрегулируйте положение изображения по горизонтали.

V.Position – Положение по вертикали. Отрегулируйте положение изображения по вертикали.

Frequency – Частота. Отрегулируйте частоту обновления изображения.

Phase – Фаза. Отрегулируйте фазу изображения.

## Меню настроек звука (SOUND)



Sound Mode - Режим звука. Выберите подходящий режим: Standard (Стандартный), Music (Музыка), Movie (Фильм), Sports (Спорт), User (Потребитель).

Balance – Баланс. Здесь вы можете отрегулировать баланс между правым и левым динамиками телевизора.

Auto Volume – автоматическое регулирование громкости в соответствии с входящим аудиосигналом. Вы можете активировать или отключить данную функцию.

Surround Sound – Объемный звук. Вы можете активировать или отключить данную функцию.

AD Switch – включение функции звукового описания для слабовидящих.

SPDIF Mode – Цифровой аудиовыход. Соедините телевизор с цифровым аудио усилителем с помощью оптического кабеля.

## Меню настроек времени (TIME)



Auto Sync – автоматическая синхронизация телевизора с реальным временем.

Clock – установите время телевизора, когда опция Auto Sync в режиме ручного управления

Sleep Timer – таймер ночного режима. Представлены следующие режимы: off (выключено), 10 мин, 20 мин, 30 мин, 60 мин, 90 мин, 120 мин, 180 мин, 240 мин.

Auto Sleep – автоматический переход телевизора к режиму ожидания, если телевизор не получает сигналы. Вы можете активировать или отключить данную функцию.

Time Zone – выбор временной зоны, когда опция Auto Sync в автоматическом режиме.

Summer Time – летнее время. Вы можете активировать или отключить данную функцию.

## Меню настроек телеканалов

### Автоматический поиск (Auto Search)

Для поиска и сохранения каналов автоматически

1. В меню каналов выберите опцию Auto Search и нажмите кнопку ENTER, чтобы подтвердить выбор.
2. Нажимайте кнопки ▲▼, чтобы выбрать источник сигнала, и кнопки ◀▶, чтобы включить или выключить источник сигнала (DVBT, DVBC и ATV). Потом выберите опцию Search и нажмите кнопку ENTER, чтобы подтвердить выбор. Найденные программы будут сохранены в памяти.
3. Если вы хотите остановить автоматический поиск, нажмите кнопку MENU или кнопку EXIT, окно выхода появится на экране. Нажмите кнопку ◀, чтобы выйти из поиска, и кнопку ▶, чтобы продолжить поиск.

# НАСТРОЙКА ТЕЛЕВИЗОРА

## DTV Manual Tuning

DTV Manual Tuning – ручная настройка DTV. Выберите источник DTV (DVB-T ) и ищите программы в ручном режиме.

### Ручная настройка DVB-T

1. Нажмите кнопки ◀▶, чтобы выбрать номер канала, потом нажмите кнопку ENTER, чтобы начать поиск.
2. Поиск прекратится, когда программа найдена и сохранена в позиции текущего канала. Если вы хотите прекратить поиск, нажмите кнопку MENU.

### Ручная настройка ATV

1. Высветите и нажмите кнопки ▲▼, чтобы выбрать опции Storage To 1 (Запоминание на позиции 1, может быть и другая цифра), Sound System (Звуковая система) и channel No (номер канала). Затем выберите опцию Search. Нажмите кнопку ▶, чтобы осуществлять поиск программ в направлении увеличения частоты, и нажмите кнопку ◀, чтобы осуществлять поиск программ в направлении уменьшения частоты.
2. Поиск прекратится, когда программа найдена и сохранена в позиции текущего канала. Если вы хотите прекратить поиск, нажмите кнопку MENU.

### Fine Tuning (Тонкая настройка)

Тонкая настройка используется, чтобы улучшить звук и изображение в условиях низкого качества телевидения.

1. Выберите канал, который вы хотите настроить.
2. В меню каналов выберите ATV Manual Search и нажмите кнопку ▼, чтобы высветить Fine Tuning.
3. Нажимайте кнопки ◀▶ в опции Fine Tuning до тех пор, пока не будут получены наилучшие изображение и звук.

### 5V Antenna Power (Питание антенны 5V)

Эта опция доступна только при источнике сигнала DVB-T, выберите опцию On, чтобы включить питание активной антенны TV, и выберите Off, чтобы выключить питание.

## Внимание:

**не включайте эту функцию, если не уверены в своих действиях – возможна поломка телевизора при неправильном подключении антенны**

### Program Edit (Редактирование программы)

Для редактирования программ вы можете нажать цветные кнопки на пульте дистанционного управления, чтобы просматривать программы; переименовать, удалить или передвигать программы; добавлять программы в список избранных телеканалов, нажав кнопку FAV.

### Signal Information (Информация о сигнале)

Показывает информацию о канале DTV, на котором вы смотрите программу.

### CI Information

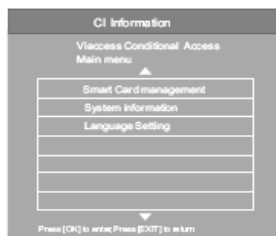

Позволяет выбрать тип и способ управления CI.

### Обновление программного обеспечения (Software Update)

Вы можете активировать или отключить данную функцию.

#### ПРИМЕЧАНИЕ:

*Функция предназначена для сотрудников сервиса.*

*Внимание: не включайте эту функцию, если не уверены в своих действиях – возможна поломка телевизора при неправильном использовании*

### Меню системных настроек

OSD Language -- язык экранного меню. Выберите подходящий режим.

Audio Language / Subtitle Language - язык аудио со-

# НАСТРОЙКА ТЕЛЕВИЗОРА

провождения. Выберите подходящий режим.

PVR File System – выбор файловой системы при цифровой записи (PVR) программ. Необходимо подключить USB- устройство, чтобы воспользоваться этой функцией.

Sticker Demo. Вы можете активировать или отключить данную функцию.

**ПРИМЕЧАНИЕ:**

*Реализована только в некоторых моделях.*

Restore Factory Default – восстановление установок по умолчанию.

Link. Выберите опцию Link, чтобы войти в подменю.

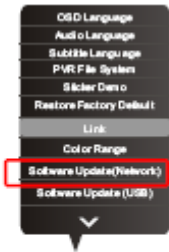

Выбирая опцию HDMI\_CEC, вы активируете или отключаете данную функцию.

Выбирая опцию Device List (Список устройств) при включенной опции HDMI\_CEC, вы просматриваете список устройств, подключаемых к телевизору.

Выбирая опцию Auto Standby (Автоматический режим ожидания), вы активизируете функцию автоматического перехода телевизора в режим ожидания.

Color Range – цветовой диапазон. Представлены следующие режимы: 0-255, 16-235 и автоматический.



Software Update (Network) – обновление программного обеспечения по компьютерной сети.

**ПРИМЕЧАНИЕ:**

*Функция предназначена для сотрудников сервиса.*

*Внимание: не включайте эту функцию, если не уверены в своих действиях – возможна поломка телевизора при неправильном использовании*

Software Update (USB) – обновление программного обеспечения по входу USB.

**ПРИМЕЧАНИЕ:**

*Функция предназначена для сотрудников сервиса.*

*Внимание: не включайте эту функцию, если не уверены в своих действиях – возможна поломка телевизора при неправильном использовании*

**ПРИМЕЧАНИЯ:**

1. Audio Language / Subtitle Language / PVR File System работают только в режимах источников сигнала DVB-T и DVB-C.

2. Link / Color Range работают только в режимах HDMI.

## Настройки блокировки (LOCK)

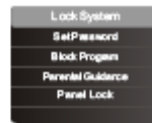

Lock System – Вы можете включить или выключить функцию блокировки.

Set Password – пароль: переустановите пароль (первоначальный – 0000).

Block Program – программа блокировки: выберите программы для блокировки.

Parental Guidance – родительский контроль: установите запрет просмотра детьми.

Panel Lock – блокировка кнопок передней панели телевизора.

# ФУНКЦИИ ЦИФРОВОГО ТЕЛЕВИДЕНИЯ

## ЭЛЕКТРОННЫЙ ПУТЕВОДИТЕЛЬ ПО ПРОГРАММАМ (EPG)

Электронный путеводитель по программам поставляется провайдерами теле программ, поскольку предоставляет информацию о программах.

1. Нажмите кнопку EPG на пульте ДУ, чтобы открыть EPG интерфейс. Вторая строчка сверху показывает текущие время и дату. В списке ниже высветится канал, который вы сейчас смотрите.
2. Выберите канал, информацию о программах которого вы хотите знать. Нажимайте кнопки  $\blacktriangle$ / $\blacktriangledown$ , чтобы выбрать канал, потом кнопку ENTER, чтобы подтвердить выбор.
3. Просматривайте список передач, нажимая кнопку  $\blacktriangle$ . Нажимайте кнопку  $\blacktriangleright$ , чтобы выбрать нужную дату.
4. Нажимайте кнопку  $\blacktriangle$ , чтобы просмотреть строчки в списке на экране, нажимайте кнопку  $\blacktriangleright$ , чтобы перейти к выбору каналов.
5. Нажимайте кнопки  $\blacktriangleleft$ / $\blacktriangleright$ , чтобы выбрать канал, информацию о программах которого вы хотите знать.
6. Нажимайте кнопки  $\blacktriangle$ / $\blacktriangledown$ , чтобы просмотреть интервалы времени.
7. Используйте кнопку MENU, чтобы выйти из EPG меню.

## Записывающее устройство (Recorder)

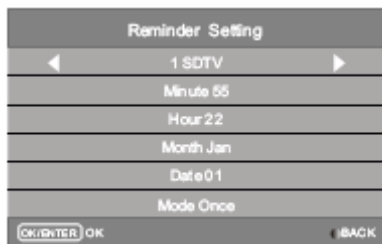

Нажмите красную кнопку, чтобы отобразить меню записывающего устройства.

(См. раздел о различных способах записи с телевизора на USB-устройство).

## Информация (Info)

Нажмите зеленую кнопку, чтобы получить информацию о выбранной программе.

## Расписание (Schedule)

Нажмите желтую кнопку, чтобы увидеть список напоминаний. Нажимайте кнопки  $\blacktriangle$ / $\blacktriangledown$ , чтобы выбрать напоминание. Нажав красную кнопку, вы можете удалить выбранное напоминание.

## Оповещение (Remind)

Нажмите голубую кнопку, чтобы выбрать меню оповещений. Нажмите кнопки  $\blacktriangle$ / $\blacktriangledown$ , чтобы выбрать оповещение, и кнопки  $\blacktriangleleft$ / $\blacktriangleright$ , чтобы изменить настройки. Нажмите кнопку ENTER, чтобы добавить программу в список оповещений. Измененный список оповещений появится на экране.

### ПРИМЕЧАНИЕ:

*Будьте внимательны при использовании функции Расписание и Оповещение, поскольку часы расписания телевизора не всегда идентичны реальному времени на часах.*

## Электронный путеводитель по программам (EPG)

Электронный путеводитель по программам поставляется провайдером программ, так как путеводитель предоставляет информацию о программах для телевидения. Вы открываете путеводитель, нажав кнопку EPG на пульте дистанционного управления. Появится соответствующий интерфейс. Время по умолчанию – реальное время.

Используйте цветные кнопки для управления отображаемой информацией, ориентируясь на подсказки на экране.

Нажмите кнопки EPG или RETURN, чтобы выйти из меню электронного путеводителя по программам.

## В программе просмотра EPG:

1. В режиме DTV и с подключенным USB-устройством нажмите кнопку EPG на пульте ДУ, чтобы открыть EPG интерфейс. Затем выполните пункты № 1-6 в описании инструкции к EPG.
2. Когда вы нашли программу, которую вы хотите записать, нажмите кнопку EPG на пульте ДУ. Потом выполните пункты № 3-6, описанные выше в инструкции к установке программы на таймере.

### ПРИМЕЧАНИЯ:

1. В режиме записи вы не можете поменять просматриваемый канал или выбрать другие функции..
2. Если ТВ сигнал прерван во время записи, запись будет прекращена, но только до тех пор, пока не будет восстановлен сигнал. Возможно, вы потеряете часть программы.
3. Пожалуйста, не нажимайте кнопку выключения телевизора во время записи. В противном случае телевизор выйдет из режима PVR и вернется к режиму ожидания.
4. . Перед началом записи убедитесь, что на USB устройстве достаточно свободной памяти.
5. Пожалуйста, используйте высокоскоростное USB устройство.

6. Файл который может проигрываться телевизором, может не проигрываться в других устройствах воспроизведения, например на компьютере.

7. Записанные файлы могут проигрываться на этом телевизоре, не гарантируется нормальное воспроизведение на других телевизорах.

8. Записанные файлы сохраняются в папке в корневом каталоге USB под названием "MSTPVR", когда выбираете PVR File System Type, или в корневом каталоге USB, когда выбираете Hi Speed в PVR File System Type.

# ДРУГИЕ ФУНКЦИИ

---

## Настройки

Нажмите кнопку Home на пульте дистанционного управления, чтобы попасть на рабочий стол телевизора.

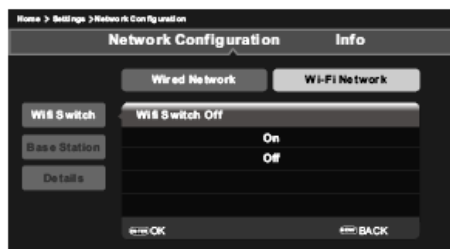

Нажимая навигационные кнопки, выберите SETTINGS (настройки) и нажмите кнопку ENTER, чтобы открыть страницу с настройками.

Нажимая навигационные кнопки, выберите опцию Net Configuration (Настройка конфигурации компьютерной сети) и нажмите кнопку ENTER, чтобы подтвердить выбор.

Нажмите кнопку MENU, чтобы вернуться в предыдущее меню.



## Замечания по работе с накопительными устройствами

Не рекомендуется слишком часто подключать и отключать накопители USB.

1. Некоторые устройства USB и карты памяти могут не поддерживаться телевизором или работать некорректно.
2. В результате непредвиденного сбоя информация, записанная в память накопителя USB, может быть потеряна, поэтому рекомендуется сохранять резервные копии важных файлов.
3. При воспроизведении файлов большого объема может потребоваться немного больше времени для их чтения.
4. Скорость распознавания телевизором накопительного устройства зависит от типа устройства.
5. Подключая или отключая от телевизора накопители USB, убедитесь, что телевизор не находится в режиме USB. В противном случае устройства USB или файлы на устройстве могут быть повреждены.
6. Используйте устройства USB, которое форматируется в файловых системах FAT16, FAT32, которые поддерживаются операционной системой Windows. Если устройство USB форматируется в служебной программе, которая не поддерживается операционной системой Windows, телевизор может не распознать такое устройство USB.
7. Когда вы используете жесткий диск устройства USB (USB Hard Disk Drive), который требует источник электроэнергии, убедитесь, что потребляемая мощность устройства не превышает 500 мА. Если мощность устройства превышает 500 мА, и система телевизора перейдет в режим ожидания, то вам нужно отсоединить жесткий диск и выключить/включить телевизор.
8. Сообщение Unsupported File (Неподдерживаемый Файл) появится на экране телевизора, если формат файла не поддерживается или файл поврежден.

### ПРИМЕЧАНИЕ:

*В ситуации, когда установка устройства USB ограничена, вы можете использовать кабель-удлинитель USB. Размеры разъема кабеля (В x Ш) не должны превышать 7 x 18 мм.*

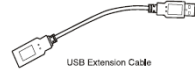
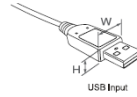

При использовании внешних дисков, требующих дополнительного питания (такие диски имеют два разъема USB), сначала подключайте основной разъем USB, а затем питающий.

Поскольку существует большой разброс видео форматов и типов сжатия видеофайлов, некоторые файлы могут не поддерживаться телевизором.

Скорость передачи данных можно повысить за счет простой организации папок на накопителе. Рекомендуется использовать одноуровневую систему папок.

Во время обработки информации телевизором в соответствии с вашей последней командой не пытайтесь снова и снова нажимать на ту же кнопку, это может существенно снизить скорость работы системы.

Если во время работы с накопителем произошел сбой, работа стала некорректной, перейдите в режим ТВ, а затем попробуйте снова войти в режим воспроизведения локальных файлов.

Время от времени проводите дефрагментацию внешнего жесткого диска, это поможет сделать работу с ним быстрее.

Данная модель телевизора представляет собой комплексную систему. Если система зависла в результате чтения или воспроизведения файлов с накопителя (возможно, из-за плохой совместимости устройств или нестабильности работы накопителя), попробуйте выключить телевизор, а затем включить его снова.

Телевизор не распознает и не отображает скрытые файлы.

# МЕДИА ПРОИГРЫВАТЕЛЬ

Замечания по работе с накопительными устройствами

Не рекомендуется слишком часто подключать и отключать накопители USB.

1. Некоторые устройства USB и карты памяти могут не поддерживаться телевизором или работать некорректно.
2. В результате непредвиденного сбоя информация, записанная в память накопителя USB, может быть потеряна, поэтому рекомендуется сохранять резервные копии важных файлов.
3. При воспроизведении файлов большого объема может потребоваться немного больше времени для их чтения.
4. Скорость распознавания телевизором накопительного устройства зависит от типа устройства.
5. Подключая или отключая от телевизора накопители USB, убедитесь, что телевизор не находится в режиме USB. В противном случае устройства USB или файлы на устройстве могут быть повреждены.
6. Используйте устройства USB, которое форматируется в файловых системах FAT16, FAT32, которые поддерживаются операционной системой Windows. Если устройство USB форматируется в служебной программе, которая не поддерживается операционной системой Windows, телевизор может не распознать такое устройство USB.
7. Когда вы используете жесткий диск устройства USB (USB Hard Disk Drive), который требует источник электроэнергии, убедитесь, что потребляемая мощность устройства не превышает 500 мА. Если мощность устройства превышает 500 мА, и система телевизора перейдет в режим ожидания, то вам нужно отсоединить жесткий диск и выключить/включить телевизор.
8. Сообщение Unsupported File (Неподдерживаемый Файл) появится на экране телевизора, если формат файла не поддерживается или файл поврежден.

## ПРИМЕЧАНИЕ:

В ситуации, когда установка устройства USB ограничена, вы можете использовать кабель-удлинитель USB. Размеры разъема кабеля (В x Ш) не должны превышать 7 x 18 мм.



При использовании внешних дисков, требующих дополнительного питания (такие диски имеют два разъема USB), сначала подключайте основной разъем USB, а затем питающий.

Поскольку существует большой разброс видеоформатов и типов сжатия видеофайлов, некоторые файлы могут не поддерживаться телевизором.

Скорость передачи данных можно повысить за счет простой организации папок на накопителе. Рекомендуется использовать одноуровневую систему папок.

Во время обработки информации телевизором в соответствии с вашей последней командой не пытайтесь снова и снова нажимать на ту же кнопку, это может существенно снизить скорость работы системы.

Если во время работы с накопителем произошел сбой, работа стала некорректной, перейдите в режим ТВ, а затем попробуйте снова войти в режим воспроизведения локальных файлов.

Время от времени проводите дефрагментацию внешнего жесткого диска, это поможет сделать работу с ним быстрее.

Данная модель телевизора представляет собой комплексную систему. Если система зависла в результате чтения или воспроизведения файлов с накопителя (возможно, из-за плохой совместимости устройств или нестабильности работы накопителя), попробуйте выключить телевизор, а затем включить его снова.

Телевизор не распознает и не отображает скрытые файлы.

## Поддерживаемые форматы файлов

Примерный Список форматов приведен в разделе «Технические характеристики»

Меню устройства USB (USB Menu)

Вы можете выбрать тип медиа файлов: видео, музыку, фото и текстовые файлы.

1. Соедините устройство USB с соответствующим разъемом USB и выберите тип мультимедиа: VIDEO, MUSIC, PHOTO или TEXT.
2. Нажмите кнопку ENTER, для показа списка подключенных устройств USB.

Нажмите опять кнопку ENTER, чтобы увидеть папки и файлы

3. Нажимайте кнопки ◀▶▼, чтобы выбрать папку, нажмите кнопку ENTER, чтобы открыть папку и выбрать файлы. Затем нажмите кнопку ENTER, чтобы поставить галочку, высветите тот, который вы хотите проигрывать первым, нажмите кнопки ▶| / ■, чтобы начать воспроизведение, или выберите файл и нажмите кнопки ▶| / ■.
4. Нажмите кнопку ■, чтобы остановить проигрывание и вернуться к папке верхнего уровня.
5. Удерживайте кнопку RETURN, чтобы вернуться к папке верхнего уровня.
6. Нажмите кнопку RETURN еще раз, чтобы выбрать другой тип мультимедиа.

## Чтение текста (Read Text)

Нажмите кнопки INFO/▼, чтобы отобразить строку меню на экране или закрыть ее. Нажмите кнопки управления устройством USB на пульте дистанционного управления, чтобы осуществить следующие операции.

## Строка управления текстом (Text Control Bar)

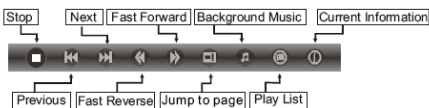

Stop/Previous / Next (Остановка проигрывания, проигрывание предыдущего или следующего файлов)

Нажмите кнопку ■, чтобы остановить проигры-

вание; нажмите кнопки PO, чтобы проигрывать предыдущий или следующий файлы. Либо нажмите кнопки ◀▶, чтобы высветить соответствующую иконку, и потом нажмите кнопку ENTER.

Fast Forward / Fast Reverse (Быстрая перемотка вперед / назад)

Нажмите кнопки ▶▶◀◀, чтобы перейти к предыдущей или следующей странице. Удерживайте кнопки ST, чтобы перейти к большему числу предыдущих или следующих страниц, затем отпустите кнопки, экран остановится, и вы сможете прочесть новые страницы.

## Jump to Page (Быстрый переход к странице)

Нажмите кнопку [□], окно появится в нижнем правом углу экрана. Нажмите кнопки ◀▶, чтобы отрегулировать страницу, или введите страницу, нажав цифровые кнопки. Потом нажмите кнопку ENTER, курсор высветит опцию OK на экране, затем нажмите кнопку ENTER еще раз, и текст перейдет к указанной странице.

Background Music (Музыка на заднем плане)

Из домашней страницы USB-устройства зайдите в раздел музыки и отметьте галочкой музыку, которую вы хотите поставить как музыку на заднем плане к просмотру текста. Потом вернитесь в домашнюю страницу USB-устройства, зайдите в просмотр текста, на панели управления текстом высветите [▶] и нажмите кнопку ENTER, иконка примет вид [▶], и телевизор начнет проигрывать выбранную музыку.

## Список записей (Playlist)

Покажет список всех отмеченных галочкой текстовых файлов в текущей папке. Если текст не отмечен галочкой, все совместимые тексты будут показаны в этом списке. Нажимайте кнопки ▲▼, чтобы высветить текст, и кнопку ENTER, чтобы начать проигрывание текста.

## Текущая информация (Current Information)

Пожалуйста, высветите соответствующую кнопку и нажмите кнопку ENTER, чтобы проверить информацию о воспроизводимых файлах.

# МЕДИА ПРОИГРЫВАТЕЛЬ

## Play Movie (Просмотр фильмов)

Нажмите кнопки INFO/▼, чтобы отобразить строку меню управления на экране или закрыть ее.

Также, нажимайте кнопки управления устройством USB на пульте ДУ

Строка управления просмотром фильмов (Movie Control Bar)

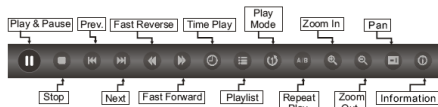

Нажмите кнопки ► и ■, чтобы проигрывать запись или остановить ее.

Нажмите кнопки PO, чтобы проигрывать предыдущий или следующий видеофайлы. Вы можете нажать кнопки ◀▶, чтобы выбрать одну из иконок, затем нажмите кнопку ENTER.

## Fast Forward / Fast Reverse (Быстрая перемотка вперед / назад)

Удерживайте кнопки ►►◀◀, чтобы перейти в просмотре видеофайлов в нужную позицию, потом нажмите ►, чтобы начать проигрывание с новой позиции.

## Time Play

Переход к определенному месту, по метке время. Выберите иконку и нажмите кнопку ENTER, чтобы открыть экран ввода поиска по времени.

Нажмите кнопки ◀▶, чтобы передвинуть курсор, и нажимайте цифровые кнопки, чтобы вставить время.

Нажмите кнопку ENTER, и телевизор начнет проигрывать файл с заданного момента.

## Список видеозаписей (Playlist)

Покажет список всех отмеченных видеофайлов в текущей папке. Если видеофайл не отмечен галочкой, все файлы будут показаны в этом списке.

Нажимайте кнопки ▲▼, чтобы высветить файл, и кнопку ENTER, чтобы начать проигрывание файла.

## Play Mode (Режим просмотра)

Высветите опцию ◀ и нажмите кнопку ENTER, чтобы перейти к другому режиму просмотра. Представлены следующие режимы: Repeat 1 (Повтор 1 файла), Repeat All (Повтор всех файлов) и No Repeat (Нет Повтора).

## Repeat Play (Повторный просмотр)

Высветите опцию ◀ и нажмите кнопку ENTER, чтобы установить начало отрезка повторного просмотра, нажмите кнопку ENTER еще раз, чтобы установить конец отрезка для повторного просмотра. Устройство осуществит быструю перемотку назад и повторит выбранную часть видеофайла. Нажмите кнопку ENTER, чтобы вернуться в нормальный режим просмотра файлов.

## Zoom In / Zoom Out (Увеличение / уменьшение масштаба изображения)

Высветите кнопки ◀ и ▶ в строке меню и нажмите кнопку ENTER, чтобы увеличить или уменьшить масштаб изображения.

## Pan (Панорамирование)

Когда изображение увеличено, нажмите иконку Pan, нажмите кнопку ENTER, потом нажмите кнопки ▲▼◀▶, чтобы переместить изображение.

## Information (Информация)

Высветите соответствующую кнопку и нажмите кнопку ENTER, чтобы увидеть информацию о проигрывании видеофайла.

## Play Music (проигрывание аудиофайлов)

Нажмите кнопки INFO/▼, чтобы отобразить строку меню на экране или закрыть ее. Нажмите кнопки управления устройством USB на пульте дистанционного управления, чтобы осуществить следующие операции.

## Строка управления аудиофайлами (Music Control Bar)

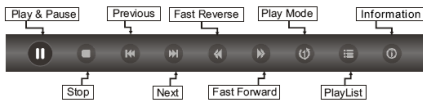

Play&Pause/Stop/Previous/Next (Проигрывание и остановка проигрывания, проигрывание предыдущего или следующего файлов)

Нажмите кнопки ► и ■, чтобы проигрывать аудиозапись или остановить ее. Нажмите кнопки P◀, чтобы проигрывать предыдущий или следующий аудиофайлы. Нажмите кнопки ◀►, чтобы высветить соответствующую иконку, затем нажмите кнопку ENTER.

## Fast Forward / Fast Reverse (Быстрая перемотка вперед / назад)

Удерживайте кнопки ►►◀◀, чтобы перейти в аудиофайле в нужную позицию, потом нажмите кнопку ► на пульте дистанционного управления, чтобы начать проигрывание с новой позиции.

## Play Mode (Режим просмотра)

Высветите опцию ◻ и нажмите кнопку ENTER, чтобы перейти к другому режиму просмотра. Представлены следующие режимы: Repeat 1 (Повтор 1 файла), Repeat All (Повтор всех файлов) и No Repeat (Нет Повтора).

## Список аудиозаписей (Playlist)

Покажет список всех отмеченных галочкой аудиофайлов в текущей папке. Если аудиофайл не отмечен галочкой, все файлы будут показаны в этом списке.

Нажимайте кнопки ▲▼, чтобы выбрать файл, и кнопку ENTER, чтобы начать проигрывание файла.

## Information (Информация)

Высветите соответствующую кнопку и нажмите кнопку ENTER, чтобы увидеть информацию о проигрывании аудиофайла.

## ПРИМЕЧАНИЯ:

Если вы хотите смотреть связанные файлы со словами песен на экране одновременно с прослушиванием музыки, вам нужно сохранить нужные файлы в той же папке под теми же названиями файлов с расширением файлов .lrc.

1. Файлы с другим расширением не показываются, даже если они сохранены на том же устройстве USB.
2. На данном телевизоре поддерживается показ слов песен. Максимальное число символов в строке – 48.

## Browse Photo (Просмотр фотографий)

Нажмите кнопки INFO/▼, чтобы отобразить строку меню на экране или закрыть ее. Нажмите кнопки управления устройством USB на пульте дистанционного управления, чтобы осуществить следующие операции.

## Строка управления фотографиями (Photo Control Bar)

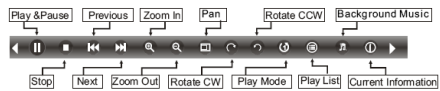

## Play&Pause/Stop/Previous/Next (Просмотр фотографии и остановка просмотра, просмотр предыдущей или следующей фотографии)

Нажмите кнопки ► и ■, чтобы просмотреть фотографию или остановить ее. Нажмите кнопки P◀, чтобы просмотреть предыдущую или следующую фотографию. Нажмите кнопки ◀►, чтобы высветить соответствующую иконку, затем нажмите кнопку ENTER.



## Zoom In / Zoom Out (Увеличение / уменьшение масштаба изображения)

Высветите кнопки ◻ и ◻ в строке меню и нажмите кнопку ENTER, чтобы увеличить или уменьшить масштаб изображения.

## Pan (Панорамирование)

Когда изображение увеличено, нажмите иконку Pan, нажмите кнопку ENTER, потом нажмите кнопки FGED, чтобы переместить изображение.



## Rotate (Поворот изображения)

Высветите опции  и  в строке меню и нажмите кнопку ENTER, чтобы повернуть изображение на 90 градусов по часовой стрелке или против часовой стрелки



## Play Mode (Режим просмотра)

Высветите опцию  и нажмите кнопку ENTER, чтобы перейти к другому режиму просмотра фотографий. Представлены следующие режимы: Repeat 1 (Повтор 1 файла), Repeat All (Повтор всех файлов) и No Repeat (Нет Повтора).

## Список аудиозаписей (Playlist)

Покажет список всех отмеченных галочкой фотографий в текущей папке. Если фотография не отмечена галочкой, все файлы соответствующего формата будут показаны в этом списке. Нажимайте кнопки  , чтобы высветить фотографию, и кнопку ENTER, чтобы начать просмотр фотографии.

## Background Music (Музыка на заднем плане)

Из домашней страницы USB-устройства зайдите в раздел музыки и отметьте галочкой музыку, которую вы хотите поставить как музыку на заднем плане к просмотру фотографий. Потом вернитесь в домашнюю страницу USB-устройства, зайдите в просмотр фотографий, на панели управления фотографиями высветите  и нажмите кнопку ENTER, иконка примет вид , и телевизор начнет проигрывать выбранную музыку.

## Information (Информация)

Высветите соответствующую кнопку и нажмите кнопку ENTER, чтобы увидеть информацию о просмотре фотографий.

**ВНИМАНИЕ!** В целях вашей личной безопасности обязательно отсоедините сетевой шнур питания от электросети перед осуществлением каких-либо операций по чистке и уходу за телевизором.

## **Чистка жидкокристаллического экрана**

Запрещается прикасаться к экрану острыми предметами. Чтобы убрать с ЖК экрана пыль или отпечатки пальцев, протрите его чистой мягкой тканью.

Протирайте экран прямыми движениями по направлению от центра к краям.

Запрещается использовать химические средства (чистящие спреи, антистатические спреи или жидкости, бензолы, растворители) для чистки жидкокристаллического экрана.

## **Чистка корпуса телевизора**

Чистите внешнюю поверхность корпуса телевизора чистой мягкой тканью, смоченной в воде комнатной температуры.

Запрещается использовать химические средства (бензолы, растворители или спирт) для чистки корпуса телевизора, т.к. они могут повредить его поверхность.

# ПОИСК И УСТРАНЕНИЕ ПРОСТЫХ НЕИСПРАВНОСТЕЙ

Перед обращением в сервисный центр просмотрите следующую таблицу и попытайтесь самостоятельно устранить неисправность в соответствии с рекомендациями в таблице.

Признаки	Возможная причина	Решение
Отсутствует изображение, отсутствует звук и не горит индикатор.	<ol style="list-style-type: none"><li>1. Не подключен сетевой шнур питания.</li><li>2. Розетка неисправна.</li></ol>	<ol style="list-style-type: none"><li>1. Подключите сетевой шнур питания к электрической розетке и убедитесь в надежности контакта.</li><li>2. Убедитесь, что розетка исправна, подключив к ней другой электрический прибор.</li></ol>
Отсутствует изображение, звук нормальный.	<ol style="list-style-type: none"><li>1. Некорректные настройки изображения.</li><li>2. Проблемы с трансляцией телеканала.</li></ol>	<ol style="list-style-type: none"><li>1. Отрегулируйте яркость и контрастность изображения.</li><li>2. Попробуйте переключиться на другой телеканал.</li></ol>
Отсутствует звук, изображение нормальное.	<ol style="list-style-type: none"><li>1. Включена блокировка звука.</li><li>2. Громкость установлена на минимальном уровне.</li><li>3. Неправильно выбрана система звука.</li><li>4. Проблемы с трансляцией телеканала.</li><li>5. Отсутствует аудио сигнал на входе или неправильно подсоединен аудио кабель.</li></ol>	<ol style="list-style-type: none"><li>1. Нажмите кнопку , чтобы разблокировать звук.</li><li>2. Увеличьте уровень громкости, нажимая кнопку VOL+.</li><li>3. Измените систему звука.</li><li>4. Попробуйте переключиться на другой телеканал.</li><li>5. Правильно подсоедините аудио кабель.</li></ol>
Изображение и/или звук с помехами.	<ol style="list-style-type: none"><li>1. Низкое качество сигнала или коммутации.</li><li>2. Рядом с телевизором находится оборудование, создающее помехи.</li></ol>	<ol style="list-style-type: none"><li>1. Используйте качественный источник сигнала и кабель.</li><li>2. Уберите это оборудование подальше от телевизора.</li></ol>
На экране черный фон в режиме ПК.	Телевизор не распознает разрешение, установленное на ПК.	В настройках ПК установите лучшее разрешение или другое стандартное разрешение Windows, частота обновления должна быть 60 Гц.
На изображении «хлопья» и другие помехи в режиме ТВ.	Слабый сигнал телеканала.	Измените ориентацию антенны, при необходимости используйте дополнительную антенну. Выполните точную настройку на телеканал.



# ПОИСК И УСТРАНЕНИЕ ПРОСТЫХ НЕИСПРАВНОСТЕЙ

Паразитное изображение в режиме аналогового ТВ.	Это вызвано тем, что сигнал двоится в результате отражения от зданий или возвышенностей.	Измените ориентацию и расположение телевизионной антенны.
Изображение черно-белое.	<ol style="list-style-type: none"><li>1. Канал транслируется в черно-белом цвете.</li><li>2. Параметры изображения настроены неправильно.</li><li>3. Неправильно выбрана система цветности.</li></ol>	<ol style="list-style-type: none"><li>1. Попробуйте переключиться на другой канал.</li><li>2. Отрегулируйте насыщенность изображения.</li><li>3. Установите систему цветности в соответствии с местным стандартом трансляции.</li></ol>
Не работает пульт дистанционного управления.	Элементы питания разрядились или неправильно установлены.	<ol style="list-style-type: none"><li>1. Убедитесь, что при установке батарей соблюдена полярность.</li><li>2. При необходимости замените элементы питания.</li></ol>

# ПОИСК И УСТРАНЕНИЕ ПРОСТЫХ НЕИСПРАВНОСТЕЙ

## ТИПИЧНЫЕ ИСКАЖЕНИЯ ИЗОБРАЖЕНИЯ В РЕЖИМЕ ТВ



**Изображение с «хлопьями».** Обычно причина в слабом сигнале. Отрегулируйте антенну или поставьте усилитель антенны.



**Изображение с кривыми линиями и дрожжит.** Обычно это вызвано электромагнитным излучением работающих вблизи приборов (фенов, мобильных телефонов, радиоприемников или радиопередатчиков).



**Изображение двоится** или имеется «паразитное» изображение. Обычно это связано с тем, что сигнал отражается от высоких зданий. Измените направление антенны или поднимите ее повыше.



**Диагональные полосы и «елочки» на изображении,** часть изображения отсутствует. Обычно это вызвано использованием рядом с телевизором электрооборудования (в больнице).

### ПРИМЕЧАНИЕ:

*Описанные дефекты изображения могут быть также вызваны низким качеством кабеля, по которому поступает сигнал кабельного телевидения.*

# БЕЗОПАСНАЯ УТИЛИЗАЦИЯ

**Стандартом ISO 13406-2** определены 4 класса качества LCD в зависимости от количества дефектных пикселей. Большинство жидкокристаллических телевизоров и дисплеев ведущих мировых производителей соответствуют допуску класса II.

Классификация жидкокристаллических дисплеев в зависимости от числа дефектных элементов изображения приведена в таблице 1.

**Стандарт ISO 13406-2** различает 4 типа дефектных пикселей

**Тип 1** – постоянно горящие пиксели (белые);

**Тип 2** – постоянно негорящие пиксели (чёрные);

**Тип 3** – пиксели с другими дефектами, включая дефекты субпикселей и ячеек RGB, составляющих пиксель. Это означает постоянно горящие красные, зеленые и синие пиксели;

**Тип 4** - (группа дефектных пикселей) – несколько дефектных пикселей в квадрате 5x5 пикселей.

**Таблица 1. Допустимое число дефектных пикселей на миллион пикселей**

Класс	ТИП -1	ТИП- 2	ТИП- 3	Число кластеров, содержащих более 1 дефекта типа 1 или типа 2	Число кластеров, содержащих более 1 дефекта типа 3
II	2	2	5	0	2



Ваше устройство спроектировано и изготовлено из высококачественных материалов и компонентов, которые можно утилизировать и использовать повторно.

Если товар имеет символ с зачеркнутым мусорным ящиком на колесах, это означает, что товар соответствует Европейской директиве 2002/96/ЕС.

Ознакомьтесь с местной системой раздельного сбора электрических и электронных товаров. Соблюдайте местные правила.

Утилизируйте старые устройства отдельно от бытовых отходов. Правильная утилизация вашего товара позволит предотвратить возможные отрицательные последствия для окружающей среды и человеческого здоровья.

# ТЕХНИЧЕСКИЕ ХАРАКТЕРИСТИКИ

---

## Общие

Напряжение питания: 100-240В ~ 50/60Гц

Аудиовыход: 2 x 3Вт

Формат экрана: 16:9

Формат изображения: 16:9; 4:3 и т.д.

Разрешение экрана: 1366 x 768

16,7 миллионов цветов

Крепление по стандарту VESA: 100x100

Рабочая температура: от +5°C до +35°C

Рабочая влажность: 20-80%

Температура хранения: от -15°C до +45°C

Влажность хранения: 10-90%

## ТВ-тюнер

Диапазон принимаемых частот: 48,25-855,25МГц

Входное сопротивление антенны 750м (IEC169-2F)

Количество каналов: 200 (100 - АТВ, 100 - ЦТВ)

### Цифровой

DVB-T2 (H.264 MPEG 4/2/1)

### Аналоговый

Система цветности: PAL, SECAM

Система звука: D/K, I, B/G, M

## Модель SUPRA STV-LC19T660WL

Расчетная потребляемая мощность: 25Вт.

Диагональ экрана: 18.5" (47см).

Время отклика: 6,5 мс

Яркость экрана: 250кд/м<sup>2</sup>

Динамическая контрастность: 50000:1

Углы обзора (Г/В): 178°/178°

Габаритные размеры (ШxГxВ): 445 x 143.5 x 298мм.

## Модель SUPRA STV-LC24T660WL

Расчетная потребляемая мощность: 40Вт.

Диагональ экрана: 23.6" (60 см).

Время отклика: 6 мс

Яркость экрана: 300кд/м<sup>2</sup>

Динамическая контрастность: 60000:1

Углы обзора (Г/В): 178°/178°

16,7 миллионов цветов

Габаритные размеры (ШxГxВ): 640 x 130 x 427мм.

## **ИНФОРМАЦИЯ О СЕРТИФИКАЦИИ**

Товар сертифицирован в соответствии с законом «О защите прав потребителей».

Срок службы изделия: 5 лет

Гарантийный срок: 1 год

Благодарим Вас за выбор техники SUPRA.

Компания-производитель оставляет за собой право вносить изменения в конструкцию, дизайн и комплектацию товара без предварительного уведомления, если данные изменения направлены на улучшение его эксплуатационных характеристик.

### **Центральный авторизованный сервисный центр:**

000 «ВипСервис», 142704, г. Москва, поселение Мосрентген, поселок завода Мосрентген, улица Героя России Соломатина, д.31

### **Список сервисных центров прилагается (см. вкладыш)**

Компания производитель оставляет за собой право, без предварительного уведомления, вносить изменения в список авторизованных сервисных центров, включая изменения адресов и телефонов существующих.

Адрес ближайшего ЦС вы можете узнать по телефону горячей линии 8-800-100-333-1 или на сайте [www.supra.ru](http://www.supra.ru), а так же отправив запрос на [supra@supra.ru](mailto:supra@supra.ru)

### **Единая справочная служба:**

8-800-100-3331, e-mail: [service@deltael.ru](mailto:service@deltael.ru)

### **Производитель:**

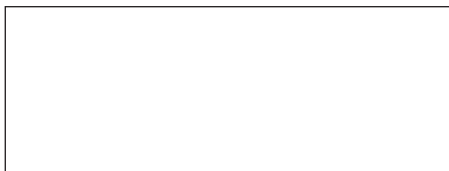

Тип файла (расширение)	Видео формат	Аудио формат	Замечания
MP4, MOV / (.mp4, .mov, .m4v)	Motion JPEG MPEG-4 SP /ASP(XviD)	MPEG-AUDIO	
AVI (.avi)	Motion JPEG MPEG-4 SP /ASP(XviD)	LPCM MPEG-AUDIO	
ASF / (.wmv, .xvid)	MPEG-4 SP /ASP(XviD)	MS-ADPCM, Intel- ADPCM	
MKV / (.mkv, .xvid)	MPEG-4 SP /ASP(XviD)	MPEG-AUDIO	
TS / (.ts/trp)		LPCM MPEG-AUDIO	
DAT, MPG, MPEG / (.dat, .mpg, .mpeg)		LPCM MPEG-AUDIO	
VOB / (.vob)		LPCM MPEG-1 Layer 2	

Тип файла (расширение)	Расширение файла	Версия поддержки	Замечания
MPEG-1 Layer 3			
WMA	wma	LPCM	
MPEG-1/2 Layer ½	n/a (included in the video only)	MPEG-1/2	
LPCM	n/a (included in the video only)		
AAC	Aac, mp4, M4A		

Тип файла (расширение)	Расширение файла	Версия поддержки	Замечания
JPEG	Jpg/jpeg		
BMP	Bmp		Поддержка на всех моделях
PNG	Png	MPEG-1/2	Поддержка интерфейса и поддержка режима анимации

Тип файла (расширение)	Расширение файла	Версия поддержки	Замечания
SubRipper	.Srt		
MicroDVD	.Sub		

