





# Схема по сборке двухъярусной кровати с выдвижным спальным сетом "Зв1"

A	E
	
48x	34x
B	
	
48x	1x
C	
	
120x	
D	
	
32x	

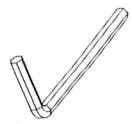

№	Наименование детали	Кол-во, шт.
1	Стойка №1	4
2	Стойка №2	2
2.1	Стойка №3	2
3	Царга боковая	6
4	Царга №1	4
5	Царга №2	2
5.1	Царга №3	1
6	Рейка №1	4
7	Рейка №2	2
8	Изголовье	4
9	Подматрасник	30
10	Полотенцесушитель	1

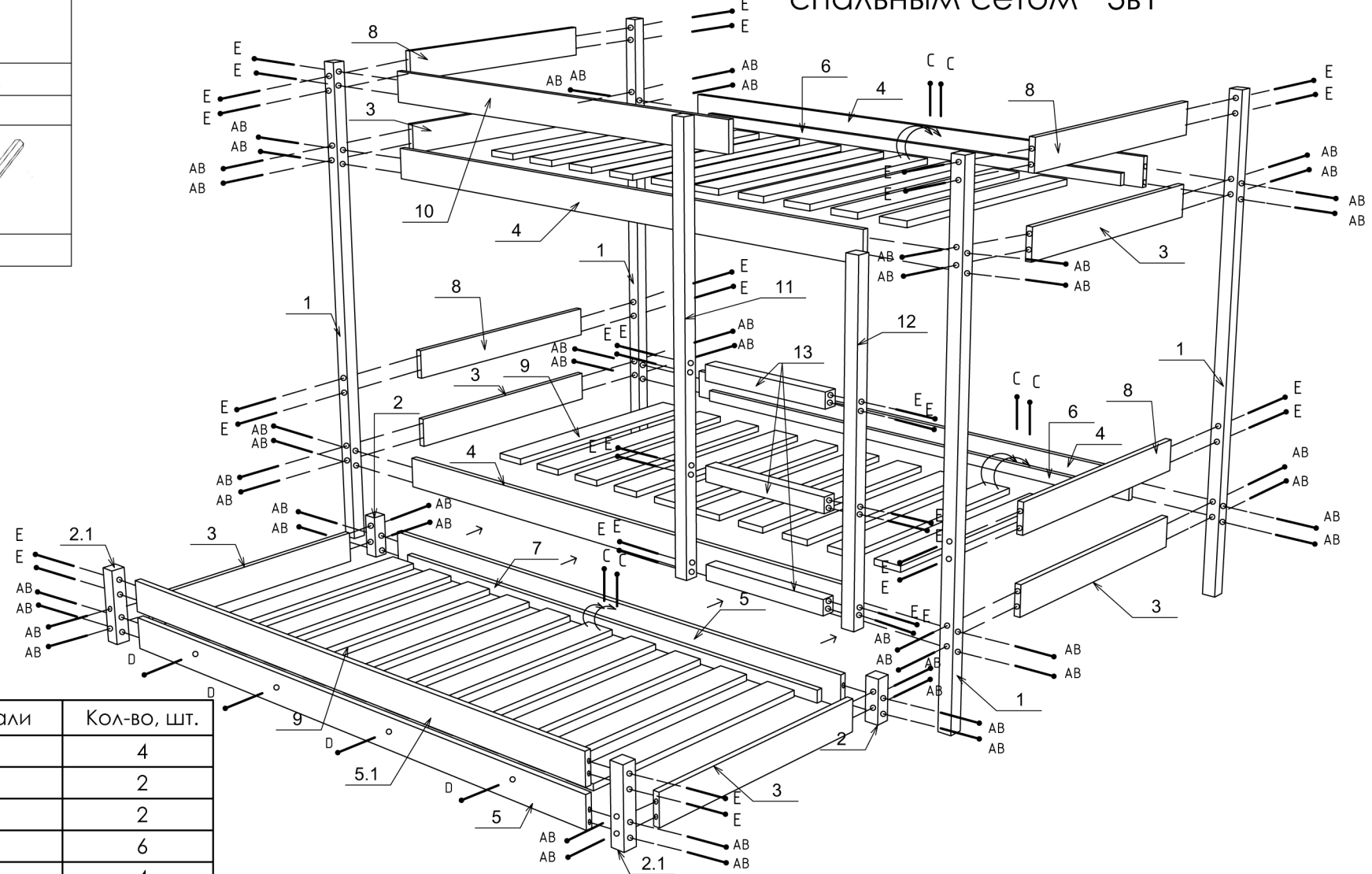
№	Наименование детали	Кол-во, шт.
11	Стойка лестницы №1	1
12	Стойка лестницы №2	1
13	Ступенька	3