



# MAUNFELD

ТЕХНИКА НОВОГО ВРЕМЕНИ

RU

## ПОДРОБНАЯ ИНСТРУКЦИЯ

ПО ЭКСПЛУАТАЦИИ ВСТРАИВАЕМОГО  
ЭЛЕКТРИЧЕСКОГО КОМПАКТНОГО  
ДУХОВОГО ШКАФА

AMCO458GB/ AMCO458GW /  
AMCO458S / AMCO458xx



Ver.02

[www.maunfeld.ru](http://www.maunfeld.ru)

## БЛАГОДАРИМ ВАС

за доверие и поздравляем с приобретением нового прибора.

Для более удобного и простого использования изделия, мы подготовили подробную инструкцию по эксплуатации. Она поможет вам быстрее познакомиться с новым изделием.

Данное руководство содержит важную информацию по безопасной установке, использованию вашего изделия и уходу за ним, а также необходимые предупреждения, которые позволят вам извлечь максимальную пользу из изделия.

Храните данное руководство в надежном и удобном месте с тем, чтобы пользоваться им при необходимости.

Инструкцию по эксплуатации Вы также можете найти на нашем сайте:

**[www.maunfeld.ru](http://www.maunfeld.ru)**

стр.5	.....	МЕРЫ БЕЗОПАСНОСТИ	<b>МЕРЫ БЕЗОПАСНОСТИ</b>
стр.8	.....	ТЕХНИЧЕСКИЕ ДАННЫЕ	<b>ТЕХНИЧЕСКИЕ ДАННЫЕ</b>
стр.11	.....	УСТАНОВКА ПРИБОРА	<b>УСТАНОВКА ПРИБОРА</b>
стр.17	.....	ЭЛЕКТРИЧЕСКОЕ ПОДКЛЮЧЕНИЕ	
стр.19	.....	ОПИСАНИЕ ПРИБОРА	<b>ОПИСАНИЕ ПРИБОРА</b>
стр.20	.....	ПАНЕЛЬ УПРАВЛЕНИЯ	
стр.22	.....	ФУНКЦИИ	<b>ЭКСПЛУАТАЦИЯ ПРИБОРА</b>
стр.26	.....	РЕЖИМЫ ПРИГОТОВЛЕНИЯ	
стр.29	.....	ЧИСТКА И УХОД	<b>УХОД И ОБСЛУЖИВАНИЕ</b>
стр.32	.....	ТРАНСПОРТИРОВКА	
стр.32	.....	СЕРВИСНОЕ ОБСЛУЖИВАНИЕ	
стр.33	.....	УТИЛИЗАЦИЯ	
стр.34	.....	ИНФОРМАЦИЯ ОТ ПРОИЗВОДИТЕЛЯ	<b>ИНФОРМАЦИЯ ОТ ПРОИЗВОДИТЕЛЯ</b>

# МЕРЫ БЕЗОПАСНОСТИ

**Внимательно ознакомьтесь с инструкцией по эксплуатации и сохраните ее для дальнейшего использования!**

Данный прибор был протестирован и сертифицирован в соответствии со всеми действующими стандартами по электрической части и стандартами безопасности.

## ОБЩИЕ МЕРЫ БЕЗОПАСНОСТИ

- Прибор разработан исключительно для использования в быту и не предназначен для коммерческого использования.
- При работе с духовым шкафом и его чистке рекомендуется использовать защитную одежду или перчатки.
- Любое вмешательство в конструкцию духового шкафа запрещено.
- В соответствии с установленными нормативами установка этого устройства допускается только в хорошо проветриваемом помещении.
- Перед началом эксплуатации проверьте, не имеет ли прибор видимых повреждений. При их обнаружении не включайте прибор.
- Перед использованием прибора убедитесь в соответствии рабочего напряжения прибора напряжению электросети (220-240 В, 50 Гц).
- Устройство должно быть подключено к розетке с заземлением.
- Прибор не предназначен для приведения в действие внешним таймером или отдельной системой дистанционного управления.
- Перед проведением работ по обслуживанию или чистке устройства, отключите его от электрической сети.
- Не прикасайтесь к включённому в сеть прибору влажными руками.
- Отключая прибор от сети, всегда держитесь за вилку, никогда не тяните за шнур.
- Избегайте соприкосновения сетевого кабеля устройства с горячими поверхностями и острыми предметами. В случае повреждения кабеля использование устройства запрещено!
- Если Вы не пользуетесь прибором длительное время, отключите его от электрической сети.

# МЕРЫ БЕЗОПАСНОСТИ

---

- Никогда не храните в рабочей камере легковоспламеняющиеся материалы, так как возможно их возгорание при случайном включении устройства.
- В процессе работы внешние панели прибора могут сильно нагреваться и оставаться горячими в течение длительного времени после завершения работы, поэтому:
  - соблюдайте осторожность при касании внутренних элементов камеры духового шкафа;
  - при извлечении решёток и противней всегда пользуйтесь прихватками;
  - беритесь за ручку при открывании дверцы прибора;
  - во избежание ожогов не разрешайте детям приближаться к прибору.
- Следите, чтобы сетевые шнуры других электроприборов, находящихся вблизи духового шкафа, не могли быть зажаты его дверцей или оказаться внутри прибора во время работы устройства, так как это может привести к короткому замыканию.
- Никогда не приподнимайте и не переносите прибор за ручку дверцы.
- Всегда вставляйте принадлежности в камеру правильной стороной.
- Не ставьте противни и другую посуду на дно камеры, так как это препятствует циркуляции воздуха, надлежащему приготовлению пищи и может повредить эмаль внутри камеры.
- Не обкладывайте стенки духового шкафа алюминиевой фольгой.
- Во избежание риска возгорания никогда не вешайте кухонные полотенца, тряпки и пр. на прибор и его ручку.
- Никогда не готовьте пищу, содержащую большое количество напитков с высоким содержанием алкоголя. Пары спирта могут воспламениться в разогретой рабочей камере.
- Регулярно очищайте духовой шкаф. Следите за тем, чтобы жир и масло не скапливались на дне камеры или в противнях. Удаляйте пролитую жидкость сразу, как только это произошло.
- Открыв дверцу духового шкафа, отойдите в сторону, чтобы выпустить пар и горячий воздух перед тем, как извлекать готовое блюдо.

# МЕРЫ БЕЗОПАСНОСТИ

- Не оставляйте продукты на длительное время в духовом шкафу до и после приготовления, так как, находясь вне холодильника, они могут испортиться.
- Регулярно проверяйте прибор и его сетевой шнур на наличие повреждений. Не используйте прибор в случае обнаружения неисправности.
- Никогда не пытайтесь отремонтировать прибор самостоятельно, обращайтесь в специализированный сервис.
- Для замены повреждённого сетевого шнура обращайтесь в специализированный сервисный центр. Замена шнура должна производиться квалифицированным специалистом.
- Не фиксируйте дверцу в открытом положении при помощи каких-либо предметов, вставленных между дверцей и передней панелью, и не допускайте скопления грязи и остатков чистящего средства на её уплотнителе.
- Петли дверцы прибора двигаются при открывании и закрывании дверцы. Не касайтесь петель руками!



**Внимание!** Если дверца или её уплотнитель повреждены, прибор нельзя эксплуатировать до тех пор, пока он не будет отремонтирован специалистом.

- Никогда не открывайте дверцу прибора, если внутри есть дым. Выключите прибор и отсоедините его от сети или отключите автоматический выключатель в блоке предохранителей.
- В панели управления и в элементах управления присутствуют постоянные магниты. Они могут воздействовать на электронные имплантаты, такие как кардиостимуляторы или инсулиновые помпы. Владельцы электронных имплантатов должны находиться на расстоянии не менее 10 см от панели управления.

## СПЕЦИАЛЬНЫЕ МЕРЫ БЕЗОПАСНОСТИ

(В ОТНОШЕНИИ ДЕТЕЙ И ЛЮДЕЙ С ОГРАНИЧЕННЫМИ ВОЗМОЖНОСТЯМИ)

### **Внимание!**



Не разрешайте маленьким детям играть с упаковочными материалами (полиэтиленовой плёнкой, коробками, пенопластовыми вкладышами и пр.), так как это может представлять для них серьёзную опасность!

В процессе работы внешние панели прибора могут сильно нагреваться. Следите, чтобы маленькие дети не приближались к прибору во время работы.

- Не позволяйте детям играть с прибором или вблизи от него.
- Допускается использование этого устройства детьми старше 8 лет, лицами с ограниченными физическими, сенсорными и умственными возможностями, а также лицами с недостатком опыта и знаний, если они находятся под присмотром, и им были разъяснены способы безопасного обращения с устройством и опасности с ним связанные.
- Обслуживание и уход за прибором могут выполняться детьми только под непосредственным наблюдением взрослых.
- Во время работы устройства дети, не достигшие 8 лет, должны находиться на безопасном расстоянии от прибора и его сетевого шнура.
- Содержимое бутылочек для кормления и баночек с детским питанием необходимо перемешивать или встряхивать, а перед употреблением проверять температуру во избежание ожогов.

---

**Производитель не несёт ответственности за повреждения, вызванные пренебрежением требованиями безопасности, несоблюдением правил эксплуатации изделия или некорректной настройкой органов управления.**

**ТЕХНИЧЕСКИЕ ДАННЫЕ**

РАСШИФРОВКА АББРЕВИАТУР

**W** – WHITE – БЕЛЫЙ

**B** – BLACK – ЧЕРНЫЙ

**S** – SILVER – НЕРЖАВЕЮЩАЯ СТАЛЬ

**8** – КОЛИЧЕСТВО ФУНКЦИЙ

**45** – ОБЪЕМ КАМЕРЫ 45 ЛИТРОВ

**AMCO458GB/W/S**

**G** – GLASS – СТЕКЛО

**CO** – COMPACT OVEN – КОМПАКТНЫЙ  
ДУХОВОЙ ШКАФ

**AM** – ОБОЗНАЧЕНИЕ ПРОИЗВОДСТВЕННОЙ ПЛОЩАДКИ



# ТЕХНИЧЕСКИЕ ДАННЫЕ

## ТЕХНИЧЕСКИЕ ХАРАКТЕРИСТИКИ

МОДЕЛЬ	AMCO458GB AMCO458GW AMCO458S AMCO458xx
ТИП ДУХОВОГО ШКАФА	Электрический
ТИП УСТАНОВКИ	Встраиваемая
УПРАВЛЕНИЕ	Сенсорное
КОЛИЧЕСТВО ФУНКЦИЙ	8
МОЩНОСТЬ КОНВЕКЦИИ (макс.)	1250 Вт
МОЩНОСТЬ НИЖНЕГО И ВЕРХНЕГО НАГРЕВА (макс.)	2850 Вт
МОЩНОСТЬ ВЕРХНЕГО НАГРЕВА (макс.)	1650 Вт
ТАЙМЕР	Электронный
ВЕНТИЛЯТОР	Есть
БЛОКИРОВКА ОТ ДЕТЕЙ	Есть
ПОДСВЕТКА	Есть, 1 x 25 Вт
РАЗМЕРЫ УСТРОЙСТВА (ШxГxВ)	594x571x455 мм
ВЕС НЕТТО	32 кг

# ТЕХНИЧЕСКИЕ ДАННЫЕ

## ДАННЫЕ ПО ЭНЕРГОПОТРЕБЛЕНИЮ

Духовой шкаф предусмотрен для работы на одной фазе 220-240 В 50-60 Гц. Перед установкой, пожалуйста, внимательно прочитайте регистрационный бланк, расположенный в нижней передней части духового шкафа.

МОДЕЛЬ	AMCO458GB AMCO458GW AMCO458S AMCO458xx
НОМИНАЛЬНОЕ НАПРЯЖЕНИЕ	220-240 В~ 50-60 Гц
ПОТРЕБЛЯЕМАЯ МОЩНОСТЬ (МАКС.)	2850 Вт
ОБЪЁМ КАМЕРЫ	45 л
ЭНЕРГОПОТРЕБЛЕНИЕ Верхний и нижний нагрев	0,70 кВт·ч/цикл
ЭНЕРГОПОТРЕБЛЕНИЕ Нагрев с конвекцией	0,70 кВт·ч/цикл
ИНДЕКС ЭНЕРГОЭФФЕКТИВНОСТИ EEI	II
КЛАСС ЭНЕРГОЭФФЕКТИВНОСТИ	A

### ЭКОЛОГИЧЕСКОЕ ПРЕДУПРЕЖДЕНИЕ

После распаковки изделия, пожалуйста, выбрасывайте упаковочный материал, принимая во внимание условия безопасности и охраны окружающей среды.

Для переработки ненужного упаковочного материала, выбрасывайте его в специально предусмотренные мусороприёмники в зависимости от характера мусора (фольга, картон, пенопласт и т.д.).

Прежде чем выбросить в мусор какое-либо электрическое изделие, отрежьте его кабель, чтобы предотвратить использование этого изделия другими.



# УСТАНОВКА ПРИБОРА

## ПРЕДУПРЕЖДЕНИЯ ПО МОНТАЖУ

- Этот прибор предназначен только для полностью оборудованной кухни.
- Этот прибор не предназначен для использования в качестве настольного прибора.
- Встроенный шкаф не должен иметь задней стенки за прибором.
- Между стеной и основанием или задней панелью данного прибора должен поддерживаться зазор не менее 45 мм.
- Зазор между краем шкафа и печью должен быть более 100 мм для вентиляции.
- Вентиляционные отверстия и воздухозаборники не должны быть закрыты.
- Безопасная эксплуатация данного прибора может быть гарантирована только в том случае, если он был установлен в соответствии с настоящей инструкции по установке. Производитель снимает с себя всю ответственность за неправильную установку, которая может нанести вред людям и животным, а также повредить имущество.
- Специалист по монтажу несет ответственность за любой ущерб, возникший в результате неправильной установки
- Место, в которое устанавливается прибор, должно быть термостойким до 90 ° C. Шкафы с внешней облицовкой должны выдерживать температуру до 100°C.
- В соответствии с действующими нормами безопасности, контакт с электрическими частями духового шкафа после установки должен быть невозможен.

# УСТАНОВКА ПРИБОРА

## ПЕРЕД УСТАНОВКОЙ

- Пожалуйста, проверьте корпус изделия и убедитесь, что нет никаких следов, вызванных ударом или тяжелой нагрузкой.
- Дверца духового шкафа ровная, и легко открывается и закрывается.
- Параметры на заводской табличке соответствуют соответствующим правилам.
- Если духовой шкаф работает ненормально, ее необходимо остановить и отключить от источника питания до тех пор, пока она не будет отремонтирована компетентным лицом авторизованной сервисной службы. Проведение любых сервисных или ремонтных работ опасно для любого лица, кроме компетентного лица.

**Важно:** Перед выполнением каких-либо регулировок или работ по техническому обслуживанию необходимо отключить электропитание прибора.

Источник питания переменного тока должен быть 220-240 В, 50/60 Гц, минимум 15 А предохранитель распределительной цепи или не менее 15 А распределительный выключатель.

## УСТАНОВКА ПРИБОРА

### ВСТРАИВАНИЕ ДУХОВОГО ШКАФА

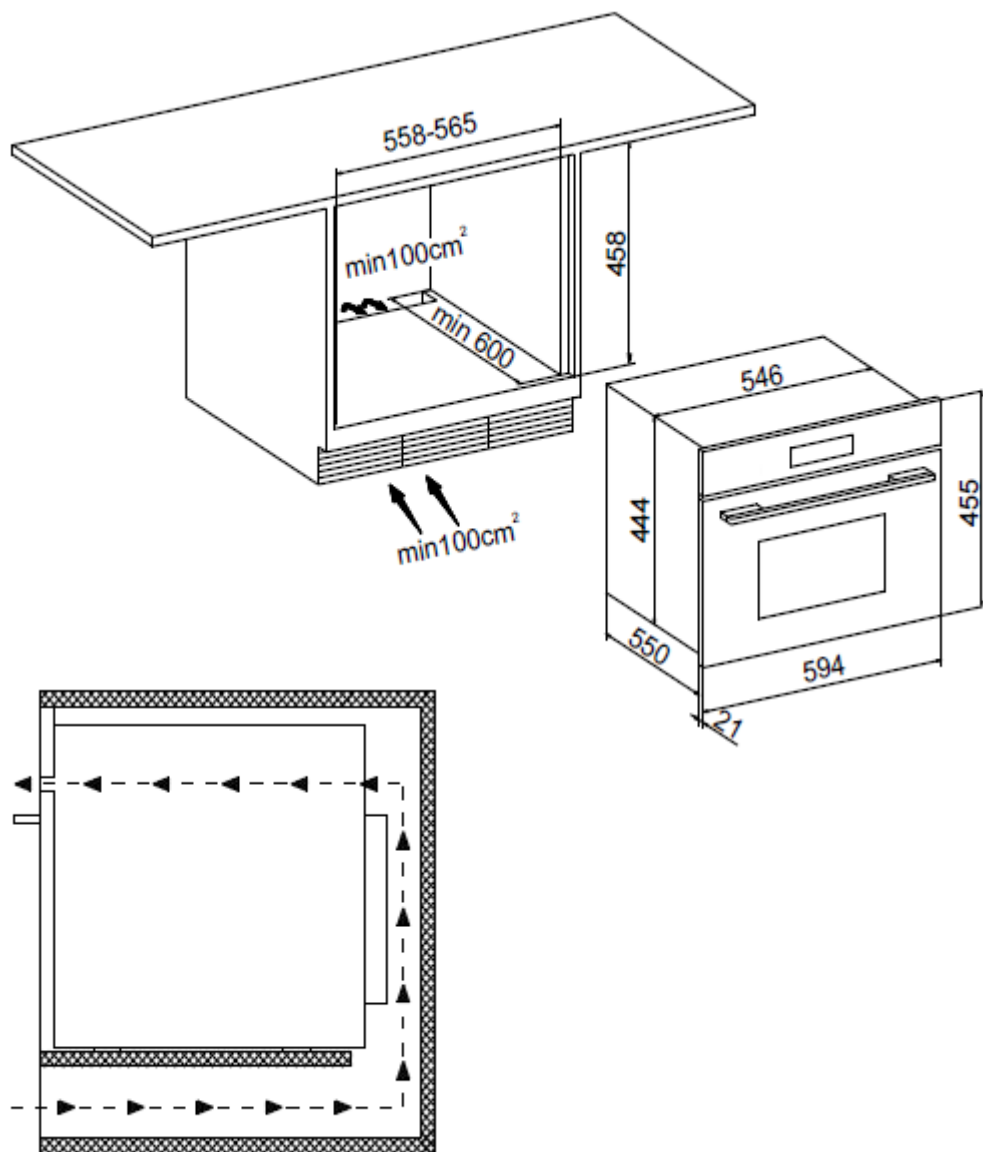

## УСТАНОВКА ПРИБОРА

### ВСТРАИВАНИЕ ДУХОВОГО ШКАФА

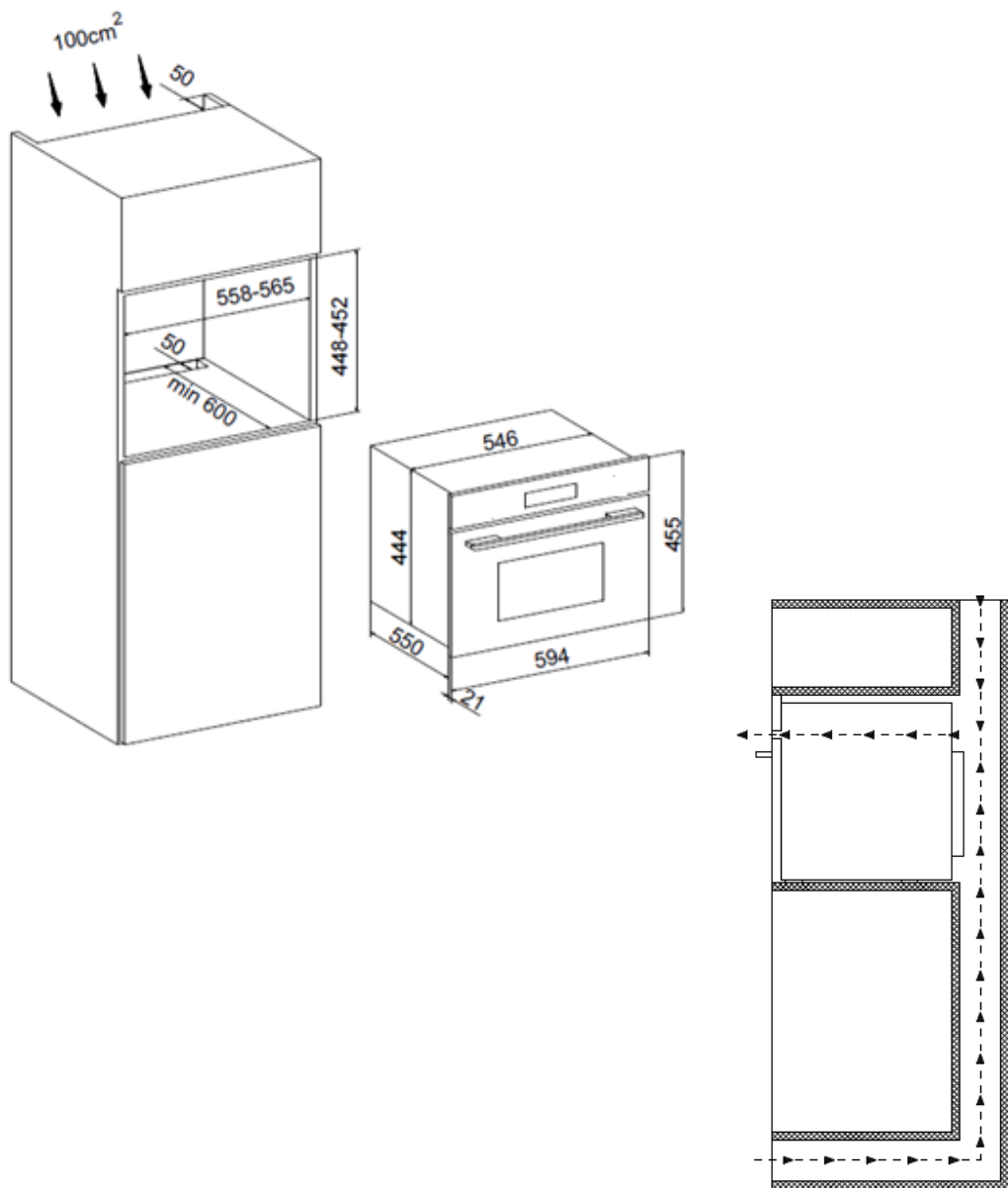

# УСТАНОВКА ПРИБОРА

## ВСТРАИВАНИЕ ДУХОВОГО ШКАФА

Чтобы зафиксировать духовку, встроенную в шкаф, необходимо открыть дверцу духовки, вставить четыре шурупа в четыре отверстия вокруг рамы и зафиксировать их.

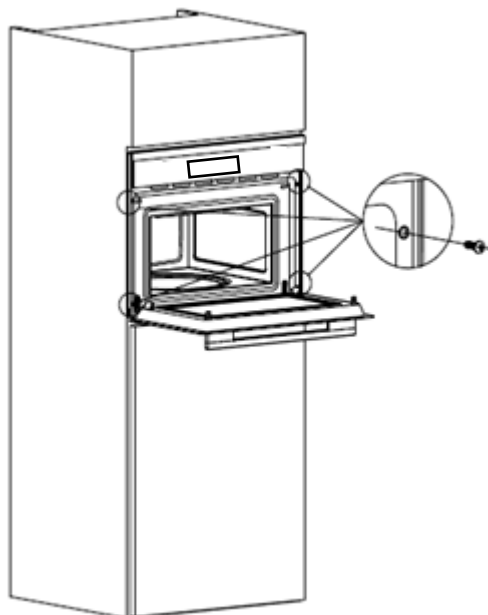
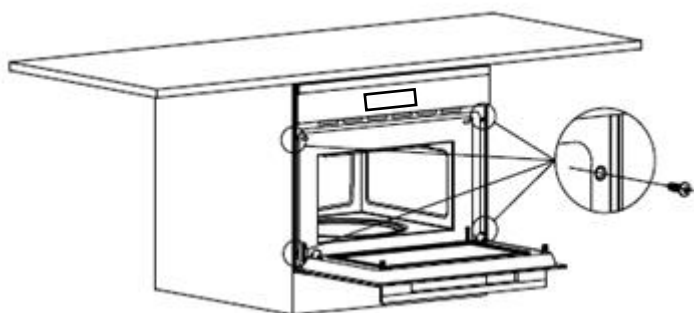

# УСТАНОВКА ПРИБОРА

## ВСТРАИВАНИЕ ДУХОВОГО ШКАФА

**Примечание:** при установке не используйте ручку дверцы для переноски.

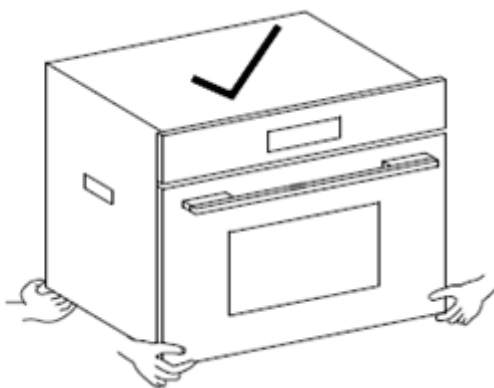
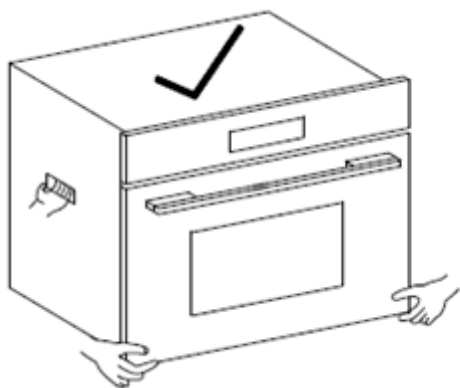
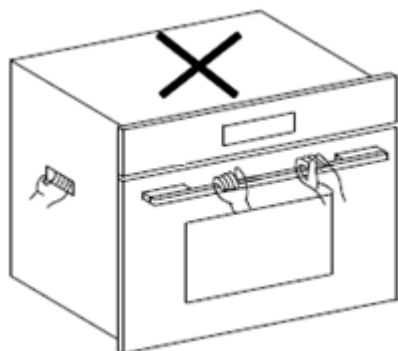



# УСТАНОВКА ПРИБОРА

## ЭЛЕКТРИЧЕСКОЕ ПОДКЛЮЧЕНИЕ

Этот духовой шкаф оснащен трехполюсным кабелем питания, предназначенным для работы с переменным током. Провод для заземления прибора имеет желто-зеленый цвет.

Открытие клеммной платы:

- С помощью отвертки закрепите болт на боковых выступах крышки клеммной колодки.
- Открутите болт, откройте крышку клеммной колодки.

Чтобы установить кабель, выполните следующие действия:

- Снимите винт зажима провода и три контактных винта L-N -  $\perp$
- Закрепите провода под головками винтов, используя следующую цветовую схему :

Синий (N)

Коричневый (L)

Желто-Зеленый  $\perp$

- Закрепите питающий кабель на месте с помощью зажима и закройте крышку клеммной платы.
- Источник питания переменного тока должен быть 220-240 В, 50/60 Гц, минимум 15 А предохранитель распределительной цепи или не менее 16А распределительный выключатель.

Подключение питающего кабеля к сети:

- Установите стандартную вилку, соответствующую нагрузке, указанной на табличке с данными. При непосредственном подключении кабеля к электросети установите омниполярный автоматический выключатель с минимальным контактным отверстием 3 мм между прибором и электросетью.
- Многополярный автоматический выключатель должен быть рассчитан в соответствии с нагрузкой и соответствовать действующим нормам (провод заземления не должен прерываться автоматическим выключателем).

# УСТАНОВКА ПРИБОРА

## ЭЛЕКТРИЧЕСКОЕ ПОДКЛЮЧЕНИЕ

- Питающий кабель должен быть расположен таким образом, чтобы он не достигал температуры более 50°C по отношению к комнатной температуре, в любом месте вдоль его длины, или защищен изоляцией, имеющей соответствующее разрешение.
- Электрическая безопасность данного прибора может быть гарантирована только в том случае, если духовой шкаф правильно и эффективно заземлен в соответствии с правилами электробезопасности.
- Убедитесь, что заземление надежное; если у вас есть какие-либо сомнения, обратитесь к квалифицированному специалисту, чтобы проверить систему. Производитель снимает с себя всякую ответственность за повреждение системы, которая не была заземлена.
- Убедитесь, что технические характеристики, указанные на табличке (на приборе и /или упаковке), соответствуют техническим характеристикам электрической сети вашего дома.
- Убедитесь, что электрическая мощность системы и розеток соответствует максимальной мощности прибора, указанной на табличке с данными. Если у вас есть какие-либо сомнения, обратитесь к квалифицированному специалисту.
- Если розетка и вилка прибора несовместимы, попросите квалифицированного специалиста заменить розетку на подходящую модель.
- Использование адаптеров или удлинителей не рекомендуется. Если их использование невозможно избежать, не забудьте использовать только один или несколько адаптеров и удлинителей, соответствующих действующим правилам техники безопасности. В этих случаях никогда не превышайте указанную максимальную текущую мощность на одном адаптере или удлинителе. Вилка и розетка должны быть легко доступны.

# ОПИСАНИЕ ДУХОВОГО ШКАФА

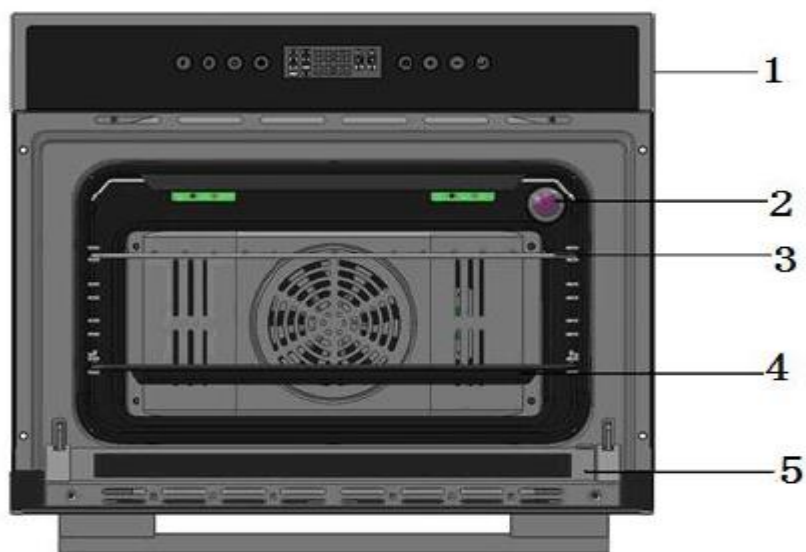









1. Панель управления
2. Лампа – подсветка духового шкафа
3. Гриль
4. Противень
5. Дверца духового шкафа

# ПАНЕЛЬ УПРАВЛЕНИЯ















Сенсорные клавиши используются для настройки различных дополнительных функций.





-  Сенсор Вкл/Выкл
-  Настройка (время выпечки, время отложенного старта)
-  Регулировка функций (температура выпечки)
-  Настройка часов (время отложенного старта)
-  Блокировка от детей
-  Изменение параметров (функция, время, повышение температуры)
-  Изменение параметров (функция, время, уменьшение температуры)
-  Старт/Пауза

# ПАНЕЛЬ УПРАВЛЕНИЯ

## ФУНКЦИИ ПРИГОТОВЛЕНИЯ

-  Режим конвекции
-  Нижний нагревательный элемент+ Режим конвекции
-  Верхний и нижний нагревательные элементы + циркуляционный вентилятор
-  Верхний и нижний нагревательные элементы + Конвекция
-  Верхний нагревательный элемент + циркуляционный вентилятор
-  Верхний нагревательный элемент
-  Часы
-  Время работы
-  Разогрев
-  Верхний и нижний нагревательные элементы
-  Размораживание
-  Замок от детей
-  Отложенный старт
-  Достигнутая температура



## УСТАНОВКА ВРЕМЕНИ

При первом использовании экран дисплея показывает мигающие «0: 00». Необходимо установить текущее время, Символ часов  будет всегда отображаться. Нажмите кнопку «+» или «-», чтобы увеличить или уменьшить часы. После установки часов нажмите  чтобы установить минуты. Нажмите «+» или «-», чтобы увеличить или уменьшить количество минут. Нажмите , чтобы подтвердить текущее время.

## УСТАНОВКА ТЕКУЩЕГО ВРЕМЕНИ

Если вы хотите установить текущее время снова, то удерживайте кнопку  нажатой в течение 3 секунд. Диапазон установки часов: 0:00 - 23:59.

## ВЫБОР ФУНКЦИЙ ДУХОВКИ

В режиме ожидания, в течение 1 секунды нажмите на , чтобы выбрать режим выбора функции, нажмите «+» и «-», чтобы выбрать нужную функцию ,  на дисплее появятся 30:00 и 250°C..-

Нажмите , чтобы установить время выпечки, используйте «+» и «-», чтобы увеличить или уменьшить время выпечки (89 минут и 59 секунд могут быть установлены как максимум)

Нажмите  еще раз, чтобы установить время отложенного старта, загорится символ времени отложенного старта (для получения дополнительной информации о настройке времени задержки см. пункт «Настройка отложенного старта»)

Нажмите , чтобы установить температуру, используйте «+» и «-», чтобы увеличить или уменьшить желаемую температуру.

Нажмите  для начала приготовления.

**Обратите внимание:** Время задержки является продолжением времени часов. Например, если текущее время 10:00 и вы хотите, чтобы прибор начал работать через 2 часа, вы должны установить время задержки на 12:00, нажав клавишу  в ожидании подтверждения.





## ОТЛОЖЕННЫЙ СТАРТ

При нажатии кнопки  для определения времени отложенного старта начинает мигать соответствующий индикатор . На экране отображается текущее время «АВТО». Нажмите «+ и «-», чтобы установить часы, Нажмите  еще раз, чтобы установить минуты, используйте «+» и «-», чтобы установить минуты, Нажмите , чтобы подтвердить время отложенного старта. После повторного нажатия кнопки  прибор начнет работать. Когда прибор будет находиться в режиме ожидания, то на экране будет отображаться попеременно время отложенного старта, автоматическое и текущее время.

Если вы хотите отменить выбранную функцию, то нажмите  в течение 1 секунды.

## ПАУЗА В ПРОЦЕССЕ ВЫПЕЧКИ



Чтобы остановить выпечку и изменить параметры необходимо:

- Нажмите кнопку  «Старт/Пауза», процесс выпечки остановится, в это время можно регулировать время выпечки и температуру.
- Нажмите функциональную клавишу  «Вкл/Выкл», войдите в режим выбора меню функций, выбор функции.
- Нажмите клавишу  установка времени выпечки, затем нажмите клавишу увеличения регулировки параметров «+» и на клавишу «-» установка времени приготовления.
- Нажмите функциональную клавишу регулировки , перейдите в режим настройки температуры выпечки;
- Нажмите кнопку  «Старт/Пауза», чтобы продолжить выпечку.

## ЗАВЕРШЕНИЕ ВЫПЕЧКИ И ОТМЕНА ПРОГРАММЫ

После окончания выпечки, в каждой программе приготовления, будет звучать зуммер 3 раза по 30 секунд с интервалом 5 мин., на экране будет отображаться «End» и после 3-его зуммера духовка перейдет в режим ожидания.

Чтобы отключить зуммер и перевести духовку в режим ожидания нажмите кнопку «Старт/Пауза».

В программе настройки или в рабочем процессе нажмите функциональную клавишу в течении 1 секунды, чтобы остановить работу и перевести духовку в режим ожидания, а затем нажмите чтобы выключить духовой шкаф (на дисплее отобразятся   )

## ДЕМОНСТРАЦИОННЫЙ РЕЖИМ





Печь находится в режиме ожидания, нажмите и удерживайте функциональную клавишу режима ожидания и клавишу настройки, чтобы на экране появилось «OFF SHO», что означает демонстрационная функция неактивна. Кнопками «+» или «-» активируйте функцию демонстрации «ON SHO».

Функция демонстрации предназначен для демонстрации духового шкафа в магазине торговым персоналом.

Для нормального режима работы духового шкафа функция демонстрации должна быть отключена и на дисплее должно засветится «OFF SHO». Установите необходимые параметры, нажмите клавишу настройки часов и вернитесь в начальный режим ожидания духовки.



## БЛОКИРОВКА ОТ ДЕТЕЙ

В состоянии ожидания нажмите  в течение 3 секунд, раздастся длинный звуковой сигнал, обозначающий вход в состояние блокировки от детей, и загорится индикатор . В любом случае после блокировки на экране всегда будет отображаться  в течение 3 секунд, а затем вернется к предыдущему интерфейсу. Для разблокировки нажмите  в течение 3 секунд в состоянии блокировки, и вы услышите звуковой сигнал. Экран показывает текущее время и символ  гаснет.

## СИСТЕМА ОХЛАЖДЕНИЯ ВЕНТИЛЯТОРОМ

Духовой шкаф оснащен системой охлаждения, которая включается сразу же после запуска функции приготовления. Эта система запустится после достижения заданной температуры. Работа вентиляторов создаёт нормальный поток воздуха, который выходит над дверцей и может продолжаться в течение короткого времени даже после выключения прибора.

**Обратите внимание:** Когда температура печи будет меньше 75 градусов, то система охлаждения вентилятором перестанет работать.

## СИСТЕМА ОСВЕЩЕНИЯ

Лампа печи всегда горит, когда печь работает, за исключением паузы.

# РЕЖИМЫ ПРИГОТОВЛЕНИЯ

## РЕЖИМ КОНВЕКЦИИ

Мощность режима конвекции  1050-1250 Вт

Температуру можно регулировать в диапазоне от 110°C до Макс., а самое долгое время приготовления 90 минут. Включаются задний нагревательный элемент и вентилятор. Тепло будет постоянным и равномерным по всей печи. Режим подходит для выпечки деликатесных продуктов, таких как сливочная слойка, сладкий бисквит, и т. д.

## РЕЖИМ МУЛЬТИ-ВЫПЕЧКИ

Мощность режима мульти-выпечки  2450-2850 Вт.

Температуру можно регулировать от 110°C до Макс., а самое долгое время приготовления 90 минут. Включаются поочередно верхний, нижний и задний нагревательные элементы, а также вентилятор. Поскольку тепло распространяется равномерно по всему духовому шкафу горячий воздух готовит и обжаривает пищу по всей ее поверхности. Пища может быть помещена на разный уровень для жарки. Режим подходит для выпечки хлеба или других продуктов, которые нужно долго готовить, таких как лазанья, курица и картофель. Кроме того, этот режим позволяет снизить температуру, чтобы избежать потерь влажности и сделать шашлык более ароматным и хрустящим. Этот режим нагрева особенно подходит для запекания рыбы.

## РЕЖИМ ПИЦЦА

Мощность режима пиццы  2050-2450 Вт

Температуру можно регулировать в диапазоне от 110°C до Макс., а самое длинное время приготовления 90 минут. Включатся нижний и задний нагревательные элементы, а также вентилятор. Сочетание этих функций может привести к быстрому повышению температуры духовки. Нижний и задний нагревательные элементы будут

# РЕЖИМЫ ПРИГОТОВЛЕНИЯ

включаться попеременно. Режим пиццы идеально подходит для продуктов, требующих высокой температуры для приготовления, таких как пицца и большие жареные блюда.

## РЕЖИМ БЫСТРОЙ ВЫПЕЧКИ

Мощность режима быстрой выпечки  2400-2850 Вт. Температуру можно регулировать от 110°C до Макс., а самое долгое время приготовления 90 минут. Включаются попеременно верхний, нижний и задний нагревательные элементы, а также вентилятор. Этот режим особенно рекомендуется для быстрого запекания предварительно упакованных продуктов (так как предварительный нагрев не требуется), таких как, например: замороженные или предварительно приготовленные продукты), а также блюда домашнего приготовления.

## РЕЖИМ РАЗМОРАЖИВАНИЯ

Мощность режима размораживания  1050-1250 Вт. Вентилятор, расположенный на дне духовки, заставляет воздух циркулировать при комнатной температуре вокруг пищи. Это рекомендуется для размораживания всех видов продуктов, но особенно для деликатных видов продуктов, которые не требуют нагрева, таких как, например: торты-мороженое, сливочные или заварные десерты, фруктовые торты. При использовании вентилятора время размораживания сокращается примерно вдвое. При размораживании мяса, рыбы или хлеба можно ускорить процесс, используя режим «Выпечка» при температуре 45-75°C.

# РЕЖИМЫ ПРИГОТОВЛЕНИЯ

## РЕЖИМ ВЕРХНЕГО И НИЖНЕГО НАГРЕВА

Мощность данного режима  2400-2850 Вт.

Температуру можно регулировать от 110°C до Макс., а самое долгое время приготовления 90 минут. Это классический, традиционный тип приготовления в духовом шкафу. Этот режим подходит для приготовления блюд из телятины или говядины (тушеное мясо, гуляш, дичь, ветчина и т. д.) которые нужно варить медленно с добавлением жидкости, а так же для выпечки тортов, фруктов и выпечки с использованием крытых кастрюль для приготовления в духовке. Используя различные уровни боковых направляющих, вы можете сбалансировать количество тепла между верхней и нижней частями духовки. Выберите уровень в зависимости от того, нуждается ли блюдо в большем или меньшем нагреве сверху.

## РЕЖИМ ВЕРХНЕГО НАГРЕВА

Мощность данного режима  1350-1650 Вт.

Температуру можно регулировать от 110°C до Макс., а самое долгое время приготовления 90 минут. Мы рекомендуем этот режим для выпечки продуктов, нуждающихся в высокой температуре для нагрева поверхности пищи, таких как: стейк, телятина, филе, гамбургер и т. д.

## ВЕРХНИЙ НАГРЕВАТЕЛЬНЫЙ ЭЛЕМЕНТ+ РЕЖИМ ВЕНТИЛЯТОРА

Мощность данного режима выпечки  1350-1650 Вт.

Температуру можно регулировать от 110°C до Макс., а самое долгое время приготовления 90 минут. Включаются верхние элементы и вентилятор. Сочетание этих функций позволяет нагревать печь за счет циркуляции воздуха и улучшает процесс приготовления. Этот режим рекомендуется для запекания шашлыка, колбасы, ребрышек, бараньей отбивной и т. д. В этом режиме дверца духовки должна быть закрыта.

# УХОД И ОБСЛУЖИВАНИЕ

## УХОД ЗА ДУХОВЫМ ШКАФОМ

При тщательном уходе и своевременной чистке, ваша компактная печь сохранит свой внешний вид и останется в хорошем состоянии. Здесь мы объясним, как правильно ухаживать за прибором и чистить его.

1. Не используйте очистители высокого давления или пароочистители. Проникающая влага может привести к поражению электрическим током.
2. Никогда не чистите прибор сразу после выключения. Дайте прибору остыть.

Очищающие средства:

Чтобы убедиться, что различные поверхности не повреждены неподходящим чистящим средством, соблюдайте информацию, приведенную в таблице.

Не используйте :

- абразивные чистящие средства,
- металлические или стеклянные скребки для очистки стекла в дверце прибора или для очистки дверного уплотнения,
- жесткие чистящие губки,
- чистящие средства с высокой концентрацией спирта.

Перед началом чистки тщательно вымойте новые губки или салфетки.

Перед началом использованием прибора дайте всем поверхностям тщательно высохнуть.

# УХОД И ОБСЛУЖИВАНИЕ

## КАК СНЯТЬ ДВЕРЦУ ДУХОВКИ

Для более тщательной очистки духового шкафа, можно снять дверцу духовки. Для этого надо:

- Полностью откройте дверь.
- Поднимите и поверните маленькие рычаги, расположенные на двух петлях.
- Возьмитесь за дверь с двух внешних сторон, закрывайте ее медленно, но не полностью.
- Потяните дверь на себя, вытягивая ее из пазов.
- Что бы установить дверь обратно выполните описанные выше действия в обратном направлении.

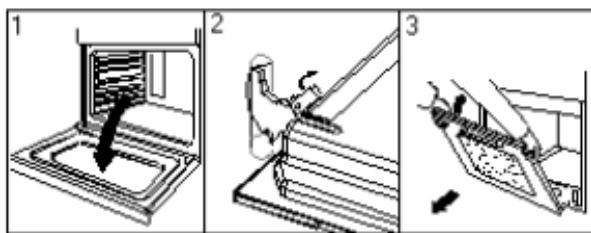

## ЗАМЕНА ЛАМПЫ ОСВЕЩЕНИЯ

Что бы заменить лампу духового шкафа надо:

- Отсоедините духовку от источника питания
- Снимите стеклянную крышку держателя лампы
- Снимите лампу и замените ее на новую, устойчивую к высоким температурам (300°C).
- Установите стеклянную крышку и подключите духовку к электросети.

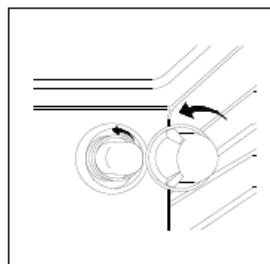

Характеристика лампы:

- Напряжение: 220-240 В
- Мощность: 25 Вт
- Тип: E145

# УХОД И ОБСЛУЖИВАНИЕ

## УХОД ЗА ДУХОВЫМ ШКАФОМ

Область	Очищающие средства
Лицевая часть	С горячей мыльной водой протрите чистой кухонной тряпкой и высушите мягкой тканью. Не используйте для чистки средство для стеклоочистителя, металлические или стеклянные скребки.
Лицевая часть с нержавеющей сталью	С горячей мыльной водой протрите чистой кухонной тряпкой и высушите мягкой тканью. Немедленно удалите остатки известкового налета, жира, крахмала. Под такими остатками может образоваться коррозия. Специальные чистящие средства для чистки нержавеющей стали можно купить в специализированных магазинах. Не используйте для чистки средство для стеклоочистителя, металлические или стеклянные скребки.
Внутренняя часть духового шкафа	С горячей мыльной водой или раствором уксуса протрите чистой кухонной тряпкой и высушите мягкой тканью.. Если печь очень грязная: не используйте спрей для духовки или другие агрессивные чистящие средства для духовки или абразивные материалы. Чистящие средства, грубые губки и чистящие средства для кастрюль также не подходят. Эти предметы царапают поверхность. Дайте внутренним поверхностям тщательно высохнуть
Хромированные направляющие	С горячей мыльной водой очистите с помощью чистящего средства из нержавеющей стали или почистите в посудомоечной машине.
Дверная панель	Можно использовать стеклоочиститель, Протрите тряпкой. Не используйте скребок для стекла
Панель управления	Очищайте её мягкой мокрой тряпкой. Не используйте абразивные чистящие средства или распылители.
Дверные уплотнители	С горячей мыльной водой протрите чистой кухонной тряпкой и высушите мягкой тканью. Не используйте для чистки средство для стеклоочистителя, металлические или стеклянные скребки.

## ТРАНСПОРТИРОВКА

- Храните оригинальную упаковку.
- Перевозите в оригинальной упаковке, придерживайтесь требований указательных знаков по транспортировке, имеющихся на упаковке.
- Если оригинальная упаковка отсутствует то примите меры, чтобы уберечь Ваш прибор от внешних ударов. Не кладите на него тяжести.
- При транспортировке держите или ставьте Ваш прибор параллельно полу (верхней частью кверху).

## СЕРВИСНОЕ ОБСЛУЖИВАНИЕ ПОСЛЕ ПРОДАЖИ

### **Просим вас придерживаться следующих мер:**

1. При покупке товара требуйте, чтобы продавец поставил свою отметку в гарантийном талоне.
2. Используйте изделие в соответствии с инструкциями по эксплуатации.
3. Если у вас возникнут вопросы по изделию, вы можете обратиться в пункты обслуживания по адресам, указанных в Вашем гарантийном талоне.
4. По окончании сервисных работ, не забудьте потребовать у сервисного специалиста отметку в гарантийном талоне.
5. Срок эксплуатации изделия составляет 10 лет.
6. Гарантийный срок указан в гарантийном талоне, который вложен с инструкцией по эксплуатации.



## УТИЛИЗАЦИЯ

Упаковка изготовлена из экологически чистых материалов, которые можно без ущерба для окружающей среды подвергать переработке, складировать на специальных полигонах для хранения отходов и утилизировать.

Упаковочные материалы имеют соответствующую маркировку.

Символ на изделии или его упаковке указывает, что оно не подлежит утилизации в качестве бытовых отходов. Изделие следует сдать в соответствующий пункт приема электронного и электрооборудования для последующей утилизации.

Соблюдая правила утилизации изделия, вы поможете предотвратить причинение ущерба окружающей среде и здоровью людей, который возможен вследствие неподобающего обращения с подобными отходами. За более подробной информацией об утилизации изделия просьба обращаться к местным властям, в службу по вывозу и утилизации отходов или в магазин, в котором вы приобрели изделие.



На всю электротехническую продукцию MAUNFELD распространяется действие Технического Регламента Таможенного Союза :

ТР ТС 004/2011 – «О безопасности низковольтного оборудования».

ТР ТС 020/2011 – «Электромагнитная совместимость технических средств».

ТР ЕАЭС 037/2016 – «Об ограничении применения опасных веществ в изделиях электротехники и радиоэлектроники».

# ИНФОРМАЦИЯ ОТ ПРОИЗВОДИТЕЛЯ

Каждый духовой шкаф MAUNFELD имеет уникальный серийный номер. Серийный номер указан на бирке, расположенной за дверцей духового шкафа.

Дата производства изделия указана в серийном номере изделия.

Серийный номер состоит из букв и цифр:

Пример:

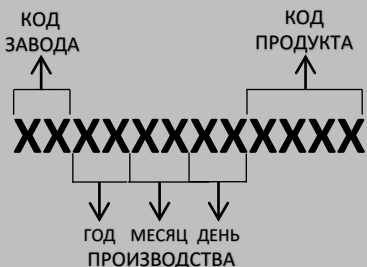

Торговая марка

**MAUNFELD**

Тип продукции

Духовой шкаф электрический

Модель

**AMCO458GB / AMCO458GW**  
**AMCO458S / AMCO458xx**

Изготовитель

Arda (Zhejiang) Electric Co., Ltd  
No.166 Yingui Northern Road, Chengxi  
Industrial Zone, Yongkang 321300, China,  
Китай

Уполномоченное изготовителем  
лицо - импортёр на территории  
Российской Федерации

ООО «МАУНФЕЛД РУС»  
123182, г. Москва, ул. Щукинская, д. 2,  
эт. 1, пом. 170, каб. 1  
[www.maunfeld.ru](http://www.maunfeld.ru) / [info@maunfeld.ru](mailto:info@maunfeld.ru)  
Тел.+ 7 (495) 380-19-82

Импортёр на территории  
Республики Беларусь

ООО "МАУНФЕЛД БАЙ"  
РБ, Минская обл., Минский р-н,  
Щомыслицкий с/с, район  
д. Антонишки, д. 92, корп. 1, пом. 4  
[www.maunfeld.by](http://www.maunfeld.by) / [info@maunfeld.by](mailto:info@maunfeld.by)  
Тел. +375 17 317-35-35



По всем вопросам технического обслуживания, приобретения аксессуаров, а также по вопросам, связанным с региональным сервисным обслуживанием техники MAUNFELD просим вас обращаться в ближайшую авторизованную сервисную службу. Наши специалисты помогут вам в кратчайшие сроки. Список сервисных центров смотрите на сайте:

[www.maunfeld.ru](http://www.maunfeld.ru)

Производитель оставляет за собой право без предварительного уведомления покупателя вносить изменения в конструкцию и комплектацию изделия, а также в инструкцию по эксплуатации.