

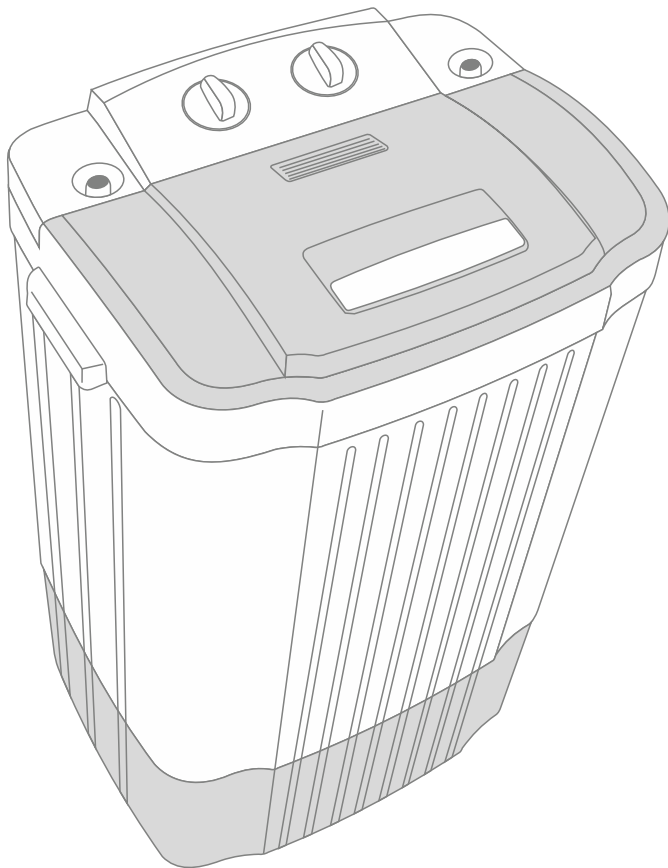

МАШИНА СТИРАЛЬНАЯ

бытовая, активаторного типа
без отжима

WS-30ET / WS-35E / WS-65PE LITE / WS-85PE



Руководство по эксплуатации

УВАЖАЕМЫЙ ПОКУПАТЕЛЬ!

БЛАГОДАРИМ ВАС ЗА ВЫБОР НАШЕЙ СТИРАЛЬНОЙ МАШИНЫ!

Прежде чем подключить прибор и приступить к его использованию, просим Вас внимательно ознакомиться с данным Руководством, так как в нем содержатся полезные рекомендации, касающиеся безопасной установки, эксплуатации и обслуживания стиральной машины, которые помогут Вам использовать ее оптимальным образом.

СОДЕРЖАНИЕ

	<i>Номер стр.</i>
1. Функции и особенности	3
2. Назначение, общие указания, ограничения	4
3. Правила и условия безопасности, подключение к электросети	4
4. Установка, подготовка к работе	6
5. Устройство, порядок работы со стиральной машиной	10
6. Окончание процесса стирки	15
7. Техническое обслуживание	15
8. Правила хранения, транспортирования, утилизации	16
9. Возможные неисправности и методы их устранения	17
10. Условия гарантии	18
11. Гарантийный талон	19
12. Технические характеристики и комплектность	20

Заводом-изготовителем устанавливается:

- Гарантийный срок эксплуатации изделия - один год.
- Срок службы данного товара - семь лет со дня изготовления.

Производитель оставляет за собой право на внесение незначительных конструктивных изменений в изделие, которые могут быть не отражены в данном Руководстве.

Рисунки, приведенные в данном Руководстве и на упаковке изделия являются схематичными, внешний вид Вашей машины может отличаться.

Выполняйте все требования данного Руководства.

ФУНКЦИИ И ОСОБЕННОСТИ

АКТИВНОЕ ЗАМАЧИВАНИЕ. Как известно предварительное замачивание белья позволяет без труда справиться с большинством типов загрязнений. Ваша стиральная машина позволяет осуществлять замачивание белья непосредственно в баке стирки. Благодаря специальной функции «активное замачивание» белье будет не просто лежать в мыльном растворе некоторое время, но и периодически перемешиваться, позволяя моющему средству проникнуть во все складки и активно разрушать загрязнения на молекулярном уровне.

ЗВУКОВОЙ СИГНАЛ ОБ ОКОНЧАНИИ СТИРКИ. По окончании установленного времени стирки раздастся звуковой сигнал, оповещающий об этом. Таким образом, Вы после закладки белья, можете заниматься своими делами, а стиральная машина сама сообщит Вам о том, что стирка завершена (не устанавливается на моделях WS-30ET, WS-35E).

РЕВЕРС. В активаторных стиральных машинах белье вращается вдоль вертикальной оси, что может привести к его закручиванию в жгут. С данной особенностью призван справиться реверс. Программы работы стиральной машины рассчитаны таким образом, что направление вращения белья постоянно меняется. Таким образом пропадает эффект сильного закручивания белья, и при этом происходит лучшее перемешивание мыльного раствора.

СЛИВНОЙ НАСОС (ПОМПА). Наличие помпы позволяет существенно упростить процесс слива воды из стиральной машины в процессе эксплуатации. Особенно это актуально для крупных стиральных машин. Вам не нужно устанавливать машину выше уровня емкости для слива или же наклонять ее всякий раз, когда возникнет потребность. Можно просто направить сливной шланг в раковину или в емкость для сбора воды – остальное насос сделает сам, откачав всю воду или мыльный раствор (не устанавливается на моделях WS-30ET, WS-35E).

ФИЛЬТР ДЛЯ СБОРА ВОРСА И ПУХА. В процессе стирки, в следствии механических воздействий между бельем, с поверхности ткани отделяются мусор, частички ворса и иногда пух. Для того чтобы белье после стирки было максимально чистым, а система слива воды не засорилась на большинстве наших стиральных машин устанавливается специальный фильтр, улавливающий частички ворса и пуха. После стирки нужно просто почистить фильтр.

НАЗНАЧЕНИЕ, ОБЩИЕ УКАЗАНИЯ, ОГРАНИЧЕНИЯ

НАЗНАЧЕНИЕ

Машина стиральная бытовая (именуемая в дальнейшем «машина») предназначена исключительно для стирки и полоскания текстильных изделий, на этикетке по уходу которых производителем продекларировано, что они пригодны для машинной стирки.

ОБЩИЕ УКАЗАНИЯ

При покупке стиральной машины обязательно проверьте ее комплектность, отсутствие механических повреждений. Проверьте товарный чек, наличие штампа магазина и даты продажи в гарантийном талоне, сверьте серийные номера указанные на машине и вписанные в гарантийный талон.

Попросите продавца проверить работоспособность стиральной машины в вашем присутствии.

Дата производства и серийный номер указаны на задней стенке прибора на специальной этикетке.

СВЕДЕНИЯ ОБ ОГРАНИЧЕНИЯХ

Данный прибор предназначен только для эксплуатации в бытовых условиях. Коммерческое и промышленное использование недопустимо.

Стиральную машину рекомендуется эксплуатировать при температуре окружающего воздуха от +10 °С до +35 °С и относительной влажности до 60%. Эксплуатация в диапазоне температур менее +1 °С и более +40 °С, а также при относительной влажности воздуха более 80% может привести к поломке прибора.

ПРАВИЛА И УСЛОВИЯ БЕЗОПАСНОСТИ



По типу защиты от поражения электрическим током стиральная машина классифицируется как прибор класса I, конструкция которого обеспечивает невозможность прямого доступа к токоведущим частям и защиту находящихся под напряжением элементов конструкции от воды. Однако при возникновении некоторых неисправностей, возможно попадание электрического потенциала на доступные для пользователя части корпуса через моющий раствор и остатки влаги. В этом случае немедленно отключите изделие от электросети и обратитесь в сервисный центр.

Убедитесь, что параметры электросети соответствуют параметрам, указанным на ярлыке на задней стенке прибора

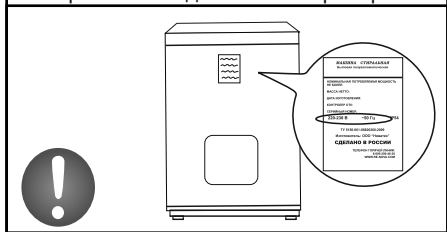

Подключение к электросети с помощью индивидуальной розетки с заземляющим контактом

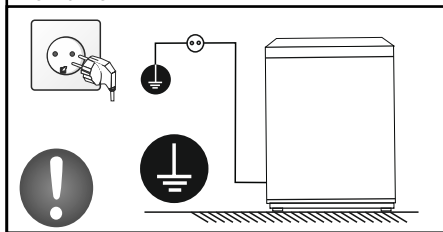

Не беритесь за вилку шнура электропитания мокрыми руками и не касайтесь ими ручек управления машины

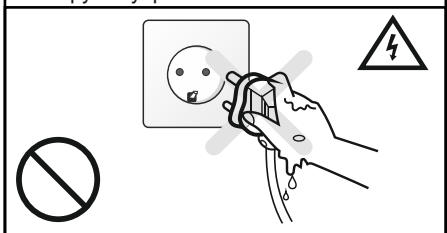

Не допускайте попадания воды на панель управления и заднюю стенку машины.

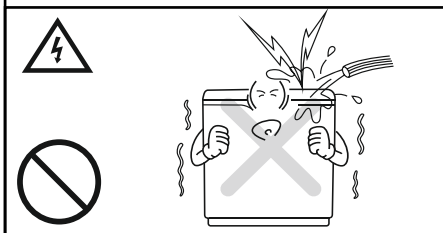

Запрещается эксплуатация машины с поврежденным шнуром электропитания.

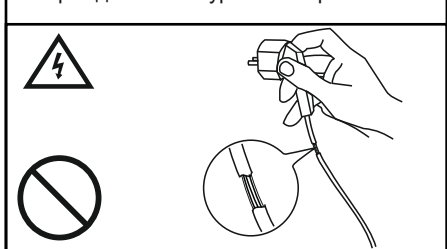

Запрещается производить ремонт машины самостоятельно. Обратитесь в специализированный сервисный центр.



Перед стиркой выньте из карманов одежды все посторонние предметы (монеты, ключи, булавки, скрепки и т.п.)

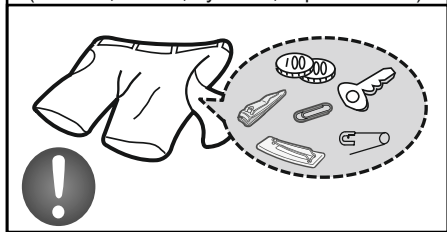

Не используйте для стирки чрезмерно горячую воду (температурой выше 50 °С) во избежание вероятности получения ожога

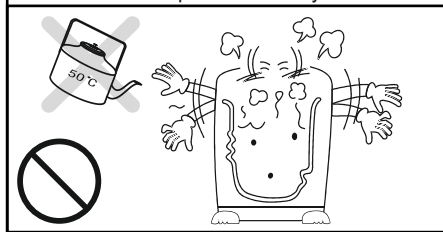

Не пользуйтесь и не храните вблизи машины легковоспламеняющиеся жидкости (бензин, керосин, растворители и т.п.)



Не стирайте в машине предметы одежды, которые чистились, стирались бензином или другим легковоспламеняемым вещ-вом

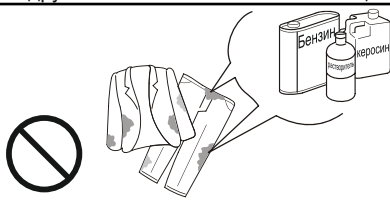

Запрещается эксплуатация машины детьми. Не допускайте, чтобы дети играли рядом со стиральной машиной.



Перед выполнением любых операций по обслуживанию стиральной машины отключите ее от сети электропитания.

Не перегружайте стиральную машину чрезмерным количеством белья, чтобы избежать некачественной стирки, образования складок на белье и неправильной работы прибора.



Помните! Безопасность при эксплуатации машины обеспечивается правильным ее подключением к сети электропитания, исправностью заземления и выполнением Вами основных требований в процессе эксплуатации машины, изложенных в настоящем Руководстве.

УСТАНОВКА, ПОДГОТОВКА К РАБОТЕ

УСТАНОВКА

Распакуйте машину, ознакомьтесь с ее устройством, приведенным в данном Руководстве.

Перед использованием новой машины вытрите пыль, скопившуюся во время транспортировки с внешней и внутренних поверхностей машины.

При выборе места установки стиральной машины руководствуйтесь следующими правилами:

Не устанавливайте машину вблизи источников тепла: электро- и газовых плит, печей и радиаторов на расстояние <50см



Не устанавливайте машину в места, где она оказывается под действием прямых солнечных лучей или осадков

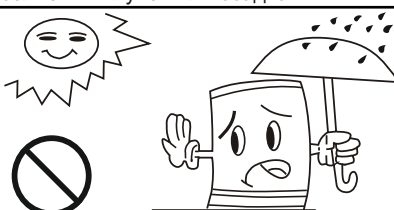

Стиральная машина должна быть установлена на твердую, ровную поверхность (нельзя устанавливать на ковер или др. мягкую поверхность, т.к. будут перекрыты вентиляционные отверстия расположенные на дне машины).

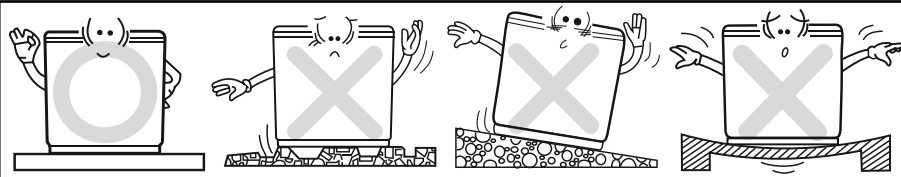

Не устанавливайте машину в места с повышенной влажностью (вероятны короткое замыкание или коррозия деталей)

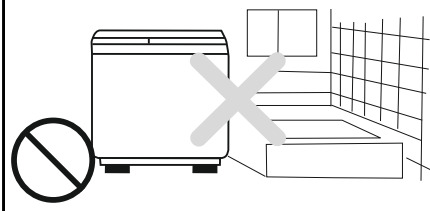

Машину, находившуюся на холоде, до подключения к электропитанию необходимо выдержать в тепле не менее 4 часов.

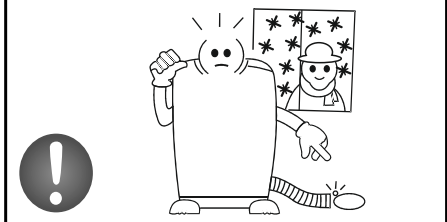

Примечание. Если машина установлена на неровную поверхность, то ее работа будет сопровождаться значительной вибрацией и шумом.

ПОДСОЕДИНЕНИЕ НАЛИВНОГО ШЛАНГА

Подсоедините наливной шланг к водопроводному крану стороной с эластичным универсальным переходником

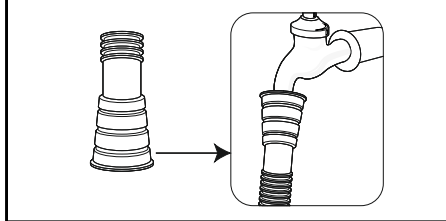

Другой конец наливного шланга вставьте в патрубок для налива воды, расположенный на панели управления машины*

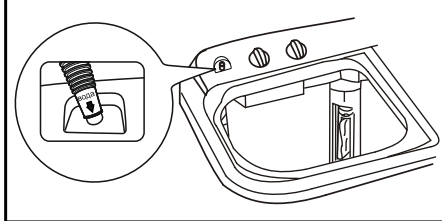

* на модели WS-35E нет патрубка, налив воды осуществляется напрямую в бак стирки. На некоторых модификациях модели WS-85PE патрубок располагается не на панели управления, а рядом с крышкой бака стирки.



Модели стиральных машин WS-30ET и WS-85PE имеют два патрубка для налива воды в бак стирки. Вы можете выбрать тот, который удобнее. На модели WS-6PE LITE патрубок для налива воды располагается с правой стороны от панели управления.



Наливной шланг может не подойти для некоторых типов кранов. В этом случае используйте другой кран или заливайте воду непосредственно в бак стирки при помощи любой подручной емкости.

ПОДГОТОВКА СИСТЕМЫ СЛИВА

Соедините сливной шланг с насадкой, для установки шланга на край ванны или отводной трубы канализационного стока

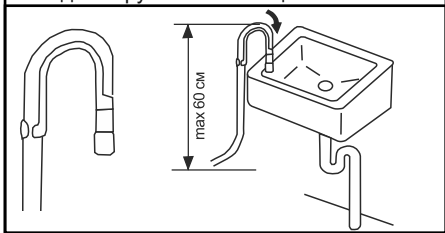

Установите сливной шланг на краю ванны или раковины без перегибов. Верхняя часть должна быть не выше 60 см



На моделях WS-65PE LITE и WS-85PE перед началом любых операций стирки или полоскания, сливной шланг должен быть одним концом присоединен к системе слива стиральной машины, а другим - закреплен на емкости, в которую будет осуществляться слив воды.



* Модели стиральных машин WS-30ET и WS-35E не оборудованы сливным насосом, поэтому слив воды на этих моделях осуществляется естественным путем - самотеком.

* Перед наливом воды и во время стирки следите, чтобы сливной шланг находился в вертикальном положении и был зафиксирован на корпусе стиральной машины (для WS-30ET и WS-35E).

* Модели WS-30ET и WS-35E необходимо устанавливать таким образом, чтобы труба канализации или емкость для приема использованной после стирки воды находилась ниже сливного патрубка. Тогда вода будет полностью удаляться из сливной системы

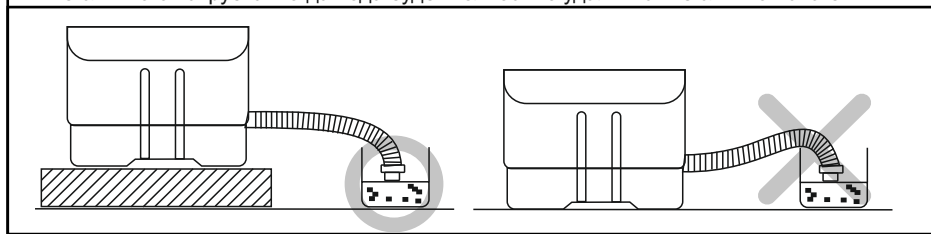

ПОДГОТОВКА, СОРТИРОВКА, ЗАГРУЗКА БЕЛЬЯ

Наилучший результат при стирке обеспечивается при соблюдении правил пользования стиральной машиной, поэтому преде началом стирки внимательно ознакомьтесь с нижеприведенными рекомендациями:

- Чтобы предметы одежды не сцеплялись друг с другом, закройте застёжки-молнии, кнопки и крючки на одежде. Чтобы не повредить внутренние стенки бака, удалите булавки, пряжки и другие твердые и острые предметы.
- Выньте все содержимое из карманов и выверните их.
- Отогните манжеты и выверните наизнанку синтетические вязаные вещи, чтобы не скатывался ворс.
- Завяжите тесемки и пояса, чтобы они не запутались.
- Обработайте пятна и загрязнения на одежде.
- Разделите белье по типу ткани (хлопчатобумажное и льняное, шерстяное, шелковое и вискозное).
- Разделите белье по степени загрязнения (наиболее загрязненное от наименее).
- Отделите предметы одежды темных цветов от светлых, а также по степени стойкости окраски.
- Укладывайте белье в бак стирки не плотно. Для достижения качественной стирки и для того, чтобы на белье не образовывались складки, белье должно свободно перемещаться в воде.
- Правильно выберите уровень налива воды и должным образом загрузите стиральную машину. Излишняя загрузка и выбор низкого уровня налива воды могут привести к: некачественному отстирыванию; увеличению образования складок на белье; выпадению ворса; более быстрому износу одежды (в результате скатывания ворса).
- Осуществляя загрузку белья, смешивайте вещи большого и маленького размеров. Не рекомендуется загружать в машину только махровые изделия, так как впитывая большое количество воды, они увеличивают расчетный вес стираемого белья. В этом случае необходимо уменьшить загрузку машины.
- Соизмеряйте количество загруженного белья и продолжительность стирки. Если Вы стираете несколько предметов, то для этого потребуются меньше времени.
- Чтобы уменьшить образование складок на одежде, не требующей глажения, и на синтетических вязаных вещах, используйте высокий уровень налива воды. Эти вещи должны иметь больше свободного пространства для перемещения в воде, чем тяжелые вещи (полотенце, джинсы и т.д.).
- При стирке изделий из тканей, требующих бережной обработки (шелка, тонкого нейлона, кружев и пр.), их нужно помещать в защитные мешки, чтобы не допустить их повреждения.
- Для стирки сильно загрязненных вещей используйте специальный режим «активное замачивание».

Режим стирки	Бережный	Обычный	
Тип ткани	Шелк, шерсть	Хлопок, лен	Сильно загрязненное белье
Время стирки	3-5 мин	5-9 мин	9-15 мин

ПОРЯДОК РАБОТЫ СО СТИРАЛЬНОЙ МАШИНОЙ

УСТРОЙСТВО

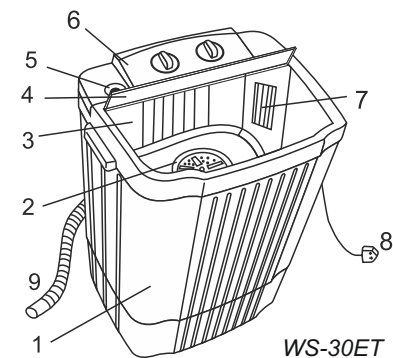

WS-30ET

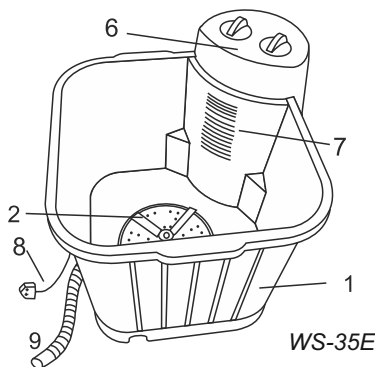

WS-35E

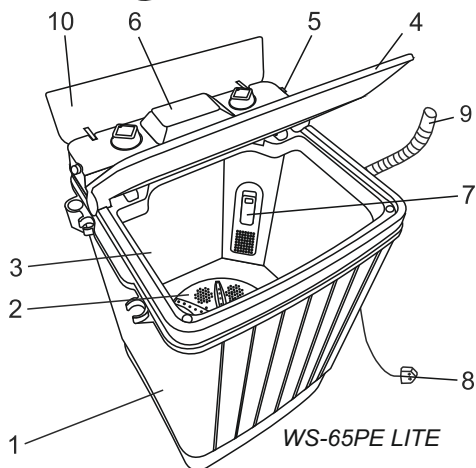

WS-65PE LITE

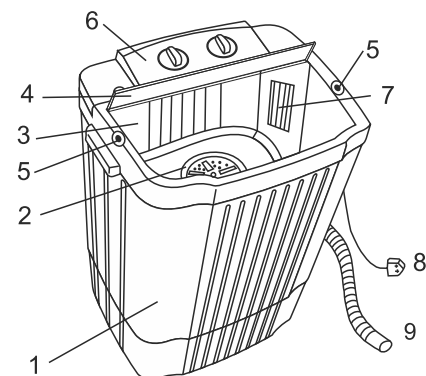

WS-85PE

- | | |
|-----------------------------|---------------------------------------|
| 1. Корпус | 6. Панель управления |
| 2. Активатор | 7. Фильтр для сбора ворса и пуха |
| 3. Бак для стирки | 8. Шнур питания |
| 4. Крышка стиральной машины | 9. Сливной шланг |
| 5. Патрубок для налива воды | 10. Защитная крышка панели управления |

Шланг наливной
с адаптером

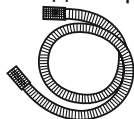

Принадлежности

Шланг сливной

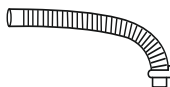

Фильтр для сбора
ворса и пуха

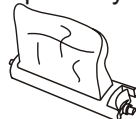

* Принадлежности могут отсутствовать или отличаться в зависимости от модели (см. раздел Комплектность)

ПОДГОТОВКА К РАБОТЕ

www.re-nova.com

ПАНЕЛЬ УПРАВЛЕНИЯ

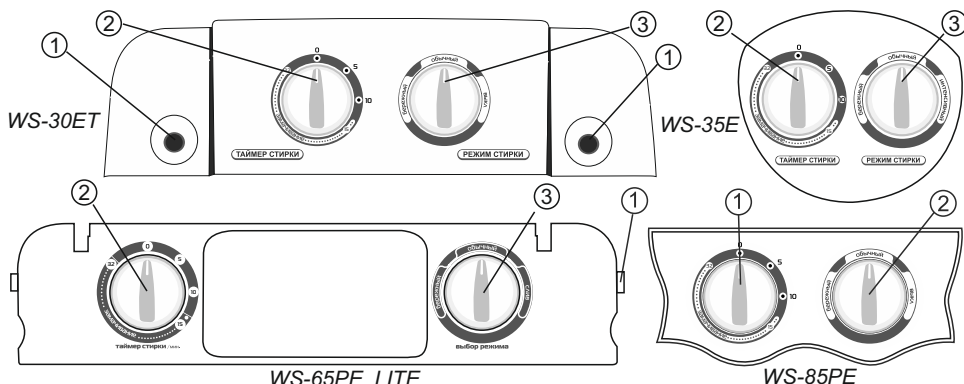

1. Патрубок для налива воды в бак стирки

Предназначен для подсоединения наливного шланга и залива воды в бак стирки.

2. Таймер стирки

Данным таймером задается время стирки и замачивания. *Подробнее о работе данного переключателя см ниже.*

3. Переключатель режимов стирки

Данным переключателем устанавливается один из режимов стирки: ОБЫЧНЫЙ, БЕРЕЖНЫЙ, (ИНТЕНСИВНЫЙ для WS-35E), а также активируется СЛИВ для отвода воды из бака стирки, при наличии сливного насоса.

ТАЙМЕР СТИРКИ

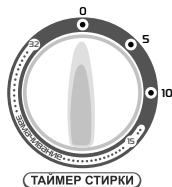

Таймер стирки может использоваться для процессов ЗАМАЧИВАНИЯ, СТИРКИ и ПОЛОСКАНИЯ. Можно выбрать следующие комбинации процессов:

- Замачивание+Стирка. Переведите переключатель в зону между 15 и 32 минутами для запуска «активного замачивания». По окончании замачивания будет активирована 15-минутная стирка.
- Стирка/Полоскание. Переведите переключатель в зону до 15-ти минутной отметки.
- В режиме ЗАМАЧИВАНИЕ происходит чередование перемешивания белья и мыльного раствора в течении 1,5 минут и последующих 5 минутных пауз.

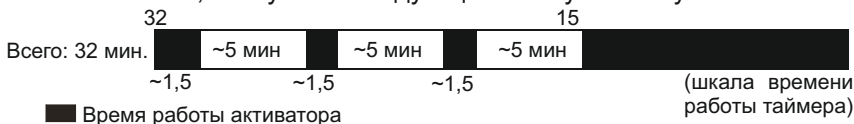

Примечание: Замачивание позволяет добиться лучшего отстирывания наиболее въевшихся загрязнений. Во время «активного замачивания» моющий раствор глубоко проникает в волокна ткани и расщепляет грязь на молекулярном уровне.

ПРОЦЕСС СТИРКИ

1. Подсоедините наливной шланг одним концом к водопроводному крану, вторым - к патрубку на панели управления

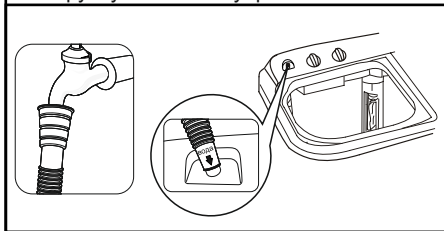

2. Сливной шланг установите на край ванны или отводной трубы канализационного стока*

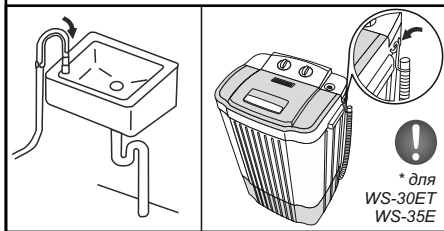

* **ВАЖНО!!!** для моделей WS-30ET и WS-35E - сливной шланг в процессе стирки обязательно должен быть закреплен на боковой стенке стиральной машины, иначе вода, поступающая в бак стирки будет сразу же выливаться через сливной шланг.

3. Установите необходимый режим стирки с помощью ПЕРЕКЛЮЧАТЕЛЯ РЕЖИМОВ в зависимости от типа ткани и загрязнения

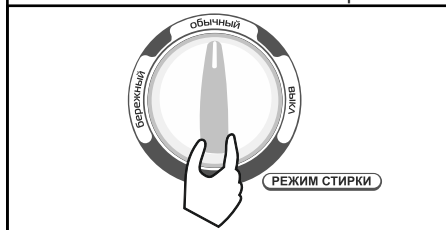

4. Откройте подачу воды и наполните бак для стирки водой до необходимого уровня*

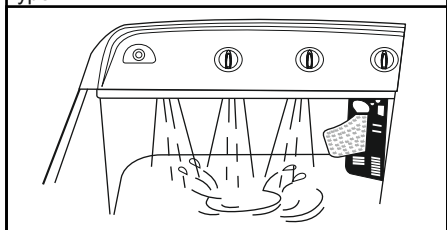

* Отметки уровня воды расположены на корпусе фильтра для сбора ворса и пуха. Значения уровня налива воды: L-минимальный уровень, H-максимальный. Данные метки рассчитаны для загрузки машины вместе с бельем. Учитывайте это при наливке воды. Оставляйте место для белья. Если на Вашей модели нет на корпусе видимых меток уровня воды, то за максимальный уровень следует принимать уровень воды на 3-5 см ниже переливного отверстия.



- Температура воды, залитой в бак, не должна превышать 50°C.
- Не нагревайте воду в стиральном баке с помощью кипятильника.
- Уровень налива воды вместе с бельем (!) не должен превышать максимальной отметки H на корпусе фильтра. Учитывайте это при наборе воды в бак стирки. В противном случае вода будет выплескиваться из бака и сливного шланга, а также будет повышенная нагрузка на двигатель.

**ПОРЯДОК РАБОТЫ СО СТИРАЛЬНОЙ
МАШИНОЙ С ОТЖИМОМ**

5. Подключите машину к электросети, засыпьте в бак стирки моющее средство**, поверните таймер стирки на 1-2мин***

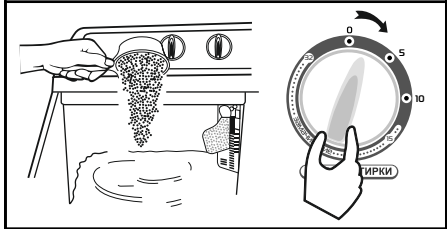

6. Загрузите заранее подготовленное и отсортированное белье в бак стирки, закройте бак крышкой

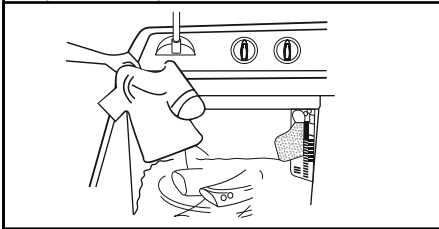

** Инструкция по применению моющего средства предоставлена его производителем на упаковке.

*** Запуск стиральной машины на 1-2минуты без белья позволит равномерно растворить стиральный порошок в воде.

7. Поверните переключатель ТАЙМЕРА СТИРКИ по часовой стрелке для выбора времени стирки и замачивания

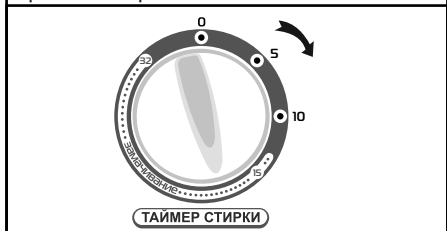

8. По окончании стирки переведите ПЕРЕКЛЮЧАТЕЛЬ РЕЖИМОВ в положение СЛИВ для слива воды****

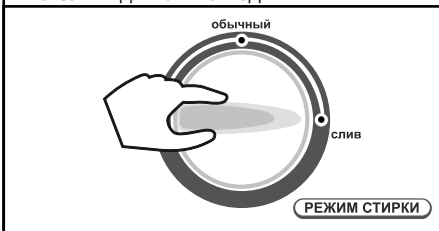

**** Для слива воды на моделях WS-30ET WS-35E в любом режиме опустите сливной шланг ниже уровня его подключения к машине.

ПРИМЕЧАНИЯ:

- По истечении заданного времени стирки таймер автоматически отключит питание электродвигателя. В моделях WS-65PE LITE и WS-85PE раздастся звуковой сигнал, оповещающий об окончании процесса стирки.

- Для выключения машины раньше заданного времени поверните ТАЙМЕР СТИРКИ против часовой стрелки до нулевого положения и остановки электродвигателя машины.



Допускается производить подряд не более 4 циклов стирки, после чего необходимо сделать паузу 30 минут во избежание перегрева двигателя.



В процессе стирки возможно выплескивание воды из-под крышки отделения стирки. Это происходит в случае несоответствия количества воды в баке объему загруженного белья. Необходимо либо добавить в бак несколько предметов одежды, либо уменьшить уровень налива воды.

**ПОРЯДОК РАБОТЫ СО СТИРАЛЬНОЙ
МАШИНОЙ С ОТЖИМОМ**

- Для качественной стирки необходимо, чтобы белье постоянно вращалось в баке. Если этого не происходит - удалите 1-2 вещи до установления устойчивого вращения белья в баке. Если какая-либо вещь не отстиралась - нанесите на загрязненное место моющее средство и повторите стирку без увеличения времени.

- На моделях WS-30ET и WS-35E для слива воды необходимо произвести дополнительные действия: снять конец сливного шланга, закрепленный на боковой поверхности стиральной машины и расположить его ниже уровня воды в баке стирки над накопительной емкостью для сбора использованной воды. Таким образом осуществляется естественный отвод воды из бака.

- Для нормальной работы WS-30ET и WS-35E в режиме СЛИВ рекомендуется установить машину выше места отвода использованной воды, либо выше накопительной емкости. Одним из мест установки WS-30ET и WS-35E может быть решетка, установленная на ванне.

- На моделях WS-30ET и WS-35E слив можно осуществлять в любом положении переключателя режимов.

 Для переключения в режим СЛИВ возможно потребуется приложить чуть больше усилий, чем для переключения в другие режимы работы. Это не представляет опасности для прибора и не является дефектом.

ПРОЦЕСС ПОЛОСКАНИЯ

Процесс полоскания можно начинать во время набора воды в бак стирки. Важно следить, чтобы уровень воды не превысил максимальной отметки.

1. Установите ПЕРЕКЛЮЧАТЕЛЬ РЕЖИМОВ стирки в положение ОБЫЧНЫЙ



2. Откройте подачу воды, установите ТАЙМЕР СТИРКИ на 6-8 минут

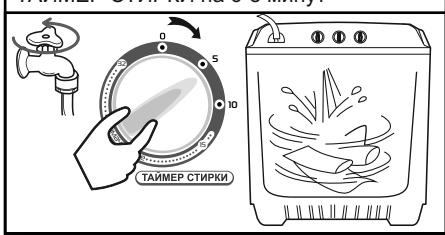

3. По достижении максимального уровня налива воды перекройте подачу воды. Продолжите полоскание еще 2-3 минуты.

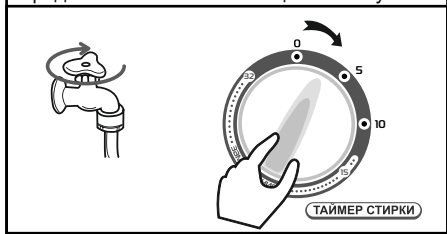

4. По окончании полоскания переведите ПЕРЕКЛЮЧАТЕЛЬ РЕЖИМОВ в положение СЛИВ для слива воды

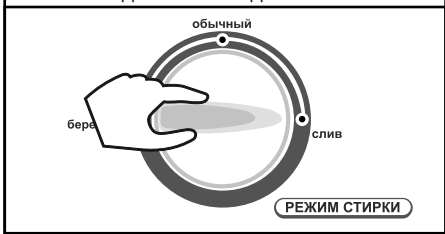

**ПОРЯДОК РАБОТЫ СО СТИРАЛЬНОЙ
МАШИНОЙ С ОТЖИМОМ**

ОКОНЧАНИЕ ПРОЦЕССА СТИРКИ

По окончании процесса стирки выполните следующие действия:

1. Отключите стиральную машину от сети электропитания.
2. Удалите остатки воды из шлангов и бака стирки.
3. Почистите фильтр для сбора ворса и пуха (кроме WS-40PET). На модели WS-65PE LITE удалите накопившийся ворс из сетки под фильтром, для корректной работы датчика налива воды.
4. Протрите корпус и панель управления мягкой тканью. На некоторое время бак для стирки и центрифугу оставьте открытыми, чтобы они окончательно высохли.

ТЕХНИЧЕСКОЕ ОБСЛУЖИВАНИЕ

Правильный уход за стиральной машиной увеличивает срок ее службы. В данном разделе описывается, как правильно и безопасно осуществлять уход за стиральной машиной.

ЧИСТКА СТИРАЛЬНОЙ МАШИНЫ

Наружные поверхности: смывайте пятна от моющего средства, отбеливателя и других веществ сразу же после их появления с помощью влажной мягкой салфетки или губки.

Периодически протирайте все наружные и внутренние поверхности машины мягкой влажной салфеткой или губкой. Для удаления сильных загрязнений используйте нейтральные моющие средства.



Не используйте для чистки стиральной машины растворители, абразивные чистящие средства, жесткие щетки и т.п. средства, во избежание повреждения пластиковых поверхностей машины.



Для модели WS-65PE LITE регулярно очищайте защитную сетку, прикрывающую датчик уровня налива, расположенную ниже фильтра для сбора ворса и пуха.

ЧИСТКА ФИЛЬТРА ДЛЯ СБОРА ВОРСА И ПУХА*

Во время стирки белья в фильтре собирается мусор (ворс, пух и т.д.). Необходимо чистить фильтр сразу же после окончания процесса стирки, пока он не высох, иначе почистить его будет сложнее. Для этого выполните следующие действия:

* Конструкция фильтра для сбора ворса и пуха на вашем приборе может отличаться внешне от показанного на рисунке. Однако принцип чистки будет схожим.

Потяните фильтр вверх за специальный выступ в верхней части. Произведите чистку фильтра под проточной водой. По окончании промывки вытрите его насухо. Вставьте фильтр нижней частью в посадочное место и опустите его до упора.



ПРАВИЛА ХРАНЕНИЯ И ТРАНСПОРТИРОВАНИЯ

Машина должна храниться в отапливаемом помещении. Температура хранения от 5 до 40 °С.

Чтобы подготовить стиральную машину к транспортированию или хранению в холодное время года, выполните следующие действия:

- опустите сливной шланг до уровня пола в подготовленную емкость;
- подключите машину к сети электропитания (кроме WS-30ET и WS-35E);
- включите машину в режим отжима на 1 минуту, чтобы слить остатки воды из баков (на WS-30ET и WS-35E вода будет стекать естественным путем без помощи насоса);
- отключите машину от сети электропитания;
- протрите насухо бак для стирки;
- протрите насухо бак отжима (только для стиральных машин с отжимом).

УТИЛИЗАЦИЯ

Упаковка. Для упаковки прибора используются материалы, допускающие 100%-ную вторичную переработку. Удаление материалов должно осуществляться в соответствии с действующими местными нормами. Упаковочный материал (целлофановые пакеты, элементы из полистирола и т.п.) являются потенциальным источником опасности для детей и должны храниться в недоступном для них месте.

Сдача в утилизацию. Прибор изготовлен из материалов, допускающих повторное использование. Обеспечивая надлежащую утилизацию прибора, потребитель способствует предотвращению возможного негативного воздействия на окружающую среду и здоровье людей. Данный прибор не может удаляться в отходы, как бытовой мусор, а должен быть доставлен на специализированный пункт переработки электрических и электронных приборов. При сдаче прибора в утилизацию приведите его в нерабочее состояние, срезав электрический кабель и сняв дверцы так, чтобы дети не могли случайно попасть внутрь прибора.

ВОЗМОЖНЫЕ НЕИСПРАВНОСТИ И МЕТОДЫ ИХ УСТРАНЕНИЯ

Прочтите, пожалуйста, нижеследующие инструкции по определению и устранению неисправностей перед тем, как обратиться в сервисный центр.

Возможная неисправность	Вероятная причина	Метод устранения
Машина не работает ни в одном из режимов (не стирает, не сливает воду)	Нет напряжения в электросети	Используйте другую розетку
Машина не работает в режиме стирки, но сливает воду	Загружено чрезмерное количество белья	Удалите из бака один или несколько предметов загрузки
Машина не сливает воду, но стирает белье	Сливное отверстие закрыто бельем	Освободите сливное отверстие от посторонних предметов
	Перегнут или пережат сливной шланг	Распрямите (освободите) сливной шланг
	Конец сливного шланга расположен слишком высоко	Опустите конец сливного шланга в менее высокую емкость
Белье в баке стирки перемешивается недостаточно интенсивно	Недостаточный уровень воды в баке стирки	Заполните бак стирки до уровня «максимум»
	Загружено чрезмерное количество белья	Удалите из бака один или несколько предметов загрузки

Примечание: Неисправности следует устранять специалистам по гарантийному и техническому обслуживанию.

В случае появления других неисправностей не пытайтесь устранить их самостоятельно. Обращайтесь в региональную сервисную организацию.

УСЛОВИЯ ГАРАНТИИ

1. Приобретенный Вами прибор имеет гарантийный срок - один год со дня покупки и срок службы - семь лет со дня изготовления.
2. Удовлетворение законных требований потребителя распространяется на приборы, используемые только для личных, семейных, домашних нужд, а также нужд, не связанных с осуществлением предпринимательской деятельности. Использование прибора не по прямому назначению, промышленное использование, а также использование прибора в офисах, предприятиях сферы обслуживания, общественного питания, здравоохранения, просвещения и т.п. не предусмотрено. В случае такого использования изготовителем устанавливается гарантийный срок три месяца, а срок службы изделия - один год.
3. Продавец обязан при Вас заполнить гарантийный талон. В нем не должно быть исправлений и обязательно должна содержаться следующая информация:
 - дата продажи, наименование и штамп торговой организации, подпись продавца;
 - модель и серийный номер прибора.
4. Обязательно сохраняйте гарантийный талон, кассовый или товарный чек на проданный прибор, квитанцию на услуги по доставке и установке, доработки внутриквартирных коммуникаций, а также любые другие документы, относящиеся к гарантийному или иному техническому обслуживанию прибора.
5. В случае необходимости проверки качества прибора владелец имеет право передать прибор в сервисный центр. В случае вызова мастера для проверки качества прибора, в результате которого выявилось отсутствие недостатка, диагностика и транспортные услуги оплачиваются отдельно по прейскуранту сервисного центра.
6. Любые претензии в части, касающейся вопросов качества прибора рассматриваются только после проверки качества прибора представителем авторизованного сервисного центра.
7. Изготовитель не несет какой-либо ответственности за любой ущерб, нанесенный потребителю, в случае несоблюдения последним требований изготовителя, указанных в данном талоне и Руководстве по эксплуатации.

Гарантийное обслуживание не производится в следующих случаях:

1. Несоблюдения требований изготовителя, указанных в гарантийном документе.
2. Несоблюдения правил эксплуатации, указанных в Руководстве по эксплуатации прибора.
3. Несоблюдения правил установки прибора.
4. Отсутствия оригинального гарантийного талона.
5. При отсутствии в гарантийном талоне сведений о дате продажи, наименовании торговой организации, подписи продавца, модели и серийного номера прибора.
6. Внесения любых изменений и исправлений в гарантийный талон.
7. Ремонта не уполномоченными на это лицами, если этот ремонт стал причиной выхода из строя прибора.
8. Разборки прибора, изменения конструкции и других, не предусмотренных Руководством по эксплуатации вмешательств.
9. Необходимости замены перемещаемых вручную пластиковых деталей (крышек, декоративных накладок и т.д.), фильтров и т.п.
10. Неисправностей и повреждений, вызванных экстремальными условиями и действиями непреодолимой силы (пожар, стихийные бедствия и т.п.).
11. Небрежного хранения и/или небрежной транспортировки владельцем, транспортной, торговой или сервисной организацией. В данном случае владельцу следует обратиться с претензией к организации, оказавшей данную услугу.
12. Повреждений (отказов) прибора или нарушения его нормальной работы, вызванных животными или насекомыми.
13. Включения прибора в электрическую сеть с недопустимыми параметрами.
14. Использования прибора в целях, для которых оно не предназначено.

Изготовитель не принимает претензий на следующие виды неисправностей:

- механические повреждения (царапины, трещины, сколы);
- потеря товарного вида вследствие воздействия химических веществ;
- попадания во внутренние рабочие объемы посторонних предметов, жидкостей;
- термические и другие подобные повреждения, которые возникли в процессе эксплуатации.

ГАРАНТИЙНЫЙ ТАЛОН

Тип изделия:

Марка:

Модель:

Серийный номер:

Дата продажи:

СВЕДЕНИЯ О ПРОДАВЦЕ

Название магазина:

Адрес:

Телефон:

Подпись продавца:

Место для печати продавца

Владелец:

Адрес:

Телефон:

Получение исправного изделия подтверждаю.
С условиями гарантии ознакомлен и согласен.

Подпись покупателя: _____

**ПОРЯДОК РАБОТЫ СО СТИРАЛЬНОЙ
МАШИНОЙ БЕЗ ОТЖИМА**

ТЕХНИЧЕСКИЕ ХАРАКТЕРИСТИКИ И КОМПЛЕКТНОСТЬ

ПАРАМЕТРЫ	WS-30ET	WS-35E	WS-65PE LITE	WS-85PE
Загрузка сухого белья в бак стирки*, кг	3	3,5	6,5	8,5
Загрузка белья для эффективной стирки**, кг	1,5	2	2,5	4
Макс. потребляемая мощность, Вт, до	200	245	300	360
Вес нетто, кг	6,7	9,5	11,5	12,3
Вес брутто, кг	7,6	10,2	13	14
Габаритные размеры изделия (ш*г*в), мм	410 330 635	480 480 525	460 430 800	530 440 830
Макс. продолжительность цикла «стирка+замачивание», мин	32	32	32	32
Номинальное напряжение, В	220 ±10	220 ±10	220 ±10	220 ±10
Номинальная частота эл. тока, Гц	50	50	50	50
Класс защиты	I, IP54	I, IP54	I, IP54	I, IP54
КОМПЛЕКТНОСТЬ				
Стиральная машина	1	1	1	1
Шланг наливной	1	1	1	1
Шланг сливной	ф	ф	ф	ф
Крышка стир. бака	ф	1	ф	ф***
Фильтр для сбора ворса и пуха	1	1	1	1
Рук-во по эксплуатации	1	1	1	1
Коробка упаковочная	1	1	1	1

* Загрузка белья в бак стирки - максимальная масса сухого белья из хлопчатобумажной ткани средней плотности, которое может быть размещено в бак стиральной машины для его замачивания или подготовки к стирке.

** Загрузка белья для эффективной стирки - максимальная масса сухого белья из хлопчатобумажной ткани, которое может быть эффективно отстирано в стиральной машине. Данная характеристика соответствует параметру **номинальная вместимость** для хлопчатобумажной ткани согласно ГОСТ Р МЭК 60456-2011.

ф - зафиксировано на корпусе стиральной машины

***для WS-65PE есть версия как со съемной, так с фиксированной крышкой бака

**Интернет-магазин
оригинальных запасных частей
к полуавтоматическим стиральным машинам
SHOP.RE-NOVA.COM**

Заводы-изготовители (указан на упаковке и на этикетке):

1. ООО «Новатек», Россия, 385100, Республика Адыгея, а. Тахтамукай, ул. Братьев Заема, д. 12
2. ООО «Новасиб», Россия, 665821, Иркутская обл., г. Ангарск, квартал 190, строение 1/2

телефон горячей линии: 8-800-200-46-36

официальный сайт: www.re-nova.com

e-mail: info@re-nova.com

СДЕЛАНО В РОССИИ