

Instruction manual  
Инструкция по эксплуатации

Ultrasonic humidifier BR4703  
Ультразвуковой увлажнитель BR4703



## СОДЕРЖАНИЕ

EN.....	3
DE.....	13
RU.....	24
KZ.....	35
BY.....	46

## ULTRASONIC HUMIDIFIER BR4703







**High-frequency vibration of the lamp divides water into the smallest particles of 1-5 micron in size. Cold water «mist» mixes well with the air and increases the relative air humidity.**

Comfortable room humidity level should be from 40% to 60%. Insufficient room air humidity (especially during the heating season) negatively affects humans' and pets' health as well as plants and furniture.

## DESCRIPTION

1. Mist release double nozzle
2. Water tank
3. Water inlet
4. Water tank lid
5. Heating element protective lid
6. Process chamber with sprayer and water tank lighting
7. Body
8. Aromatic oil container
9. Air inlet grid/air filter
10. Control panel
11. Remote control
12. Battery holder

## Control panel (10) and remote control (11) buttons

13. On/Off button «  »
14. Water heating mode on/off button «  »
15. Room relative humidity setting button «  »
16. Mist release intensity setting button «  »
17. Timer setting button «  »
18. "Night" mode on/off button «  »
19. Operation mode icons row
20. Mist release intensity symbols
21. Temperature/timer operation digital symbols
22. Room relative humidity digital symbols

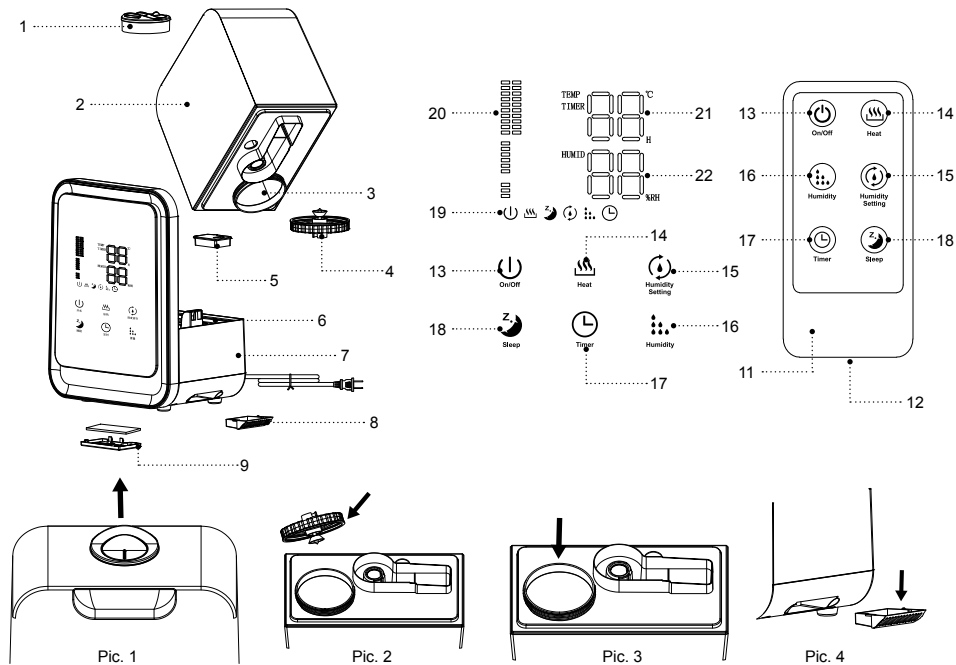

Pic. 1

Pic. 2

Pic. 3

Pic. 4

## SAFETY MEASURES AND OPERATION RECOMMENDATIONS

Read the operation manual carefully before using the unit; after reading, keep it for future reference.

- Use the unit for its intended purpose only, as specified in this manual.
- Mishandling the unit can lead to its breakage and cause harm to the user or damage to the user's property, which is not covered by warranty.
- Make sure that the operating voltage of the unit indicated on the label corresponds to your home mains voltage.
- Place and use the air humidifier on a flat dry and water-resistant surface. The distance to the walls, other furniture and interior objects should be at least 30 cm.
- Do not place the air humidifier near computers or other sensitive electronic appliances.
- Do not place the unit on carpet surfaces with high pile.
- Do not use the air humidifier outdoors.
- It is not recommended to use the unit during lightning storms.
- Protect the unit from impacts, falling, vibrations and other mechanical stress.
- Never leave the unit connected to the mains unattended.
- Do not use the unit near heating appliances, heat sources or open flame.

- Do not use the unit in places where aerosols are used or sprayed and close to inflammable liquids.
- Do not use the unit in proximity to the kitchen sink, in bathrooms, near swimming pools or other containers filled with water.
- If the unit is dropped into water, unplug it immediately, and only then you can take the unit out of water.
- Do not let the power cord touch hot surfaces and sharp edges of furniture.
- Unplug the unit after usage or before cleaning. When unplugging the unit, hold the power plug and carefully remove it from the mains socket, do not pull the power cord, as this can lead to its damage and cause a short circuit.
- Do not touch the unit body, the power cord and the power plug with wet hands.
- Use only the removable parts supplied with the unit.
- Use tap water cleaned with domestic water filters, distilled or boiled water. The water temperature should not exceed +40°C.
- Do not use sparkling or dirty water, do not add any perfume additives into the water tank.
- Do not switch the unit on without water tank or if the water tank is empty.
- Switch the air humidifier off when the water tank is empty.
- Unplug the unit before removing the water tank.
- Do not cover the air humidifier during the operation.

- Do not cover the air inlets on the unit body and avoid getting of foreign objects inside them.
- Do not immerse the air humidifier, the power cord or the power plug into water or any other liquids.
- Do not move or tilt the unit during the operation, do not remove the water tank.
- Switch the unit off and unplug it, pour the water out of the tank and
- the process chamber during cleaning or when you do not use the unit.
- Unplug the unit before moving it to another place. Be careful when carrying the unit, hold in by the body with both hands.
- Clean the unit regularly.
- If you are not planning to use the remote control for a long time, remove the battery from the battery compartment.
- Strictly follow the polarity according to the markings when replacing the battery.
- Replace the battery in time.
- For child safety reasons do not leave polyethylene bags used as packaging unattended.

**ATTENTION!**

Do not allow children to play with polyethylene bags or packaging film. **Danger of suffocation!**

- The unit is not intended for usage by children.
- Do not leave children unattended to prevent using the unit as a toy.

- Do not allow children to touch the operating surface, unit body, power cord or power plug during operation of the unit.
- Close supervision is necessary when children or disabled persons are near the operating unit.
- During the unit's operation and breaks between operation cycles, place the unit out of reach of children.
- The unit is not intended for usage by physically or mentally disabled persons (including children) or by persons lacking experience or knowledge if they are not under supervision of a person who is responsible for their safety or if they are not instructed by this person on the usage of the unit.
- Regularly check the integrity of the power cord.
- If the power cord is damaged, it should be replaced by the manufacturer, a maintenance service or by similar qualified personnel, to avoid danger.
- Do not repair the unit by yourself. Do not disassemble the unit by yourself; in case of any malfunction or if the unit is dropped, unplug it and apply to the service center.
- To avoid damages, transport the unit in original package only.
- Keep the unit in a dry cool place out of reach of children and disabled persons.

**THE UNIT IS INTENDED FOR HOUSEHOLD USAGE ONLY****BEFORE THE FIRST USE**

**After the unit's transportation or storage at negative temperature, unpack it and wait for 3 hours before using it.**

- Use the humidifier at the room temperature from +10° C to +40°C and
- relative humidity less than 80%.
- Unpack the unit and remove all the packaging materials.
- Keep the original package.
- Check the delivery set.
- Read the safety measures and operating recommendations.
- Examine the unit for damages; if the unit is damaged, do not plug it into the mains.
- Make sure that the indicated specifications of the power supply voltage of the unit correspond to the specifications of your mains.

**REMOTE CONTROL (11)****ATTENTION!**

A lithium battery is used in the remote control. Prevent children from swallowing the lithium battery. **If your child swallowed a battery, immediately see your doctor.**

- Press on the side of the lock and remove the battery holder (12), install a CR2025 battery, strictly following the polarity.
- Install the battery holder (12) back to its place.
- **Note:** — If there is an isolation insert in the RC battery compartment, remove the insert.

**BATTERY REPLACEMENT**

- Remove the battery holder (12), remove the old battery, install a new CR2025 battery strictly following the polarity, install the battery holder (12) to the remote control (11).

**USING THE AIR HUMIDIFIER**

- **Notes:**
  - the operation mode buttons on the control panel (10) are sensory, you just need to touch the button to switch the necessary operation mode on.
  - each pressing of an active button is accompanied by a sound signal.
  - the humidity level (22) and temperature (21) readings may be slightly different from the readings of another hygrometer and thermometer.
  - the relative humidity level readings depend on the air temperature in the room. Draughts or other air flows may significantly affect the air humidity and temperature indications in the room.
- Remove the nozzle (1) (pic. 1).

- Take the water tank by the handle (2) and remove it from the unit body (7).
- Turn over the tank (2), unscrew the lid (4) rotating it counterclockwise (pic. 2).
- Fill the water tank (2) with necessary amount of water (pic. 3), place the lid (4) on the water inlet (3) and thread it rotating clockwise.
- Install the filled water tank (2) on the body (7), install the nozzle (1).
- Wait till the process chamber (6) is filled with water.
- If you want to use the aromatization function, remove the aromatic oil container (8). Add some drops of water-soluble aromatic oil and install the container (8) back to its place (pic 4).
- **Notes:**
  - use water-soluble aromatic oils only.
  - if you are not going to use the aromatization function, remove the container (8), wash it and install the container (8) back to its place.
- Insert the plug into the socket; you will hear a sound signal, the connection icon « U » will appear in the operation mode icons row (19).
- Switch the unit on by touching the button (13) « U ». There will be a sound signal, the display will show the following symbols: mist release intensity symbols (20), room temperature symbols (21), relative humidity symbols (22), and the water tank (2) lighting will light up. The air humidifier will operate at the medium mist release intensity.

- You can adjust the mist release direction by turning the nozzle (1) in various directions.
- To finish the unit operation touch the button (13) « U » again, the symbols on the display will go out, except the connection icon « U » in the operation mode icons row (19).
- Remove the power plug from the mains socket.

### CONTROL PANEL (10) AND REMOTE CONTROL (11) BUTTONS

- **Note:** — the control panel (10) and the remote control (11) buttons have similar functions.

#### ON/OFF BUTTON (13).

- Press/touch the button (13) « U » (on the remote control) to switch the air humidifier on and press/touch the button (13) « U » again to switch the unit off.

#### WATER HEATING MODE ON/OFF BUTTON (14).

- Press/touch the button (14) « W » to switch the water heating mode on, the symbol « W » will light up in the operation mode icons row (19). To switch the water heating mode off press/touch the button (14) « W » again, the water heating icon « W » in the operation mode icons row (19) will go out.

#### ROOM RELATIVE HUMIDITY SETTING BUTTON (15)

Relative humidity is the ratio of the mass content of water vapor in the air to the maximum possible mass at the

given temperature; relative humidity is measured in percent and is indicated, for example, as «45%».

Atmosphere air always contains water vapour, percentage of which depends on meteorological conditions; the higher the temperature, the more water vapour is contained in the air. When cold air is heated up to comfort temperature in winter, relative percentage of water vapour decreases, this is what relative humidity is.

To maintain comfortable room conditions, water or water vapor must be artificially added to the ambient air — this is what the air humidifier is necessary for.

Comfortable relative humidity for humans is «45-65%»; «40-55%» for preventive and medicinal purposes; for furniture, musical instruments and libraries it is recommended to maintain relative air humidity of «40-60%».

- Consequently press/touch the button (15) « H » to set the desired level of relative humidity in the room within the range from 40% to 80% which will be shown with the symbols (22), the symbol « H » will light up on the display in the operation mode icons row (19).
- When the desired humidity level is reached, the air humidifier will be switched off, when the relative humidity level decreases, the air humidifier will switch on.

- To switch the selected humidity maintenance mode off press/touch the button (15) « H » until the flashing symbols «- -» (22) appear.

#### MIST RELEASE INTENSITY BUTTON (16)

- Consequently press/touch the button (16) « I » to select the mist release intensity, the mist release intensity will be shown with the icons (20) in the following order: — medium intensity — low intensity — high intensity — medium intensity.

#### TIMER SETTING BUTTON (17)



- Consequently press/touch the button (17) « T » to set up the timer within the range from 1 to 12 hours with 1 hour step which will be shown with the digital symbols (20) and the symbol « T » in the operation mode icons row (19).
- After the preset operation time runs out, the air humidifier will be switched off.
- To switch the timer off press/touch the button (16) « I » until the room temperature digital symbols (21) appear.

#### «NIGHT» MODE ON/OFF BUTTON (18)

- After pressing/touching the button (18) « N » the air humidifier will switch to the night mode: the symbols (20, 21, 22) will go out, the connection icon « U » and the night mode symbol « N » will be shown in the operation mode icons row (19).

- To switch the night mode off touch/press the button (18) «  » again.

### LOW WATER LEVEL INDICATION

- When the water tank (2) is empty, the unit will be switched off, there will be sound signals, and the symbol «  » will be flashing in the operation mode icons row (19).
- Switch the unit off with the button (13) «  », remove the nozzle (1) and the water tank (2). Fill the water tank (2) with water. Place the filled water tank (2) on the body (7) and then install the nozzle (1).
- Switch the unit on for further operation.

### CLEANING AND MAINTENANCE

#### WARNING!

Always switch the air humidifier off and unplug it before maintenance works or cleaning.

- Hard water causes the appearance of mineral scale inside the process chamber (6), on the sprayer and in the water tank (2); mineral scale leads to improper operation of the humidifier.
- It is recommended to clean the process chamber (6) and the sprayer weekly, and to change water in the water tank (2).
- If you are not going to use the air humidifier for a long time:

- pour the water out of the water tank (2) and the process chamber (6)
- wash and clean the process chamber (6) and the sprayer
- wash the water tank (2)
- dry the air humidifier thoroughly and take it away for storage.

### WEEKLY CARE

- Once a week wash the water tank (2), the process chamber (6) and the sprayer with warm water and neutral detergent and rinse thoroughly with water.
- Before cleaning the process chamber (6) remove the heating element protective lid (5).
- Add some detergent drops on the sprayer and wait for several minutes. Remove the deposits from the sprayer surface with a brush.
- Note:** — you can use scale removal substances for electric kettles as a cleaning agent for the process chamber (6) and the sprayer strictly following the instruction.
- Remove the grid (9), clean the filter from dust, install the filter and the grid (9) back to their place.
- Clean the unit body (7) with a slightly damp cloth and then wipe the body (7) dry.
- Do not immerse the unit body (7), the power cord and the power plug into water or other liquids. Provide that no liquid gets inside the unit body (7).

- Do not use solvents or abrasives to clean the surface of the body (7) and the water tank (2).

### STORAGE

- Clean the air humidifier before taking it away for storage, make sure that the air humidifier parts are dry, pack the air humidifier in the original package.
- Do not store the unit with remaining water in the tank (2) and the process chamber (6).
- Keep the air humidifier in a dry cool place out of reach of children and disabled persons.

### TROUBLES AND TROUBLESHOOTING

Malfunction	Possible causes	Troubleshooting
The indicator doesn't light up, no mist release	No supply voltage or the mains socket is damaged.	Connect the unit to the mains. Plug another, known good appliance to the socket to make sure that the socket works properly.
The indicator is glowing red, no mist release.	The water tank is empty.	Fill the water tank with water.

Released mist has foreign smell.	First use of the unit.	Drain the water from the water tank and leave it open for several hours in a cool place.
	Stale water in the tank.	Unplug the unit, remove the water tank, pour out the water, wash the tank and fill it with clean water.
Low mist release intensity	Mineral scale on the sprayer.	Unplug the unit and clean the sprayer.

### DELIVERY SET

- Air humidifier assembled — 1 pc.
- Remote control — 1 pc.
- Instruction manual — 1 pc.

### TECHNICAL SPECIFICATIONS

- Power supply: 220-240 V, ~50-60 Hz
- Rated input power: 40 W
- Water tank capacity: 4.5 L
- Water discharge: ≥ 350 ml/h
- Humidified area: up to 25 sq.m.

## RECYCLING



To prevent possible damage to the environment or harm to the health of people by uncontrolled waste disposal, after expiration of the service life of the unit or the batteries (if included), do not discard them with usual household waste, but take the unit and the batteries to specialized stations for further recycling.

The waste generated during the disposal of the unit is subject to mandatory collection and consequent disposal in the prescribed manner.

For further information about recycling of this product apply to a local municipal administration, a disposal service or to the shop where you purchased this product.

The manufacturer reserves the right to change the appearance, design and specifications not affecting general operation principles of the unit, without prior notice.

**The unit operating life is 3 years**

The manufacturing date is specified in the serial number.

**In case of any malfunctions promptly apply to the authorized service center.**

## ULTRASCHALLBEFEUCHTER BR4703

**Hochfrequente Schwingungen des Strahlerzeugers zerschmettern Wasser in Feinstanteile von 1 bis 5 Mikrometer groß, kalter Wasserdampf vermischt sich gut mit der umgebenden Luft und erhöht die relative Luftfeuchtigkeit.**

Das Behaglichkeitsniveau der relativen Raumluftfeuchtigkeit soll von 40% bis 60% betragen. Unzureichende Raumluftfeuchtigkeit besonders in der Heizungsperiode wirkt sich auf menschliche Gesundheit, Haustiere, Hauspflanzen und Möbelstücke negativ aus.

### BESCHREIBUNG

1. Doppeldampfablassdüse
2. Wasserbehälter
3. Wassereinfüllöffnung
4. Deckel des Wasserbehälters
5. Schutzdeckel des Heizelements
6. Arbeitskammer mit Zerstäuber und Behälterbeleuchtung
7. Gehäuse
8. Aromaölbehälter
9. Lufteinlassgitter/Luftfilter
10. Bedienungsplatte
11. Fernbedienung
12. Batteriehalter

**Tasten der Bedienungsplatte (10) und der Fernbedienung (11)**

13. Ein-/Ausschalttaste « ⏻ »
14. Ein-/Ausschalttaste des Wassererwärmungsbetriebs « 🔥 »
15. Einstelltaste der relativen Raumluftfeuchtigkeit « ⌚ »
16. Einstelltaste der Dampfindensität « :: »
17. Einstelltaste der Timerbetriebszeit « ⌚ »
18. Ein-/Ausschalttaste des Nachtbetriebs « 🌙 »
19. Betriebssymbolzeile
20. Dampfindensitätssymbole
21. Temperatur-/Timerbetriebszahlensymbole
22. Raumluftfeuchtigkeitszahlensymbole

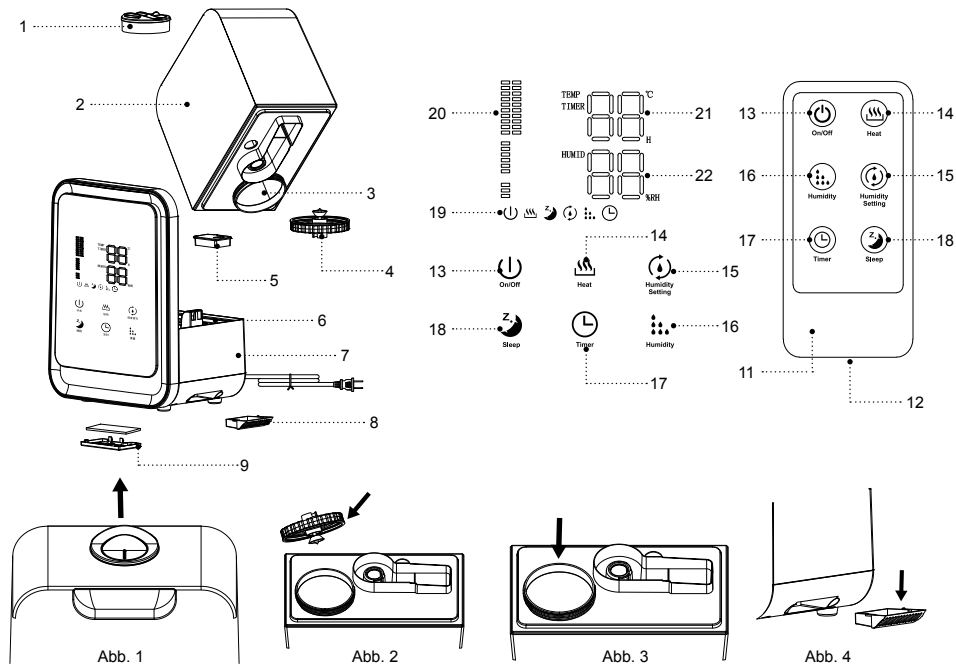

## SICHERHEITSHINWEISE UND BEDIENUNGSANLEITUNG

**Bevor Sie das Gerät benutzen, lesen Sie zuerst die Bedienungsanleitung aufmerksam durch und bewahren Sie sie zum späteren Gebrauch auf.**

- Benutzen Sie das Gerät bestimmungsmäßig und laut dieser Bedienungsanleitung.
- Nicht ordnungsgemäße Nutzung des Geräts kann zu seiner Störung führen, einen gesundheitlichen oder materiellen Schaden beim Nutzer hervorrufen, und ist kein Garantiefall.
- Vergewissern Sie sich, dass die auf dem Bezeichnungszettel angegebene Betriebsspannung und die Netzspannung übereinstimmen.
- Installieren und verwenden Sie den Luftbefeuchter auf einer ebenen, trockenen und feuchtigkeitsbeständigen Oberfläche. Der Abstand zu den Wänden und anderen Möbel- und Interieurteilen soll nicht weniger als 30 cm betragen.
- Installieren Sie den Luftbefeuchter in der Nähe von Computern oder steuerungsempfindlicher Elektronik nicht.
- Stellen Sie das Gerät auf den Bodenbelägen mit langem Flor nicht auf.
- Es ist nicht gestattet, den Luftbefeuchter draußen zu benutzen.
- Es ist nicht empfohlen, das Gerät bei Gewitter zu benutzen.

- Schützen Sie das Gerät vor Stößen, Stürzen, Vibrationen und anderen mechanischen Einwirkungen.
- Lassen Sie das ans Stromnetz angeschlossene Gerät nie unbeaufsichtigt.
- Benutzen Sie das Gerät in direkter Nähe von Heizgeräten, Wärmequellen oder offenem Feuer nicht.
- Es ist verboten, das Gerät an den Orten, wo Sprays verwendet werden, sowie in der Nähe von leichtentzündbaren Flüssigkeiten, zu benutzen.
- Benutzen Sie das Gerät in der Nähe von Spülbecken, in Badezimmern und neben den Wasserbecken oder anderen mit Wasser gefüllten Behältern nicht.
- Falls das Gerät ins Wasser gefallen ist, ziehen Sie den Netzstecker aus der Steckdose sofort heraus, erst danach holen Sie das Gerät aus dem Wasser heraus.
- Achten Sie darauf, dass das Netzkabel heiße Oberflächen und scharfe Möbelkanten nicht berührt.
- Trennen Sie das Gerät nach dem Gebrauch oder vor der Reinigung vom Stromnetz ab. Wenn Sie das Gerät vom Stromnetz abtrennen, halten Sie den Netzstecker fest und ziehen Sie ihn aus der Steckdose vorsichtig heraus; ziehen Sie das Netzkabel nicht, da es zu seiner Beschädigung und einem Kurzschluss führen kann.
- Berühren Sie das Gerätegehäuse, das Netzkabel und den Netzstecker mit nassen Händen nicht.



- Benutzen Sie nur die mitgelieferten abnehmbaren Teile.
- Verwenden Sie das mit Haushaltswasserfiltern gereinigte Leitungswasser, destilliertes oder gekochtes Wasser; die Nutzwassertemperatur soll + 40°C nicht überschreiten.
- Benutzen Sie kein kohlenstoffhaltiges oder verschmutztes Wasser, es ist verboten, beliebige Parfümzusätze in den Wasserbehälter zuzugeben.
- Schalten Sie das Gerät ohne aufgestellten Wasserbehälter und bei keinem Wasser im Behälter nicht ein.
- Schalten Sie den Luftbefeuchter ab, sobald Wasser im Behälter zu Ende ist.
- Trennen Sie das Gerät vom Stromnetz vor dem Abnehmen des Wasserbehälters ab.
- Decken Sie den Luftbefeuchter während des Betriebs nicht ab.
- Sperren Sie die Luftöffnungen am Gerätegehäuse nicht und achten Sie darauf, dass keine fremden Gegenstände darin gelangen.
- Tauchen Sie den Luftbefeuchter, das Netzkabel oder den Netzstecker ins Wasser oder jegliche andere Flüssigkeiten nicht ein.
- Es ist verboten, das Gerät während seines Betriebs zu bewegen oder zu kippen; es ist auch verboten, den Wasserbehälter abzunehmen.
- Schalten Sie das Gerät aus und trennen Sie es vom Stromnetz ab, gießen Sie Wasser aus dem Behälter

und der Arbeitskammer während der Reinigung oder wenn Sie den Luftbefeuchter nicht benutzen.

- Bevor Sie das Gerät in eine andere Stelle bringen, trennen Sie es vom Stromnetz ab, seien Sie beim Tragen des Gerätes besonders vorsichtig und halten Sie das Gehäuse mit beiden Händen.
- Reinigen Sie das Gerät regelmäßig.
- Falls Sie die Fernbedienung längere Zeit nicht benutzen werden, nehmen Sie die Batterie aus dem Batteriefach heraus.
- Beim Einsetzen der Batterie beachten Sie die Polarität streng entsprechend den Bezeichnungen.
- Ersetzen Sie die Batterie rechtzeitig.
- Aus Kindersicherheitsgründen lassen Sie Plastiktüten, die als Verpackung verwendet werden, nie ohne Aufsicht.

#### **ACHTUNG!**

- Lassen Sie Kinder mit Plastiktüten oder Verpackungsfolien nicht spielen.  
**Erststickungsgefahr!**

- Das Gerät ist nicht für Kinder bestimmt.
- Beaufsichtigen Sie Kinder, damit sie das Gerät als Spielzeug nicht benutzen.
- Lassen Sie Kinder die Arbeitsfläche, das Gerätegehäuse, das Netzkabel oder den Netzstecker während des Gerätebetriebs nicht berühren.
- Besondere Vorsichtsmaßnahmen sind in den Fällen angesagt, wenn sich Kinder oder behinderte

Personen während des Gerätebetriebs in der Nähe aufhalten.

- Während des Betriebs und der Pausen zwischen den Betriebszyklen stellen Sie das Gerät an einem für Kinder unzugänglichen Ort auf.
- Dieses Gerät ist für Personen (darunter Kinder) mit Körper-, Nerven- und Geistesstörungen oder Personen ohne ausreichende Erfahrung und Kenntnisse nicht geeignet, wenn sie sich unter Aufsicht der Person, die für ihre Sicherheit verantwortlich ist, nicht befinden oder entsprechende Anweisungen über die Nutzung des Geräts nicht bekommen haben.
- Prüfen Sie die Unversehrtheit des Netzkabels von Zeit zu Zeit.
- Wenn das Netzkabel beschädigt ist, soll es vom Hersteller, Kundendienst oder von ähnlich qualifiziertem Personal ersetzt werden, um Gefahren zu vermeiden.
- Es ist nicht gestattet, das Gerät selbständig zu reparieren. Es ist nicht gestattet, das Gerät selbständig auseinanderzunehmen; bei der Feststellung jeglicher Beschädigungen, sowie im Sturzfall, trennen Sie das Gerät vom Stromnetz ab und wenden Sie sich an einen Kundendienst.
- Um Beschädigungen zu vermeiden, transportieren Sie das Gerät nur in der Fabrikverpackung.
- Bewahren Sie das Gerät an einem trockenen, kühlen und für Kinder und behinderte Personen unzugänglichen Ort auf.

## **DAS GERÄT IST NUR FÜR DEN GEBRAUCH IM HAUSHALT GEEIGNET**

### **VOR DEM ERSTEN BETRIEB**

**Packen Sie das Gerät aus und warten Sie 3 Stunden, bevor Sie es bei einer negativen Temperatur transportieren oder bewahren.**

- Benutzen Sie den Luftbefeuchter bei der Raumtemperatur von +10°C bis +40°C und relativer Feuchtigkeit weniger als 80%.
- Packen Sie das Gerät aus und entfernen Sie alle Verpackungsmaterialien.
- Bewahren Sie die Originalverpackung auf.
- Prüfen Sie die Komplettheit.
- Lesen Sie die Sicherheitsmaßnahmen und die Bedienungsempfehlungen durch.
- Prüfen Sie das Gerät auf Beschädigungen; wenn es beschädigt ist, schließen Sie es ans Stromnetz nicht an.
- Vergewissern Sie sich, dass die angegebenen Parameter der Geräteversorgungsspannung und die Stromnetzparameter übereinstimmen.

### **FERNBEDIENUNG (FBD) (11)**

#### **ACHTUNG!**

Die Fernbedienung wird durch eine Lithiumbatterie betrieben. Lassen Sie die Lithiumbatterie in die

Speiseröhre des Kindes nicht gelangen. **Wenn ein Kind die Batterie verschluckt, wenden Sie sich sofort an einen Arzt.**

- Drücken Sie die Sperre von der Seite, entfernen Sie den Batteriehalter (12) und setzen Sie die CR2025-Batterie ein, indem Sie die Polarität genau beachten.
- Stellen Sie den Batteriehalter (12) zurück auf.
- **Anmerkung:** — falls es eine Isolierbeilage im FBD-Batteriefach gibt, entfernen Sie die Isolierbeilage.

#### BATTERIENERSETZEN

- Entfernen Sie den Batteriehalter (12), nehmen Sie die alte Batterie heraus und setzen Sie die neue CR2025-Batterie ein, indem Sie die Polarität genau beachten, setzen Sie den Batteriehalter (12) in die Fernbedienung (11) ein.

#### LUFTBEFEUCHTERBETRIEB

- **Anmerkungen:**
  - die Betriebstasten auf der Bedienungsplatte (10) sind berührungsempfindlich; um den gewünschten Betrieb zu aktivieren, berühren Sie einfach die Taste.
  - bei jeder Berührung der aktiven Taste ertönt ein Tonsignal.
  - die Feuchtigkeits- (22) und Temperaturzahlensymbole (21) können sich von den Angaben eines

anderen Hygrometers und Thermometers ein bißchen unterscheiden.

- die Angaben der relativen Luftfeuchtigkeit hängen von der Raumlufttemperatur ab, Zugluft oder andere Luftströme können die Angaben der relativen Luftfeuchtigkeit und der Raumlufttemperatur erheblich beeinflussen.
- Nehmen Sie die Düse (1) ab (Abb. 1).
- Fassen Sie den Griff des Wasserbehälters (2) und nehmen Sie ihn vom Gehäuse (7) ab.
- Kippen Sie den Behälter (2) um, schrauben Sie den Deckel (4) ab, indem Sie ihn entgegen dem Uhrzeigersinn drehen (Abb. 2).
- Füllen Sie den Behälter (2) mit erforderlicher Wassermenge (Abb. 3), setzen Sie den Deckel (4) auf die Einfüllöffnung (3) auf und schrauben Sie ihn auf Gewinde im Uhrzeigersinn.
- Stellen Sie den gefüllten Behälter (2) aufs Gehäuse (7) und setzen die Düse (1) auf.
- Warten Sie einige Zeit ab, bis die Arbeitskammer (6) mit Wasser gefüllt ist.
- Wenn Sie die Aromafunktion benutzen möchten, nehmen Sie den Aromaölbehälter (8) heraus. Tröpfeln Sie ein paar Tropfen wasserlösliches Aromaöl und stellen Sie den Behälter (8) zurück auf (Abb. 4).
- **Anmerkungen:**
  - Benutzen Sie nur die wasserlöslichen Aromaöle.
  - Wenn Sie die Aromafunktion nicht verwenden

möchten, nehmen Sie den Behälter (8) heraus, spülen und stellen Sie den Behälter (8) zurück auf.

- Stecken Sie den Netzstecker in die Steckdose ein, ertönt ein Tonsignal und das Netzanschlusssymbol « U » wird in der Betriebssymbolzeile (19) angezeigt.
- Schalten Sie das Gerät ein, indem Sie die Taste (13) « U » berühren. Ein Tonsignal ertönt und auf dem Bildschirm erscheinen folgende Symbole: die Dampfintensitätssymbole (20), die Raumtemperatursymbole (21), die Relativfeuchtigkeitssymbole (22), und die Beleuchtung des Wasserbehälters (2) leuchten. Der Luftbefeuchterbetrieb beginnt mit mittlerer Dampfintensität.
- Sie können den Dampfaustritt richten, indem Sie die Düse (1) in verschiedene Richtungen drehen.
- Um den Betrieb einzustellen, berühren Sie die Taste (13) « U » noch einmal, die Symbole werden erlöschen, außer dem Netzanschlusssymbol « U » in der Betriebssymbolzeile (19).
- Ziehen Sie den Netzstecker aus der Steckdose heraus.

#### TASTEN DER BEDIENUNGSPLATTE (10) UND DER FERNBEDIENUNG (11)

- **Anmerkung:** — die Tasten der Bedienungsplatte (10) und der Fernbedienung (11) haben ähnliche Funktionen.

#### EIN-/AUSSCHALTASTE (13).

- Berühren/drücken Sie die Taste (13) « U » (an der Fernbedienung), um den Luftbefeuchter einzuschalten, und drücken Sie die Taste (13) « U » noch einmal, um den Luftbefeuchter auszuschalten.

#### EIN-/AUSSCHALTASTE DES WASSERERWÄRMUNGSBETRIEBS (14).

- Berühren/drücken Sie die Taste (14) « W », um den Wassererwärmungsbetrieb einzuschalten, dabei leuchtet das Symbol « W » in der Betriebssymbolzeile (19). Um den Wassererwärmungsbetrieb auszuschalten, berühren/drücken Sie die Taste (14) « W » noch einmal, das Wassererwärmungssymbol « W » erlischt in der Betriebssymbolzeile (19).

#### EINSTELLTASTE DER RELATIVEN RAUMLUFTFEUCHTIGKEIT (15)

Die relative Luftfeuchtigkeit ist das Verhältnis des Wasserdampfmasseanteils in der Luft zu dem bei einer bestimmten Temperatur möglichen Maximum, die relative Luftfeuchtigkeit wird in Prozent gemessen und beispielsweise als „45%“ bezeichnet.

Atmosphärische Luft enthält immer Wasserdampf, dessen Anteil von den Witterungsverhältnissen abhängt, je höher die Temperatur, desto mehr Wasserdampf behält die Luft. Wenn sich kalte Luft im Winter bis eine Behaglichkeitstemperatur erwärmt, sinkt der relative Wasserdampfanteil, dies ist die relative Luftfeuchtigkeit.

Um ein Behaglichkeitsklima im Raum zu erhalten, muss der Umgebungsluft künstlich Wasser oder Wasserdampf zugesetzt werden — dafür ist der Luftbefeuchter gerade erforderlich.

Optimale relative Luftfeuchtigkeit für Mensch beträgt 45-65%; für präventive und therapeutische Zwecke — 40-55%; für Möbel, Musikinstrumente und Bibliotheken ist eine relative Luftfeuchtigkeit von 40-60% empfohlen.

- Durch aufeinanderfolgendes Berühren/Drücken der Taste (15) « ☺ » können Sie die gewünschte relative Raumluftfeuchtigkeit im Bereich von 40% bis 80% einstellen, die mit den Zahlensymbolen (22) angezeigt wird, dabei leuchtet das Symbol « ☺ » in der Betriebssymbolzeile (19).
- Wenn die eingestellte Luftfeuchtigkeit erreicht ist, schaltet sich der Luftbefeuchter aus, und wenn die Luftfeuchtigkeit sinkt, schaltet sich der Luftbefeuchter ein.
- Um den Feuchtigkeitshaltungsbetrieb auszuschalten, berühren/drücken Sie die Taste (15) « ☺ », bis die blinkenden Symbole „-“ (22) erscheinen.
- Einstelltaste der Dampfintensität (16)
- Durch aufeinanderfolgendes Berühren/Drücken der Taste (16) « ☺ » können Sie die Dampfintensität wählen, die Dampfintensität wird mit den Symbolen (20) in der folgenden Reihenfolge angezeigt: — mittlere Intensität — niedrige Intensität — hohe Intensität — mittlere Intensität.

#### EINSTELLTASTE DER TIMERBETRIEBSZEIT (17)

- Durch aufeinanderfolgendes Berühren/Drücken der Taste (17) « ☹ » können Sie die Timerbetriebszeit im Bereich von 1 bis 12 Stunden mit dem Schritt von 1 Stunde einstellen, diese wird mit den Zahlensymbolen (20) und dem Symbol « ☹ » in der Betriebssymbolzeile (19) angezeigt.
- Nach Ablauf der eingestellten Betriebszeit schaltet sich der Luftbefeuchter aus.
- Um den Timer zu ausschalten, berühren/drücken Sie die Taste (16) « ☺ », bis die Zahlensymbole der Raumtemperatur (21) angezeigt werden.

#### EIN-/AUSSCHALTTASTE DES NACHTBETRIEBS (18)

- Nach dem Berühren/Drücken der Taste (18) « ☾ » schaltet sich der Luftbefeuchter in den Nachtbetrieb um: Die Symbole (20, 21, 22) erlöschen, in der Betriebssymbolzeile (19) werden die Netzanschluss-« ☹ » und Nachtbetriebssymbole « ☾ » angezeigt.
- Um den Nachtbetrieb auszuschalten, berühren/drücken Sie die Taste (18) « ☾ » noch einmal.

#### WASSERMANGELANZEIGE

- Wenn der Wasserbehälter (2) leer ist, schaltet sich das Gerät aus, die Tonsignale ertönen und das Symbol « ☹ » wird in der Betriebssymbolzeile (19) blinken.
- Schalten Sie das Gerät mit der Taste (13) « ☹ » aus,

- nehmen Sie die Düse (1) und den Behälter (2) ab. Füllen Sie den Behälter (2) mit Wasser. • Stellen Sie den gefüllten Behälter (2) und dann die Düse (1) aufs Gehäuse (7) auf.
- Schalten Sie das Gerät zu weiterem Betrieb ein.

#### PFLEGE UND REINIGUNG

##### WARNUNG!

Schalten Sie den Luftbefeuchter aus und trennen Sie ihn immer vor der Wartung oder Reinigung vom Stromnetz ab.

- Hartwasser verursacht die Mineralablagerungen in der Arbeitskammer ( 6), am Zerstäuber und im Wasserbehälter (2), die Mineralablagerungen verschlechtern die Luftbefeuchterbetriebseffektivität.
- Es ist empfohlen, die Arbeitskammer (6) und den Zerstäuber wöchentlich zu reinigen und das Wasser im Behälter ( 2) zu erneuern.
- Wenn Sie den Luftbefeuchter längere Zeit nicht benutzen werden:
  - gießen Sie das Wasser aus dem Behälter ( 2) und der Arbeitskammer ( 6) ab;
  - spülen und reinigen Sie die Arbeitskammer ( 6) und den Zerstäuber;
  - spülen Sie den Behälter (2);
  - trocknen Sie den Befeuchter sorgfältig und nehmen Sie ihn zur Aufbewahrung weg.

#### WÖCHENTLICHE PFLEGE

- Spülen Sie den Wasserbehälter (2), die Arbeitskammer ( 6) und den Zerstäuber mit Warmwasser und einem Feinwaschmittel einmal wöchentlich, spülen Sie sie danach mit Wasser sorgfältig ab.
- Nehmen Sie den Schutzdeckel des Heizelements (5) vor dem Reinigen der Arbeitskammer (6) ab.
- Tröpfeln Sie einige Tropfen Reinigungsmittel auf den Zerstäuber und warten Sie einige Minuten ab. Entfernen Sie den Belag von der Oberfläche des Zerstäubers mit der Bürste.
- **Anmerkung:** — um die Arbeitskammer (6) und den Zerstäuber zu reinigen, können Sie ein Entkalkungsmittel für Wasserkocher benutzen, indem Sie die Anweisungen für dieses Mittel genau befolgen.
- Nehmen Sie das Gitter (9) ab, reinigen Sie das Filter von Staub und setzen Sie das Filter und das Gitter (9) zurück auf.
- Wischen Sie das Gehäuse (7) mit einem leicht angefeuchteten Tuch, danach trocknen Sie das Gehäuse (7) ab.
- Es ist nicht gestattet, das Gehäuse (7), das Netzkabel und den Netzstecker ins Wasser oder jegliche andere Flüssigkeiten einzutauchen. Achten Sie darauf, dass keine Flüssigkeit ins Gehäuse (7) gelangt.

- Es ist nicht gestattet, Abrasiv- und Lösungsmittel zur Reinigung der Oberfläche des Gehäuses (7) und des Wasserbehälters (2) zu benutzen.

### AUFBEWAHRUNG

- Bevor Sie den Luftbefeuchter zur Aufbewahrung wegnehmen, reinigen Sie ihn und vergewissern Sie sich, dass die Teile des Befeuchters trocken sind, packen Sie den Befeuchter in die Originalverpackung.
- Bewahren Sie das Gerät mit Wasserresten im Behälter (2) und in der Arbeitskammer (6) nicht auf.
- Bewahren Sie den Befeuchter an einem trockenen, kühlen und für Kinder und behinderte Personen unzugänglichen Ort auf.

### MÖGLICHE STÖRUNGEN UND IHRE BESEITIGUNG

Störung	Mögliche Ursachen	Störungsbeseitigung
Die Kontrollleuchte leuchtet nicht, es gibt keinen Dampfablass.	Nennspannung fehlt oder die elektrische Steckdose ist beschädigt.	Schließen Sie das Gerät ans Stromnetz an.
		Schließen Sie ein anderes funktionierendes Gerät ans Stromnetz an, um sich über die Funktionstüchtigkeit der Steckdose zu vergewissern.

Die Kontrollleuchte leuchtet rot, es gibt keinen Dampfablass.	Es gibt kein Wasser im Behälter.	Gießen Sie Wasser in den Wasserbehälter ein.
Austrittsdampf hat einen Fremdgeruch.	Erste Gerätenutzung.	Gießen Sie Wasser aus dem Behälter ab und lassen Sie ihn an einem kühlen Ort einige Stunden lang offen stehen.
	Das Wasser wurde im Behälter schon längst nicht erneuert.	Trennen Sie das Gerät vom Stromnetz ab, nehmen Sie den Behälter ab, gießen Sie Wasser ab, waschen Sie den Behälter und gießen Sie sauberes Wasser ein.
Schwache Dampf-ablassintensität	Mineralabla-gerungen am Zerstäuber.	Trennen Sie das Gerät vom Stromnetz ab und reinigen Sie den Zerstäuber.

### LIEFERUMFANG

1. Luftbefeuchter, zusammengebaut — 1 St.
2. Fernbedienung — 1 St.
3. Bedienungsanleitung — 1 St.

### TECHNISCHE EIGENSCHAFTEN

- Stromversorgung: 220-240 V, ~50-60 Hz
- Nennleistungsaufnahme: 40 W
- Fassungsvermögen des Wasserbehälters: 4,5 l
- Wasserverbrauch:  $\geq 350$  ml/Std
- Befeuchtungsfläche: bis 25 m<sup>2</sup>

### ENTSORGUNG



Um mögliches Schaden für die Umwelt oder die menschliche Gesundheit durch unkontrollierte Abfallentsorgung zu vermeiden, werfen Sie das Gerät und die Batterien (falls mitgeliefert) nach

Beendigung ihrer Nutzungsdauer zusammen mit gewöhnlichen Haushaltsabfällen nicht weg, geben Sie das Gerät und die Batterien in die Spezialpunkte für weitere Entsorgung über.

Die bei der Entsorgung der Erzeugnisse entstehenden Abfälle sind unbedingt zu sammeln und weiter ordnungsmäßig zu entsorgen.

Mehrere Information zur Entsorgung dieses Produkts erhalten Sie bei Ihrer lokalen Stadtverwaltung, einem Abfallentsorgungsdienst oder beim Geschäft, wo Sie dieses Produkt gekauft haben.

Der Hersteller behält sich das Recht vor, das Design, die Konstruktion und die das gemeine Gerätebetriebsprinzip nicht beeinflussende technische Eigenschaften ohne Vorbenachrichtigung zu verändern.

**Nutzungsdauer des Geräts beträgt 3 Jahre**

**Das Herstellungsdatum ist in der Fabrikationsnummer angegeben.**

**Bei Störungsfeststellung wenden Sie sich baldigst an einen autorisierten Kundendienst.**

## УЛЬТРАЗВУКОВОЙ УВЛАЖНИТЕЛЬ BR4703

Ультразвуковой увлажнитель воздуха — прибор, предназначен для повышения относительной влажности воздуха в помещении. Высоко-частотные колебания излучателя разбивают воду на мельчайшие частицы величиной от 1 до 5 микрон, холодный водяной «пар» хорошо смешивается с окружающим воздухом, повышая относительную влажность воздуха.

Комфортный уровень относительной влажности воздуха в помещениях должен быть от 40% до 60%. Недостаточная влажность воздуха в помещении, особенно в отопительный сезон, отрицательно сказывается на здоровье человека, домашних животных, растениях и предметах мебели.

### ОПИСАНИЕ

1. Двойное сопло выхода «пара»
2. Резервуар для воды
3. Отверстие для заливки воды
4. Крышка резервуара для воды
5. Защитная крышка нагревательного элемента
6. Рабочая камера с «распылителем» и подсветкой резервуара
7. Корпус
8. Контейнер для ароматических масел
9. Решётка воздухозаборника/воздушный фильтр

10. Панель управления
  11. Пульт дистанционного управления
  12. Держатель элемента питания
- Кнопки панели управления (10) и пульта управления (11)**
13. Кнопка включения/выключения « $\cup$ »
  14. Кнопка включения/выключения режима подогрева воды « $\text{☁}$ »
  15. Кнопка установки относительной влажности в помещении « $\text{⊖}$ »
  16. Кнопка установки интенсивности выхода «пара» « $\text{⋮}$ »
  17. Кнопка установки времени работы таймера « $\text{⌚}$ »
  18. Кнопка включения/выключения «ночного» режима « $\text{☾}$ »
  19. Строка символов режимов работы
  20. Символы интенсивности выхода «пара»
  21. Цифровые символы температуры/времени работы таймера
  22. Цифровые символы относительной влажности в помещении

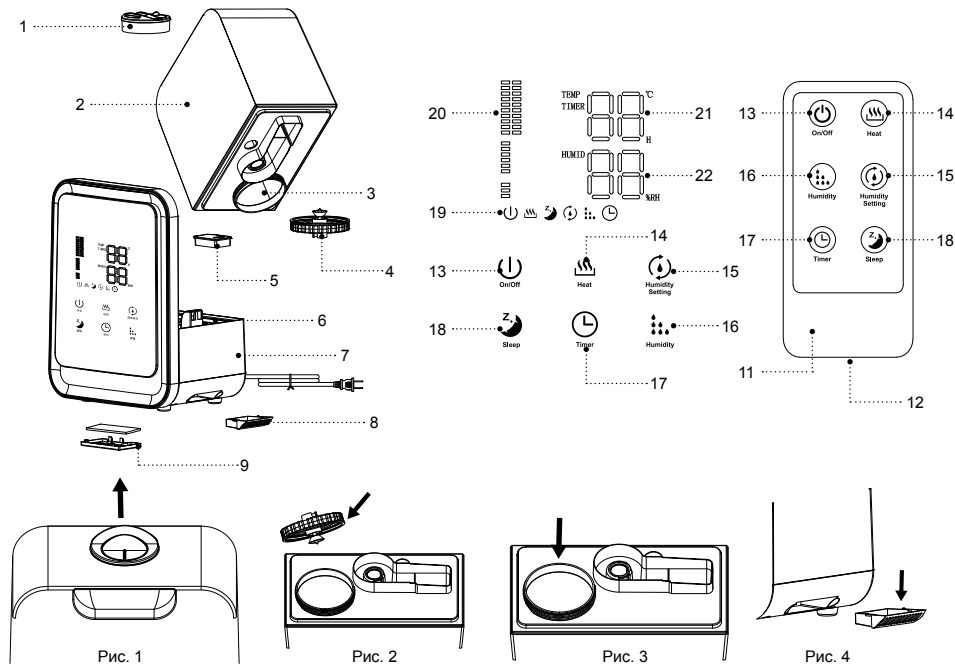

## МЕРЫ БЕЗОПАСНОСТИ И РЕКОМЕНДАЦИИ ПО ЭКСПЛУАТАЦИИ

**Перед использованием устройства внимательно ознакомьтесь с руководством по эксплуатации, после прочтения, сохраните его для использования в будущем.**

- Используйте устройство только по его прямому назначению, как изложено в данной инструкции.
- Неправильное обращение с устройством может привести к его поломке, причинению вреда пользователю или его имуществу и не является гарантийным случаем.
- Убедитесь, что рабочее напряжение устройства, указанное на этикетке, соответствует напряжению электросети.
- Устанавливайте и используйте Ультразвуковой увлажнитель на ровной, сухой и влагоустойчивой поверхности. Расстояние до стен, других предметов мебели и интерьера должно быть не менее 30 см.
- Не устанавливайте Ультразвуковой увлажнитель вблизи от компьютеров или чувствительной электронной техники.
- Не устанавливайте устройство на напольные покрытия с длинным ворсом.
- Запрещается использовать Ультразвуковой увлажнитель вне помещений.
- Не рекомендуется использовать устройство во время грозы.

- Оберегайте устройство от ударов, падений, вибраций и иных механических воздействий.
- Не оставляйте устройство, включённое в сеть, без присмотра.
- Не используйте устройство в непосредственной близости от нагревательных приборов, источников тепла или открытого пламени.
- Запрещается использовать устройство в местах, где используются или распыляются аэрозоли, а также вблизи от легковоспламеняющихся жидкостей.
- Не используйте устройство вблизи от кухонной раковины, в ваннных комнатах, около бассейнов или других ёмкостей, наполненных водой.
- Если устройство упало в воду, немедленно выньте вилку сетевого шнура из электрической розетки, и только после этого можно достать устройство из воды.
- Не допускайте, чтобы сетевой шнур касался горячих поверхностей и острых кромок мебели.
- Отключайте устройство от электросети после использования или перед чисткой. При отключении устройства от электрической сети держите за вилку сетевого шнура и аккуратно выньте её из электрической розетки, не тяните за сетевой шнур — это может привести к его повреждению и вызвать короткое замыкание.
- Не прикасайтесь к корпусу устройства, к сетевому шнуру и к вилке сетевого шнура мокрыми руками.

- Используйте только те съёмные детали, которые входят в комплект поставки.
- Используйте водопроводную воду, прошедшую очистку бытовыми фильтрами для воды, дистиллированную или кипячёную воду, температура используемой воды не должна превышать +40°С.
- Не используйте газированную или загрязнённую воду, запрещается добавлять в резервуар для воды любые парфюмерные добавки.
- Не включайте устройство без установленного резервуара для воды и при отсутствии воды в резервуаре.
- Отключайте увлажнитель воздуха, как только в резервуаре закончится вода.
- Отключайте устройство от электросети перед снятием резервуара для воды.
- Не накрывайте Ультразвуковой увлажнитель во время его работы.
- Не закрывайте воздушные отверстия на корпусе устройства и не допускайте попадания в них посторонних предметов.
- Не погружайте увлажнитель воздуха, сетевой шнур либо вилку сетевого шнура в воду или любые другие жидкости.
- Запрещается во время работы устройства перемещать или наклонять его, также запрещается снимать резервуар для воды.
- Выключайте устройство и отключайте его от сети, выливайте воду из резервуара и

- рабочей камеры во время чистки или если вы не пользуетесь увлажнителем воздуха.
- Прежде чем перенести устройство в другое место, отключите его от электросети, при переноске устройства соблюдайте особую осторожность и держите его обеими руками за корпус.
- Регулярно проводите чистку устройства.
- Если вы не будете пользоваться пультом дистанционного управления в течение длительного периода времени, необходимо извлечь элемент питания из батарейного отсека.
- При установке элемента питания строго соблюдайте полярность в соответствии с обозначениями.
- Своевременно заменяйте элемент питания.
- Из соображений безопасности не оставляйте полиэтиленовые пакеты, используемые в качестве упаковки, без присмотра и в местах доступных для детей.

### ВНИМАНИЕ!

Не разрешайте детям играть с полиэтиленовыми пакетами или упаковочной плёнкой. **Опасность удушья!**

- Устройство не предназначено для использования детьми.
- Осуществляйте надзор за детьми, чтобы не допустить использования устройства в качестве игрушки.

- Не разрешайте детям прикасаться к рабочей поверхности, к корпусу устройства, к сетевому шнуру или к вилке сетевого шнура во время работы устройства.
- Будьте особенно внимательны, если поблизости от работающего устройства находятся дети или лица с ограниченными возможностями.
- Во время работы и в перерывах между рабочими циклами размещайте устройство в местах, недоступных для детей.
- Прибор не предназначен для использования лицами (включая детей) с пониженными физическими, психическими или умственными способностями, или при отсутствии у них опыта или знаний, если они не находятся под контролем или не проинструктированы лицом, ответственным за их безопасность, об использовании прибора.
- Периодически проверяйте целостность сетевого шнура.
- При повреждении сетевого шнура его замену, во избежание опасности, должны производить изготовитель, сервисная служба или подобный квалифицированный персонал.
- Запрещается самостоятельно ремонтировать устройство. Не разбирайте устройство самостоятельно, при возникновении любых неисправностей, а также после падения устройства отключите его от электросети и обратитесь в сервисный центр.

- Во избежание повреждений перевозите устройство в заводской упаковке.
- Храните устройство в сухом прохладном месте, недоступном для детей и людей с ограниченными возможностями.

### УСТРОЙСТВО ПРЕДНАЗНАЧЕНО ТОЛЬКО ДЛЯ БЫТОВОГО ИСПОЛЬЗОВАНИЯ

### ПЕРЕД ПЕРВЫМ ИСПОЛЬЗОВАНИЕМ

**После транспортировки или хранения устройства при отрицательной температуре, распакуйте его и подождите 3 часа перед использованием.**

- Используйте увлажнитель при температуре в помещении от +10°C до +40°C и относительной влажности менее 80%.
- Распакуйте устройство и удалите все упаковочные материалы.
- Сохраните заводскую упаковку.
- Проверьте комплектацию.
- Ознакомьтесь с мерами безопасности и рекомендациями по эксплуатации.
- Осмотрите устройство на наличие повреждений при наличии повреждений не включайте его в сеть.
- Убедитесь, что указанные параметры напряжения питания устройства, соответствуют параметрам электрической сети.

### ПУЛЬТ ДИСТАНЦИОННОГО УПРАВЛЕНИЯ (ПДУ) (11)

#### ВНИМАНИЕ!

В пульте дистанционного управления используется литиевый элемент питания. Не допускайте попадания литиевого элемента питания в пищевод ребёнка. **Если ребенок проглотил элемент питания, немедленно обратитесь к врачу.**

- Нажмите сбоку на фиксатор, выньте держатель элемента питания (7), установите элемент питания CR2025, строго соблюдая полярность.
- Установите держатель элемента питания (7) на место.
- **Примечание:** — при наличии изолирующей прокладки в батарейном отсеке ПДУ, извлеките прокладку.



### ЗАМЕНА ЭЛЕМЕНТА ПИТАНИЯ



- Выньте держатель элемента питания (7), извлеките старый элемент питания, установите новый элемент питания CR2025, строго соблюдая полярность, установите держатель элемента питания (7) в пульт ПДУ (11).

### ИСПОЛЬЗОВАНИЕ УВЛАЖНИТЕЛЯ ВОЗДУХА

#### • Примечания:

- кнопки режимов работы на панели управления (10) сенсорные, для включения нужного режима работы, к кнопке достаточно прикоснуться.
- каждое прикосновение к активной кнопке сопровождается звуковым сигналом.
- показания уровня влажности (22) и температуры (21) могут несколько отличаться от показаний другого гигрометра и термометра.
- показания уровня относительной влажности зависят от температуры воздуха в помещении, сквозняки или другие воздушные потоки могут существенно влиять на показания относительной влажности и температуры воздуха в помещении.
- Снимите сопло (1) (рис. 1).
- Возьмитесь за ручку резервуара для воды (2) и снимите его с корпуса (7).
- Переверните резервуар (2), открутите крышку (4), поворачивая её против часовой стрелки (рис. 2).
- Наполните резервуар (2) необходимым количеством воды (рис. 3, вставьте крышку (4) на заливное отверстие (3) и закрутите её по резьбе, поворачивая по часовой стрелке.



- Установите на корпус (7) наполненный резервуар (2), установите сопло (1).
- Подождите некоторое время, пока рабочая камера (6) заполнится водой.
- Если вы хотите использовать функцию ароматизации, выньте контейнер для ароматических масел (8). Капните несколько капель водорастворимого ароматического масла и установите контейнер (8) на место (рис. 4).
- **Примечания:**
  - используйте только водорастворимые ароматические масла.
  - если вы не планируете использовать функцию ароматизации, выньте и промойте контейнер (8), установите контейнер (8) на место.
- Вставьте вилку сетевого шнура в электрическую розетку, прозвучит звуковой сигнал, в строке символов режимов работы (19) отобразится символ включения в сеть «».
- Включите устройство, коснувшись кнопки (6) «». Прозвучит звуковой сигнал, на дисплее отобразятся следующие символы: символы интенсивности выхода «пара» (20), показания температуры в помещении (21), показания относительной влажности (22) и загорится подсветка резервуара для воды (2). Увлажнитель начнёт работать на средней интенсивности выхода «пара».
- Вы можете регулировать направление выхода «пара» поворачивая сопло (1) в различных направлениях.

- Для завершения работы, повторно прикоснитесь к кнопке (6) «», символы на погаснут, кроме символа включения в сеть «» в строке символов режимов работы (19).
- Извлеките вилку сетевого шнура из электрической розетки.





### КНОПКИ ПАНЕЛИ УПРАВЛЕНИЯ (10) И ПУЛЬТА ДИСТАНЦИОННОГО УПРАВЛЕНИЯ (11)

- **Примечание:** — кнопки на панели управления (10) и пульта ПДУ (11) имеют аналогичные функции.

### КНОПКА ВКЛЮЧЕНИЯ/ВЫКЛЮЧЕНИЯ (6).

- Прикоснитесь/нажмите (на пульте ДУ) кнопку (6) «» для включения увлажнителя, для выключения увлажнителя прикоснитесь/нажмите кнопку (6) «» ещё раз.

### КНОПКА ВКЛЮЧЕНИЯ/ВЫКЛЮЧЕНИЯ РЕЖИМА ПОДОГРЕВА ВОДЫ (14).

- -Прикоснитесь/нажмите кнопку (14) «» для включения режима подогрева воды, при этом в строке режимов работы (19) загорится символ «». Для отключения режима подогрева воды, прикоснитесь/нажмите кнопку (14) «» ещё раз, символ подогрева воды «» в строке режимов работы (19) погаснет.

### КНОПКА УСТАНОВКИ ОТНОСИТЕЛЬНОЙ ВЛАЖНОСТИ В ПОМЕЩЕНИИ (15)

Относительная влажность — это отношение массовой доли водяного пара в воздухе к максимально возможной при данной температуре, относительная влажность измеряется в процентах и обозначается, например, «45%».

Атмосферный воздух всегда содержит водяной пар, процент которого зависит от метеорологических условий, чем выше температура, тем больше воздух удерживает водяного пара. Когда холодный воздух нагревается до комфортной температуры зимой, относительный процент водяного пара падает, это и есть относительная влажность.

Для поддержания комфортных условий в помещении, необходимо искусственное добавление воды или водяного пара в окружающий воздух — для этого и необходим увлажнитель воздуха.

Комфортная относительная влажность для человека «45-65%»; в профилактических и лечебных целях «40-55%»; для мебели, музыкальных инструментов и библиотек рекомендуется поддерживать относительную влажность воздуха «40-60%».

- Последовательно прикасаясь/нажимая кнопку (15) «» вы можете установить желаемый уровень относительной влажности в помещении в диапазоне от 40% до 80%, который будет отображаться



цифровыми символами (22), при этом в строке режимов работы (19) загорится символ «».

- При достижении установленного уровня влажности увлажнитель выключится, при уменьшении уровня влажности воздуха увлажнитель — включится.
- Для отключения режима поддержания установленной влажности прикасайтесь/нажимайте кнопку (15) «» до тех пор, пока не отобразятся мигающие символы «- -» (22).

### КНОПКА ИНТЕНСИВНОСТИ ВЫХОДА «ПАРА» (16)

- Последовательно прикасаясь/нажимая кнопку (16) «», вы можете выбрать интенсивность выхода «пара», интенсивность выхода «пара» отображается символами (20) в следующей последовательности: — средняя интенсивность — низкая интенсивность — высокая интенсивность — средняя интенсивность.





### КНОПКА УСТАНОВКИ ВРЕМЕНИ РАБОТЫ ТАЙМЕРА (17)

- Последовательно прикасаясь/нажимая кнопку (17) «», вы можете установить время работы таймера в диапазоне от 1 до 12 часов с шагом 1 час, что будет отображаться цифровыми символами (20) и символом «» в строке режимов работы (19).





- По прошествии установленного времени работы, Ультразвуковой увлажнитель выключится.
- Для отключения таймера прикасайтесь/нажимайте кнопку (16) «» пока не отобразятся цифровые символы температуры в помещении (21).

#### КНОПКА ВКЛЮЧЕНИЯ/ВЫКЛЮЧЕНИЯ «НОЧНОГО» РЕЖИМА (18)

- После прикосновения/нажатия кнопки (18) «», увлажнитель перейдёт в «ночной» режим работы: символы (20, 21, 22) погаснут, в строке режимов работы (19) будут отображаться символы включения в сеть «» и ночного режима работы «».
- Для выключения «ночного» режима прикоснитесь/нажмите кнопку (18) «» ещё раз.

#### ИНДИКАЦИЯ НЕДОСТАТОЧНОГО КОЛИЧЕСТВА ВОДЫ

- Когда в резервуаре (2) закончится вода, устройство отключится, будут звучать звуковые сигналы, и в строке режимов работы (19) будет мигать символ «».
- Выключите устройство кнопкой (6) «», снимите сопло (1) и резервуар (2). Заполните резервуар (2) водой. Установите на корпус (7) заполненный резервуар (2), а затем — сопло (1).
- Включите устройство для дальнейшей эксплуатации.

#### УХОД И ЧИСТКА

##### ПРЕДУПРЕЖДЕНИЕ!

Всегда выключайте увлажнитель и отключайте его от сети перед обслуживанием или чисткой.

- Жесткая вода вызывает появление минеральных отложений в рабочей камере (6), на «распылителе» и в резервуаре для воды (2), минеральные отложения приводят к ухудшению эффективности работы увлажнителя воздуха.
- Рекомендуется еженедельно очищать рабочую камеру (6), «распылитель» и менять воду в резервуаре (2).
- Если вы не будете использовать Ультразвуковой увлажнитель в течение длительного времени:
  - слейте воду из резервуара (2) и рабочей камеры (6)
  - промойте и очистите рабочую камеру (6) и «распылитель»
  - промойте резервуар (2)
  - тщательно просушите и уберите устройство на хранение.

#### ЕЖЕНЕДЕЛЬНЫЙ УХОД

- Раз в неделю промывайте резервуар для воды (2), рабочую камеру (6) и «распылитель» тёплой водой с нейтральным моющим средством, после этого тщательно сполосните водой.

- Перед чисткой рабочей камеры (6) снимите защитную крышку нагревательного элемента (5).
- Капните несколько капель очищающего средства на «распылитель» и подождите несколько минут. Используя щеточку, удалите налет с поверхности «распылителя».
- **Примечание:** — для очистки рабочей камеры (6) и «распылителя» можно использовать средство для удаления накипи в электрических чайниках, строго придерживаясь инструкции к этому средству.
- Снимите решётку (9), очистите фильтр от пыли, установите фильтр и решётку (9) на место.
- Протрите корпус (7) слегка влажной тканью, после чего протрите корпус (7) насухо.
- Запрещается погружать корпус (7), сетевой шнур и вилку сетевого шнура в воду или любые другие жидкости. Не допускайте попадания жидкости внутрь корпуса (7).
- Запрещается использовать для чистки поверхности корпуса (7) и резервуара для воды (2) растворители или абразивные чистящие средства.

#### ХРАНЕНИЕ

- Прежде, чем убрать Ультразвуковой увлажнитель на хранение, проведите чистку увлажнителя, убедитесь, что детали увлажнителя сухие, уберите увлажнитель в заводскую упаковку.

- Не храните устройство с остатками воды в резервуаре (2) и в рабочей камере (6).
- Храните увлажнитель в сухом, прохладном месте, недоступном для детей и людей с ограниченными возможностями.

#### ВОЗМОЖНЫЕ НЕИСПРАВНОСТИ И СПОСОБЫ ИХ УСТРАНЕНИЯ

Неисправность	Возможные причины	Устранение неисправностей
Не светится индикатор, нет выхода «пара».	Отсутствует напряжение или неисправна электрическая розетка.	Включите устройство в сеть. Включите в электрическую розетку другое, заведомо исправное устройство, чтобы убедиться в работоспособности розетки.
Индикатор светится красным цветом, нет выхода «пара».	В резервуаре нет воды.	Налейте воду в резервуар.
Выходящий «пар» имеет посторонний запах.	Первое использование устройства.	Слейте воду из резервуара и оставьте его открытым на несколько часов в прохладном месте.
	Вода давно не менялась в резервуаре.	Отключите устройство от сети, снимите резервуар, слейте воду, промойте резервуар и залейте чистую воду.

Малая интенсивность выхода «пара»	Минеральные отложения на «распылителе».	Отключите устройство от сети и произведите чистку «распылителя».
-----------------------------------	---	--

## КОМПЛЕКТ ПОСТАВКИ

1. Увлажнитель в сборе — 1 шт.
2. Пульт дистанционного управления — 1 шт.
3. Инструкция — 1 шт.

## ТЕХНИЧЕСКИЕ ХАРАКТЕРИСТИКИ

- Электропитание: 220-240 В, ~50-60 Гц
- Номинальная потребляемая мощность: 40 Вт
- Емкость резервуара для воды: 4,5 л
- Расход воды: ≥ 350 мл/ч
- Площадь увлажнения: до 25 кв.м
- Ресурс фильтра: 3000 л

## УТИЛИЗАЦИЯ



Чтобы предотвратить возможный вред окружающей среде или здоровью людей от неконтролируемой утилизации отходов, после окончания срока службы устройства или элементов питания (если входят в комплект), не выбрасывайте их вместе с обычными бытовыми отходами, передайте прибор и элементы питания в специализированные пункты для дальнейшей утилизации.

Отходы, образующиеся при утилизации изделий, подлежат обязательному сбору с последующей утилизацией в установленном порядке.

Для получения дополнительной информации об утилизации данного продукта обратитесь в местный муниципалитет, службу утилизации бытовых отходов или в магазин, где Вы приобрели данный продукт.

Производитель сохраняет за собой право изменять дизайн, конструкцию и технические характеристики, не влияющие на общие принципы работы устройства, без предварительного уведомления.

**Срок службы устройства — 3 года**

**Дата производства указана в серийном номере.**

**В случае обнаружения каких-либо неисправностей срочно необходимо обратиться в авторизованный сервисный центр.**

## УЛЬТРАДЫБЫСТЫҚ ЫЛҒАЛДАҒЫШ BR4703

**Сәуле шығарғыштың жоғары жиіліктегі тербелістері суды 1-ден 5 микронға дейінгі мөлшерлі кішкене бөлшектерге бөледі, ауаның салыстырмалы ылғалдылығын арттырып, суық су «буы» қоршаған ауамен жақсы араласады.**

Үй-жайлардағы ауаның салыстырмалы ылғалдылығының қолайлы деңгейі 40% — дан 60% — ға дейін болуы тиіс. Үй-жайлардағы ылғалдылықтың жетіспеушілігі, әсіресе жылу беру мерзімінде, адамның денсаулығына, үй жануарларына, өсімдіктерге және жиһаз заттарына өзінің кері әсерін тигізеді.

### СИПАТТАМАСЫ

1. «Бу» шығысының қос шүмегі
2. Суға арналған сұйыққойма
3. Су құюға арналған тесік
4. Суға арналған суқойманың қақпағы
5. Қыздыратын элементтің қорғаныс қақпағы
6. «Шашыратқышы» және суқойманың көмескі жарығы бар жұмыс камерасы
7. Корпусы
8. Қош иісті майларға арналған сыйымдылық
9. Ауа жинағыштың торы/әуелік сүзгіш
10. Басқару панелі
11. Дистанциондық басқару пульті
12. Қоректендіру элементінің ұстағышы

**Басқару панелінің (10) және басқару пультінің (11) түймелері**

13. Іске қосу/сөндіру түймесі « ⏻ »
14. Суды қыздыру тәртібін қосу/өшіру түймесі « ☹ »
15. Үй-жайдағы салыстырмалы ылғалдылықты орнату түймесі « ⏪ »
16. «Бу» шығу қарқындылығын орнату түймесі « :: »
17. Таймердің жұмыс уақытын белгілеу түймесі « ⌚ »
18. «Түнгі» тәртіпті іске қосу/сөндіру түймесі « 🌙 »
19. Жұмыс тәртіптері белгілерінің жолы
20. «Бу» шығарудың қарқындылық белгілері
21. Температураның/таймер жұмысы уақытының сандық белгілері
22. Үй-жайдағы салыстырмалы ылғалдылықтың сандық белгілері

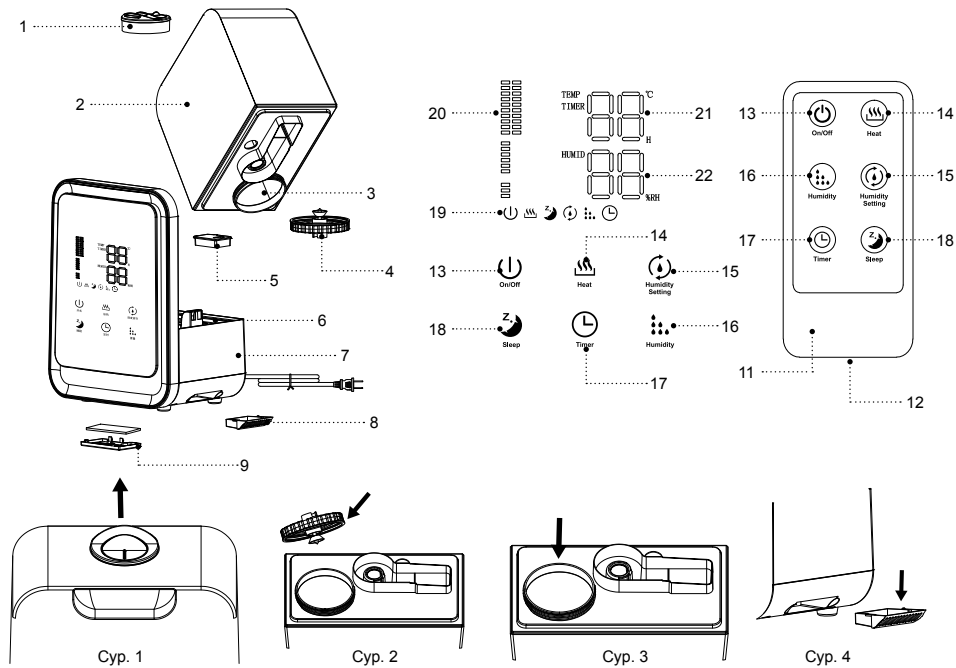

## ҚАУІПСІЗДІК ШАРАЛАРЫ ЖӘНЕ ПАЙДАЛА- НУҒА БЕРУ ЖӨНІНДЕГІ НҰСҚАУЛЫҚ

Құралды пайдалану алдында пайдалануға беру жөніндегі нұсқаулықпен мұқият танысыңыз, оқығаннан кейін оны болашақта пайдалану үшін сақтап қойыңыз.

- Құралды осы нұсқаулықта баяндалғандай оның тікелей мақсаты бойынша ғана пайдаланыңыз.
- Құралды дұрыс емес қолдану оның бұзылуына, пайдаланушыға немесе оның мүлкіне зиян келтіруге әкеп соғуы мүмкін және кепілдік жағдайы болып табылмайды.
- Заттаңбада көрсетілген құралдың жұмыс кернеуі электр желісінің кернеуіне сәйкес екеніне көз жеткізіңіз.
- Ауа ылғалдағышты тегіс, құрғақ және ылғалға төзімді бетке орналастырыңыз және пайдаланыңыз. Қабырғаға, жиһаздың және интерьердің басқа заттарына дейінгі қашықтық 30 см кем болмауы керек.
- Ауа ылғалдағышты компьютерге немесе сезімтал электрондық жабдыққа жақын жерде орналастыруға болмайды.
- Құралды ұзын талшықты еден төсеніштеріне орнатуға болмайды.
- Ауа ылғалдағышты үй-жайдан тыс жерде пайдалануға тыйым салынады.
- Найзағай кезінде құралды пайдалануға кеңес берілмейді.

- Құралды соққыдан, құлаудан, дірілден және басқа да механикалық әсерлерден сақтаңыз.
- Желіге қосылған құралды қараусыз қалдырмаңыз.
- Құралды жылу көздерінің, жылыту аспаптарының немесе ашық оттың тікелей жанында пайдаланбаңыз.
- Құралды аэрозольдар пайдаланылатын немесе тозандататын жерлерде, сондай-ақ тез тұтанатын сұйықтықтарға жақын жерлерде пайдалануға тыйым салынады.
- Құралды ас үй раковинасына жақын, жуынатын бөлмеде, бассейндер немесе басқа да су толтырылған сыйымдылықтарға жақын жерде пайдаланбаңыз.
- Егер құрал суға құлап кетсе, дереу желілік баудың айырын электр розеткасынан суырыңыз, осыдан кейін ғана құралды судан алуға болады.
- Желілік баудың ыстық беттерге және жиһаздың өткір жиектеріне тиюіне жол бермеңіз.
- Құралды пайдаланып болғаннан кейін немесе тазалау алдында электр желісінен ажыратыңыз. Құралды электр желісінен ажыратқан кезде тек желілік баудың айырынан ұстаңыз және оны электр розеткасынан абайлап шығарыңыз, желілік баудан тартпаңыз — бұл оның зақымдануына әкеліп, қысқа тұйықталуын тудыруы мүмкін.
- Құралдың корпусын, желік сымды немесе желілік сым айырын су қолмен ұстамаңыз.
- Жеткізілім жинағына кіретін шешілмелі бөлшектерді ғана пайдаланыңыз.

- Суға арналған тұрмыстық сүзгіштерден тазартудан өткен су құбыры суын, дистилляцияланған немесе қайнаған суды пайдаланыңыз, пайдаланылатын судың температурасы +40°C аспауы керек.
- Газдалған немесе ластанған суды пайдаланбаңыз, суқоймаға кез-келген парфюмерлік қоспаларды қосуға тыйым салынады.
- Құралды суға арналған суқоймасыз және суқоймада су болмаған жағдайда қоспаңыз.
- Суқоймада су біткеннен соң, бірден ауа ылғалдағышты өшіріңіз.
- Суға арналған суқойманы шығарар алдында құралды электр желісінен ажыратыңыз.
- Ауа ылғалдағыш жұмыс істеп тұрған кезде оның үстін жаппаңыз.
- Құрал корпусындағы саңылауларды жаппаңыз және оларға бөтен заттардың түсуіне жол бермеңіз.
- Ауа ылғалдағышты, желілік бауды немесе желілік баудың айырыын суға немесе басқа кез-келген сұйықтықтарға салуға болмайды.
- Құрал жұмыс істеп тұрған кезде оны жылжытуға немесе еңкейтуге тыйым салынады, сондай-ақ суға арналған суқойманы шешіп алуға тыйым салынады.
- Тазалау кезінде немесе егер сіз ауа ылғалдағышты пайдаланбасаңыз құралды сөндіріңіз және оны желіден ажыратыңыз, суқоймадан және жұмыс камерасынан суды төгіңіз.

- Құралды басқа жерге ауыстырудың алдында оны электр желісінен ажыратыңыз, құралды тасымалдаған кезде абайлық сақтаңыз және оны екі қолыңызбен корпусынан ұстаңыз.
- Құралды тұрақты түрде тазалап тұрыңыз.
- Егер сіз ұзақ уақыт бойы дистанциондық басқару пультын пайдаланбайтын болсаңыз, батареялық бөліктен қуаттандыру элементін шығару қажет.
- Қуаттандыру элементін орнатқан кезде белгілеуге сәйкес қарама-қайшылықты қатаң сақтаңыз.
- Қуаттандыру элементін уақытылы ауыстырып отырыңыз.
- Балалардың қауіпсіздігі үшін орама ретінде пайдаланылатын полиэтилен пакеттерді қараусыз қалдырмаңыз.

#### НАЗАР АУДАРЫҢЫЗ!

Балаларға полиэтилен пакеттерімен немесе қаптама үлдірімен ойнауға рұқсат етпеңіз. **Тұншығу қаупі бар!**

- Құрал балалардың пайдалануына арналмаған.
- Құралдың ойыншық ретінде пайдалануына жол бермеу үшін балаларды қадағалаңыз.
- Құрал жұмыс істеген кезде балаларға жұмыс бетіне, құралдың корпусына, желілік бауға немесе желілік баудың айырына жақындауына рұқсат бермеңіз.
- Егер жұмыс істеп тұрған құралдың маңында балалар немесе мүмкіндіктері шектеулі адамдар

жүрген болса, онда ерекше мұқият болыңыз.

- Жұмыс істеу уақытында және жұмыс циклдері арасындағы үзілістерде құралды балалардың қолы жетпейтін жерде орналастырыңыз.
- Дене, жүйке немесе сана мүмкіндіктері төмендетілген тұлғалардың (балаларды қоса) немесе оларда тәжірибесі немесе білімі болмаса, егер олар бақыланбаса немесе олардың қауіпсіздігі үшін жауап беретін тұлғамен аспапты пайдалану туралы нұсқаулықтар берілген болмаса, аспап олардың пайдалануына арналмаған.
- Желілік баудың бүтіндігін жүйелі түрде тексеріп отырыңыз.
- Желілік бау зақымдалған болса, қауіпті жағдайды болдырмау үшін оны өндіруші, сервистік қызмет немесе баламалы білікті маман ауыстыруы керек.
- Құралды өздігіңізден жөндеуге тыйым салынады. Құралды өздігіңізден бөлшектемеңіз, кез-келген ақаулық пайда болған кезде, сондай-ақ құрал құлағаннан кейін оны электр желісінен ажыратыңыз және сервистік орталыққа хабарласыңыз.
- Құралдың зақымдалуына жол бермеу үшін тек зауыттық қаптамасының ішінде тасымалдаңыз.
- Құралды салқын және құрғақ жерде, балалардың және мүмкіндігі шектеулі адамдардың қол жетпейтін жерде сақтаңыз.

#### ҚҰРАЛ ТЕК ТҰРМЫСТЫҚ ПАЙДАЛАНУҒА АРНАЛҒАН

#### АЛҒАШ РЕТ ПАЙДАЛАНУ АЛДЫНДА

Құралды кері температурада тасымалдағаннан немесе сақтағаннан кейін оны қаптамадан шығарыңыз және пайдаланудың алдында 3 сағат күтіңіз.

- Ылғалдағышты үй-жайдағы +10°C бастап +40°C дейінгі температурада және
- 80% салыстырмалық ауа ылғалдылығында пайдаланыңыз.
- Құралды қаптамадан шығарыңыз және барлық қаптама материалдарын жойыңыз.
- Зауыт қаптамасын сақтаңыз.
- Жиынтығын тексеріңіз.
- Қауіпсіздік шаралары мен пайдалануға беру жөніндегі нұсқаулармен танысыңыз.
- Құралды зақымдану белгілері бар-жоғына тексеріп шығыңыз, зақымдану белгілері бар болған жағдайда оны желіге қоспаңыз.
- Құралдың қуаттандыру кернеуінің көрсетілген параметрлері электр желісінің параметрлеріне сәйкес келетініне көз жеткізіңіз.

#### ДИСТАНЦИОНДЫҚ БАСҚАРУ ПУЛЬТІ (ДБП) (11)

##### НАЗАР АУДАРЫҢЫЗ!

Дистанциондық басқару пультіңде қуаттандыратын литий элементі орнатылған. Қуаттандыратын

литий элементінің баланың өңешіне түсуіне жол бермеңіз. **Егер бала қуаттандыру элементін жұтып қойса, дереу дәрігерге хабарласыңыз.**

- Бекітістің оң жақ жағын басыңыз, қуаттандыратын элементтің ұстағышын (12) шығарыңыз, қатаң түрде қарама-қайшылықты сақтай отырып, CR2025 қуаттандыратын элементін орнатыңыз.
- Қуаттандыратын элементтің ұстағышын (12) орнына орнатыңыз.
- **Ескертпе:** —ДБП батареялық бөлігінде оқшаулайтын төсеніш бар болған кезде, төсенішті алып тастаңыз.

#### ҚУАТТАНДЫРУ ЭЛЕМЕНТТІН АУЫСТЫРУ

- Қуаттандыру элементін ұстағышты (12) шығарыңыз, ескі қуаттандыру элементін алып тастаңыз, қарама-қайшылықты қатаң сақтай отырып, ДБП (11) жаңа CR2025 қуаттандыру элементін (12) орнатыңыз.

#### АУА ЫЛҒАЛДАҒЫШТЫ ПАЙДАЛАНУ

- **Ескертпе:**
  - басқару панеліндегі (10) жұмыс тәртіптерінің түймелері сенсорлы, қажетті жұмыс тәртібін іске қосу үшін түймеге қол тигізу жеткілікті.
  - әрбір түймені тұрту дыбыстық белгімен сүйемелденеді.

- ылғалдылық деңгейінің көрсеткіштері (22) мен температура көрсеткіштері (21) басқа гигрометр мен термометрдің көрсеткіштерінен біршама өзгеше болуы мүмкін.
- қатысты ылғалдылық деңгейінің көрсеткіштері үй-жайдағы ауаның температурасына байланысты, өтпе жел немесе басқа әуелік ағындар үй-жайдағы қатысты ылғалдылық пен ауа температурасына әжептеуір әсер ете алады.
- Шүмекті (1) шешіңіз (1-сур.).
- Суқойманың (2) қолсабынан ұстаңыз және оны корпусан (7) шешіңіз.
- Суқойманы (2) аударып, қақпақты (4) сағат тіліне қарсы бағытта бұрай отырып, бұрап шешіп алыңыз (2-сур.).
- Суқоймаға (2) судың қажетті көлемін толтырып (3-сур.), қақпақты (4) су құятын тесікке (3) жабыңыз және сағат тілі бойынша бұрап, оны бұрама бойынша бекітіңіз.
- Корпусқа (7) су толтырылған суқойманы (2) орнатып, шүмекті (1) орнына орнатыңыз.
- Жұмыс камерасы (6) суға толғанға дейін біраз уақыт күтіңіз.
- Егер хош иістендіру функциясын пайдаланғыңыз келсе, контейнерді (8) шығарыңыз. Суда еритін хош иісті майдың бірнеше тамшысын тамшылаңыз және контейнерді (8) орнына орнатыңыз (4-сур.).

- **Ескертпе:**
  - суға еритін қош иісті майларды ғана пайдаланыңыз.
  - егер қош иістендіру функциясын пайдалануды жоспарлаған болсаңыз, онда контейнерді (8) шығарып, жуыңыз, артынан контейнерді (8) орнына орнатыңыз.
- Желілік бау айырын электрлік розеткаға салыңыз, дыбыстық белгі шығады, жұмыс тәртіптері белгілерінің жолында (19) желіге қосудың « $\cup$ » белгісі беріледі.
- Түймені (13) « $\cup$ » басып, құралды қосыңыз. Дыбыстық белгі беріледі, дисплейде келесі таңбалар: «бу» шығару қарқындылығының белгілері (20), үй-жайдағы температура көрсеткіштері (21), қатысты температура көрсеткіштері (22) беріледі және суға арналған суқойманың (2) көмескі жарығы жанады. Ылғалдағыш «будың» максималдық шығу қарқындылығында жұмыс істей бастайды.
- Шүмекті (1) бұрай отырып, «бу» шығарудың бағыттарын әртүрлі бағытқа бағыттай аласыз.
- Жұмысты аяқтау үшін (13) түймесін « $\cup$ » қайтадан басыңыз, белгілер өшеді, жұмыс тәртіптері белгілерінің жолындағы (19) желіге қосу белгісі « $\cup$ » өшпейді.
- Желілік сым айырын электрлік розеткадан ажыратыңыз.

#### БАСҚАРУ ПАНЕЛІНІҢ (10) ДИСТАНЦИОНДЫҚ БАСҚАРУ ПУЛЬТІ (11) ТҮЙМЕЛЕРІ

- **Ескертпе:** — басқару панелі (10) мен ДБП (11) түймелерінің функциялары ұқсас.

#### ҚОСУ/ӨШІРУ ТҮЙМЕСІ (13)

- Ылғалдағышты қосу/өшіру үшін (13) « $\cup$ » түймеге (ДБ пультінде) қол тигізіңіз, ылғалдағышты өшіру үшін тағы да (13) түймеге « $\cup$ » қол тигізіңіз.

#### СУДЫ ҚЫЗДЫРУ ТӘРТІБІН ҚОСУ/ӨШІРУ ТҮЙМЕСІ (14).

- Суды қыздыру тәртібін қосу үшін (14) түймені « $\cup$ » басыңыз, осы кезде жұмыстар тәртібі жолында (19) « $\cup$ » белгісі жанады. Суды қыздыру тәртібін өшіру үшін « $\cup$ » түймесін (14) басыңыз, жұмыс тәртібі жолында (19) « $\cup$ » суды қыздыру белгісі өшеді.

#### ҮЙ-ЖАЙДАҒЫ САЛЫСТЫРМАЛЫҚ ЫЛҒАЛДЫЛЫҚТЫ ОРНАТУ ТҮЙМЕСІ (15)

Қатысты ылғалдылық — бұл ауадағы су буының массалық үлесінің осы температурадағы максималдық ықтимал су буына қатынасы, қатысты ылғалдылық пайызбен өлшенеді және белгіленеді, мысалы, «45%».

Атмосфералық ауада үнемі су буы бар, оның пайызы метрологиялық жағдайларға байланысты, неғұрлым температура жоғары болса, соншалықты ауа су буын

ұстап қалады. Суық ауа қыс мезгілінде қолайлы температураға дейін қызған кезде, су буының қатысты пайызы төмендейді, бұл сол қатысты ылғалдылық болып табылады.

Үй-жайда қолайлы жағдайды қолдап отыру үшін суды ауаға жасанды түрде қосу немесе қоршаған ортаға су буын қосу қажет — ол үшін ауаны ылғалдағыш қажет.

Адам үшін қолайлы салыстырмалы ылғалдылық «45-65%»; алдын алу және емдік мақсаттарда «40-55%»; жиһаздар, музыкалық аспаптар мен кітапханалар үшін 40-60% салыстырмалы ылғалдылықты сақтау ұсынылады.

- Түймені (15) «☺» жүйелі түрде баса/қол тигізе отырып, үй-жайдағы қатысты ылғалдылықтың 40% бастап 80% дейінгі диапазондағы қажетті деңгейін орната аласыз, ол сандық белгілермен (22) беріледі, осы кезде жұмыстар тәртібінің жолында (19) «☺» жанады.
- Белгіленген ылғалдылық деңгейіне жеткенде ылғалдағыш сөнеді, ауаның салыстырмалық ылғалдылығының деңгейі азайғанда ылғалдағыш іске қосылады.
- Орнатылған ылғалдылықтың тәртібін өшіру үшін (15) түймесін «☺» жанып өшетін белгілер «- -» (22) берілгенге дейін басыңыз.

### «БУДЫҢ» (16) ҚАРҚЫНДЫ ШЫҒУ ТҮЙМЕСІ

- Түймені (16) «☺» жүйелі түрде баса отырып, «будың», қарқынды шығуын таңдай аласыз, «будың» қарқынды шығуы (20) келесі белгілермен көрсетіледі: — орташа қарқындылық — төмен қарқындылық — жоғары қарқындылық — орташа қарқындылық.

### ТАЙМЕРДІҢ ЖҰМЫС УАҚЫТЫН БЕЛГІЛЕУ ТҮЙМЕСІ (17)

- «☺» түймесін (17) жүйелі түрде баса отырып, сіз сағатына 1 қадам арқылы таймер уақытын 1 бастап 12 сағатқа дейінгі диапазонда белгілей аласыз, ол жұмыс тәртіптерінің жолында (19) сандық таңбалармен (20) және «☺» таңбасымен беріледі.
- Жұмыстың белгіленген уақыт өткеннен кейін ауа ылғалдағыш өшеді.
- Таймерді өшіру үшін үй-жайдағы температураның сандық белгілері (21) берілгенге дейін (16) түймені «☺» басыңыз/қол тигізіңіз.

### «ТҮНГІ» ТӘРТІПТІ ІСКЕ ҚОСУ/СӨНДІРУ ТҮЙМЕСІ (18)

- Түймеге (18) «☺» қол тигеннен/басқаннан кейін ылғалдағыш жұмыстың «түнгі» тәртібіне ауысады: белгілер (20, 21, 22) өшеді, жұмыс тәртіптерінің жолында (19) желіге қосу «☺» және жұмыстың түнгі тәртібінің белгілері «☺» беріледі.
- «Түнгі» тәртіпті өшіру үшін түймеге (18) «☺» тағы да қол тигізіңіз/басыңыз.

### СУ КӨЛЕМІ ЖЕТІСПЕУІНІҢ КӨРСЕТІЛІМІ

- Суқоймада (2) су біткен кезде құрал өшеді, дыбыстық дабылдар беріледі, жұмыс тәртіптері (19) жолында қызыл түс жанады және «☺» таңбасы жанып-өшеді.
- Құралды (13) түймемен «☺» өшіріңіз. шүмек (1) пен суқойманы (2) шешіңіз. Суқоймаға (2) су толтырыңыз. Алдымен толтырылыған сауытты (7), содан кейін — шүмекті (1) орнына орнатыңыз.
- Ары қарай пайдалану үшін құралды қосыңыз.

### ТАЗАЛАУ ЖӘНЕ КҮТІМ

#### САҚТАНДЫРУ

Ылғалдағышты тазалау немесе оған қызмет көрсету алдында үнемі сөндіріп отырыңыз.

- Кермек су жұмыс камерасында (6), «тозаңдатқышта» және суға арналған суқоймада (2) минералды шөгінділердің пайда болуын ту-

дырады, минералды шөгінділер ауа ылғалдағыш жұмысы тиімділігінің нашарлауына алып келеді.

- Апта сайын жұмыс камерасын (6), «тозаңдатқышты» тазарту және су қоймадағы (2) суды ауыстыру ұсынылады.
- Егер сіз ұзақ уақыт бойы ауа ылғалдағышты пайдаланбасаңыз:

- суқоймадан (2) және жұмыс камерасынан (6) суды төгіңіз
- жұмыс камерасы (6) және «тозаңдатқышты» жуыңыз және тазартыңыз
- суқойманы (2) жуыңыз
- ылғалдағышты мұқият кептіріңіз және сақтауға алып қойыңыз.

#### АПТА САЙЫНҒЫ КҮТІМ

- Аптасына бір рет суға арналған суқойманы (2), жұмыс камерасын (6) және «тозаңдатқышты» бейтарап жуу құралы бар жылы сумен жуыңыз, содан кейін сумен мұқият шайыңыз.
- Жұмыс камерасын (6) тазалаудың алдында қыздыратын элементтің қорғаныс қақпағын (5) шешіңіз.
- Тазалау құралының бірнеше тамшысын «тозаңдатқышқа» тамшылап, бірнеше минут күтіңіз. Қылшақты пайдаланып, «тозаңдатқыштың» бетіндегі өңезді жойыңыз.
- **Ескертпе:** — жұмыс камерасын (6) және «тозаңдатқышты» тазалау үшін электр шайнектегі қақты кетіретін құралды қолдануға болады, сол құралға арналған нұсқаулықты қатаң сақтау керек.
- Торды (9) шешіп алыңыз, сүзгіні шаңнан тазалаңыз, сүзгі мен торды (9) орнына орнатыңыз.
- Корпусты (7) жұмсақ, сәл дымқыл матамен сүртіңіз, содан кейін корпусты (7) құрғатып сүртіңіз.

- Корпусты (7), желілік бауды және желілік бау айырын суға немесе кез-келген басқа сұйықтықтарға салуға тыйым салынады. Корпустың (7) ішіне сұйықтық тиюіне жол бермеңіз.
- Корпус бетін (7) пен суға арналған суқойманы (2) тазалау үшін еріткіштерді немесе абразивті тазарту құралдарын қолдануға тыйым салынады.

### САҚТАУ

- Ауаны ылғалдағышты сақтауға алып қоярдан бұрын ылғалдағышты тазалаңыз, ылғалдағыштың бөлшектері құрғақ екеніне көз жеткізіңіз, ылғалдағышты зауыттық қаптамаға салып алып қойыңыз.
- Құралды суқоймада (2) және жұмыс камерасында (6) су қалдығын қалдырып сақтамаңыз.
- Ылғалдағышты құрғақ, салқын жерде, балалар мен мүмкіндігі шектеулі адамдардың
- мүмкіндіктері шектеулі адамдардың қолы жетпейтін жерде сақтаңыз.

### ЫҚТИМАЛ АҚАУЛАР ЖӘНЕ ОЛАРДЫ ЖОЮ ЖОЛДАРЫ

Олқылықтар	Ықтимал себептері	Ақаулықты жою
Индикатор жанбайды, «бу» шықпайды.	Қуаттандыру көзінің кернеуі жоқ немесе электр розеткасында ақау бар.	Құралды желіге қосыңыз. Электрлік розеткаға басқа жұмыс істейтін құралды қосып, оның жұмыс істейтінін тексеріп алыңыз.
Көрсеткіш қызыл түспен жанып тұр, «будың» шығуы жоқ.	Суқоймада су жоқ.	Суқоймаға су құйыңыз.
Шығатын "будың" бөтен иісі бар.	Құралды алғаш рет қолдану.	Суқоймадан суды төгіңіз және оны салқын жерде бірнеше сағатқа ашық қалдырыңыз.
	Су суқоймада көп уақыттан бері ауыстырылған жоқ.	Құралды желіден ажыратыңыз, суқойманы шешіп алыңыз, суды төгіңіз, суқойманы жуыңыз және таза су құйыңыз.
«Бу» шығуының шағын қарқындылығы	«То-заңдатқыштағы» минералды шөгінділер.	Құралды желіден ажыратыңыз және шашышатқышты тазалауды жүзеге асырыңыз.

### ЖЕТКІЗІЛІМ ЖИЫНТЫҒЫ

1. Жинақтағы ылғалдағыш — 1 дана.
2. Дистанциондық басқару пульты — 1 дана.
3. Нұсқаулық — 1 дана.

### ТЕХНИКАЛЫҚ СИПАТТАМАЛАРЫ

- Электр қуаттандыруы: 220-240 В, ~50-60 Гц
- Номиналдық тұтыну қуаттылығы: 40 Вт
- Суға арналған суқойманың сыйымдылығы: 4.5 л
- Су шығыны: ≥ 350 мл/сағ
- Ылғалдату ауданы: 25 шаршы.м-ге дейін
- Сүзгі ресурсы: 3000 л

### ПАЙДАҒА АСЫРУ



Қалдықтардың бақыланбай пайдаға асыруынан қоршаған ортаға немесе адамдардың денсаулығына зиян келтірмеу үшін құрылғының немесе қуаттандыру элементтерінің (егер жиынтыққа кірсе) қызмет ету мерзімі аяқталғаннан кейін оларды әдеттегі тұрмыстық қалдықтармен бірге тастамаңыз, аспапты және қуаттандыру элементтерін одан әрі пайдаға асыру үшін арнайы орындарға жіберіңіз.

Бұйымдарды пайдаға асыру кезінде пайда болатын қалдықтар белгіленген тәртіп бойынша келесі пайдаға асыру үшін міндетті жинауға жатады.

Берілген өнімді пайдаға асыру туралы қосымша ақпаратты алу үшін жергілікті муниципалитетке, тұрмыстық қалдықтарды пайдаға асыру қызметіне немесе берілген өнімді Сіз сатып алған дүкенге хабарласыңыз.

Өндіруші алдын-ала ескертусіз, құрылғының дизайнын, конструкциясы мен оның жалпы жұмыс ұстанымдарына әсер етпейтін техникалық сипаттамаларын өзгерту құқығын өзіне қалдырады.

**Құралдың қызмет көрсету мерзімі — 3 жыл**  
**Дайындалған күні сериялық нөмірде көрсетілген.**

**Қандай да бір ақаулықтар табылған жағдайда**  
**дереу авторландырылған сервистік орталыққа**  
**жүгіну керек.**

## УЛЬТРАГУКАВЫ ЎВІЛЬГАТНЯЛЬНІК BR4703

Высокашчынныя ваганні выпраменьвальніка пазбіваюць ваду на драбнюткія часціцы велічыней ад 1 да 5 мікрон, халодная вадзяная «пара» добра змешваецца з навакольным паветрам, павышаючы адносную вільготнасць паветра.

Камфортны ўзровень адноснай вільготнасці паветра ў памяшканнях павінен быць ад 40% да 60%. Недатковая вільготнасць паветра ў памяшканнях, асабліва ў ацяпляльны сезон, адмоўна сказваецца на здароўі чалавека, хатніх жывёл, раслінах і прадметах мэблі.

### АПІСАННЕ

1. Падвоенае сопла выйсця «пары»
2. Рэзервуар для вады
3. Адтуліна для заліўкі вады
4. Вечка рэзервуара для вады
5. Ахоўнае вечка награвальнага элемента
6. Працоўная камера з «распыляльнікам» і падсветкай рэзервуара
7. Корпус
8. Кантэйнер для ароматычных маслаў
9. Рашотка паветразаборніка/паветраны фільтр
10. Панэль кіравання
11. Пульт дыстанцыйнага кіравання
12. Трымальнік элемента сілкавання

### Кнопкі панэлі кіравання (10) і пульту кіравання (11)

13. Кнопка ўключэння/выключэння « $\cup$ »
14. Кнопка ўключэння/выключэння рэжыму падагрэву вады « $\text{H}_2\text{O}$ »
15. Кнопка ўсталёўкі адноснай вільготнасці ў памяшканні « $\text{H}$ »
16. Кнопка ўсталёўкі інтэнсіўнасці выйсця «пары» « $\text{H}$ »
17. Кнопка ўсталёўкі часу працы таймера « $\text{T}$ »
18. Кнопка ўключэння/выключэння «начнога» рэжыму « $\text{M}$ »
19. Радок сімвалаў рэжымаў працы
20. Сімвалы інтэнсіўнасці выйсця «пары»
21. Лічбавыя сімвалы тэмпературы/часу працы таймера
22. Лічбавыя сімвалы адноснай вільготнасці ў памяшканні

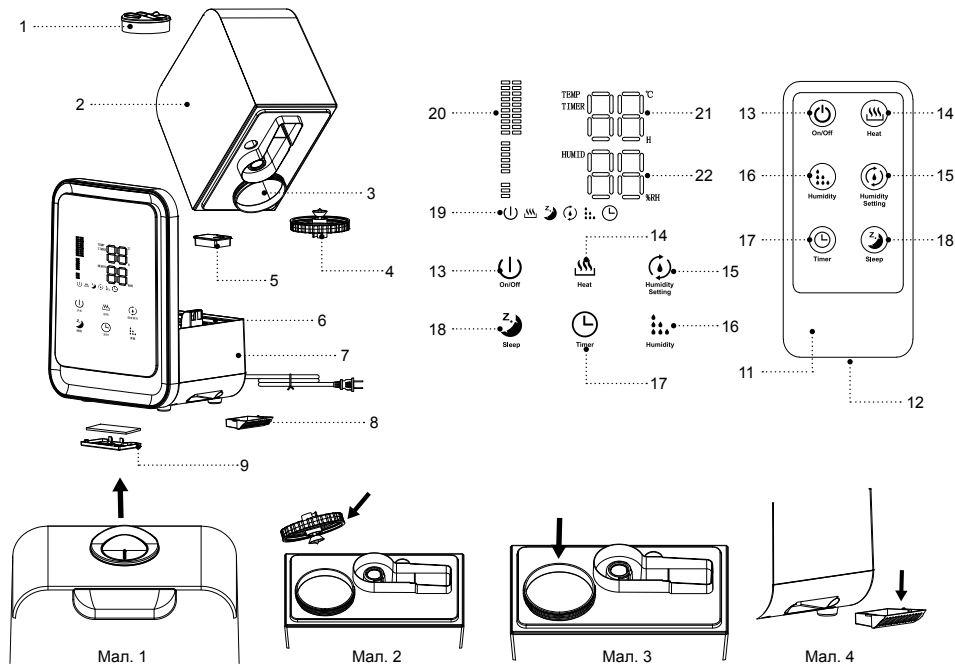



## МЕРЫ БЯСПЕКІ І РЭКАМЕНДАЦЫІ ПА ЭКСПЛУАТАЦЫІ

**Перад выкарыстаннем прылады ўважліва азнаёмцеся з кіраўніцтвам па эксплуатацыі, пасля чытання захавайце яго для выкарыстання ў будучыні.**

- Выкарыстоўвайце прыладу толькі па яе прамым прызначэнні, як вызначана ў дадзенай інструкцыі.
- Няправільнае выкарыстанне прылады можа прывесці да яе паломкі, прычынення шкоды карыстальніку ці яго маёмасці і не з'яўляецца гарантыйным выпадкам.
- Пераканайцеся, што працоўная напруга прылады, якая паказана на этыкетцы, адпавядае напруге электрасеткі.
- Усталёўвайце і выкарыстоўвайце ўвільгатняльнік паветра на роўнай, сухой і вільгацеўстойлівай паверхні. Адлегласць да сцен, іншых прадметаў мэблі і інтэр'еру павінна быць не меней 30 см.
- Не ўсталёўвайце ўвільгатняльнік паветра зблізку ад кампутараў ці адчувальнай электроннай тэхнікі.
- Не ўсталёўвайце прыладу на напольныя пакрыцці з доўгім ворсам.
- Забараняецца выкарыстоўваць увільгатняльнік паветра па-за памяшканнямі.
- Не рэкамендуецца выкарыстоўваць прыладу падчас навальніцы.
- Аберагайце прыладу ад удараў, падзенняў, вібрацый і іншых механічных уздзеянняў.

- Не пакідайце прыладу, якая ўключана ў сетку, без нагляду.
- Не выкарыстоўвайце прыладу ў непасрэднай блізкасці ад награвальных прылад, крыніц цяпла ці адкрытага полымя.
- Забараняецца выкарыстоўваць прыладу ў месцах, дзе выкарыстоўваюцца ці распыляюцца аэразолі, а таксама зблізку ад лёгкаўзгаральных вадкасцяў.
- Не выкарыстоўвайце прыладу зблізку ад кухоннай ракавіны, ў ваннах памяшканнях, каля басейнаў ці іншых ёмістасцяў, якія напоўнены вадой.
- Калі прылада ўпала ў ваду, неадкладна выміце вілку шнура сілкавання з электрычнай сеткі, і толькі пасля гэтага мажліва дастаць прыладу з вады.
- Не дапушчайце, каб шнур сілкавання дакранаўся да гарачых паверхняў і вострых кромак мэблі.
- Адключайце прыладу ад электрычнай сеткі пасля выкарыстання ці перад чысткай. Падчас адключэння прылады ад сеткі трымайцеся за вілку шнура сілкавання і акуратна вымайце яе з электрычнай разеткі, не цягніце за шнур сілкавання — гэта можа прывесці да яго пашкоджання і вызваць кароткае замыканне.
- Не дакранаўцеся да корпусу прылады, шнуру сілкавання і вілцы шнура сілкавання мокрымі рукамі.
- Выкарыстоўвайце толькі тыя здымныя дэталі кавамолкі, якія уваходзяць у камплект пастаўкі.

- Выкарыстоўвайце вадаправодную ваду, якая прайшла ачыстку побытавымі фільтрамі для вады, дыстыляваную ці кіпячоную ваду, тэмпература вады, якая выкарыстоўваецца, не павінна перавышаць +40°C.
- Не выкарыстоўвайце газаваную ці забруджаную ваду, забараняецца дадаваць у рэзервуар для вады любыя парфумерныя дадаткі.
- Не ўключайце прыладу без усталяванага рэзервуара для вады і пры адсутнасці вады ў рэзервуары.
- Адключайце ўвільгатняльнік паветра, як толькі ў рэзервуары скончыцца вада.
- Адключайце прыладу ад электрасеткі перад зняццем рэзервуара для вады.
- Не накрывайце ўвільгатняльнік паветра падчас яго працы.
- Не зачыняйце паветраныя адтуліны на корпусе прылады і не дапушчайце траплення ў іх старонніх прадметаў.
- Не апускайце ўвільгатняльнік паветра, сеткавы шнур або вілку шнура сілкавання ў ваду ці любыя іншыя вадкасці.
- Забараняецца падчас працы прылады перасоўваць ці нахіляць яе, таксама забараняецца знімаць рэзервуар для вады.
- Выключайце прыладу і адключайце яе ад сеткі, вылівайце ваду з рэзервуара і
- працоўнай камеры падчас чысткі ці калі вы не карыстаецеся ўвільгатняльнікам паветра.

- Перш чым перанесці прыладу ў іншае месца, адключыце яе ад электрасеткі, падчас пераноскі прылады будзьце асабліва асцярожныя і трымайце яе аберач за корпус.
- Рэгулярна здзяйсняйце чыстку прылады.
- Калі вы не будзеце карыстацца пультам дыстанцыйнага кіравання на працягу працяглага перыяду часу, неабходна выняць элемент сілкавання з батарэйнага адсека.
- Пры ўсталёўцы элемента сілкавання строга выконвайце палянасць у адпаведнасці з пазначэннямі.
- Своечасова замяняйце элемент сілкавання.
- З меркаванняў бяспекі дзяцей не пакідайце поліэтыленавыя пакеты, якія выкарыстоўваюцца ў якасці пакавання, без нагляду.

### УВАГА!

Не дазваляйце дзецям гуляць з поліэтыленавымі пакеатамі ці пакавальнай плёнкай. **Небяспека дудушша!**

- Прылада не прызначана для выкарыстання дзецьмі.
- Здзяйсняйце нагляд за дзецьмі каб не дапусціць выкарыстання прылады ў якасці цацкі.
- Не дазваляйце дзецям дакранацца да працоўнай паверхні, корпусу прылады, шнуру сілкавання ці вілцы шнура сілкавання падчас працы прылады.

- Будзьце асабліва ўважлівымі, калі зблізку ад прылады, якая працуе, знаходзяцца дзеці ці асобы з абмежаванымі мажлівасцямі.
- Падчас працы і ў перапынках паміж працоўнымі цыкламі трымайце прыладу ў месцах, недасягалых для дзяцей.
- Прылада не прызначана для выкарыстання асобамі (уключаючы дзяцей) з паніжанымі фізічнымі, псіхічнымі або разумовымі здольнасцямі або пры адсутнасці ў іх досведу і ведаў, калі яны не знаходзяцца пад кантролем або не праінструктаваны аб выкарыстанні прылады асобай, якая адказвае за іх бяспеку.
- Перакладчына правярайце цэласнасць шнура сілкавання.
- Пры пашкоджанні шнура сілкавання яго замену, у пазбяганне небяспекі, павінны праводзіць вытворца, сервісная служба ці падобны кваліфікаваны персанал.
- Забараняецца самастойна рамантаваць прыладу. Не разбірайце прыладу самастойна, пры ўзнікненні любых няспраўнасцяў, а таксама пасля падзення прылады выключыце яе з электрычнай разетки і звярніцеся ў сервісны цэнтр.
- У пазбяганне пашкоджанняў перавазіце прыладу ў завадскім пакаванні.
- Захоўвайце прыладу ў месцах, недаступных для дзяцей і людзей з абмежаванымі мажлівасцямі.

## ПРЫЛАДА ПРЫЗНАЧАНА ТОЛЬКІ ДЛЯ ПАБЫТА-ВАГА ВЫКАРЫСТАННЯ

### ПЕРАД ПЕРШЫМ ВЫКАРЫСТАННЕМ

Пасля транспартыроўкі ці захоўвання прылады пры адмоўнай тэмпературы, распакуйце яе і пачакайце 3 гадзіны перад выкарыстаннем.

- Выкарыстоўвайце ўвільгатняльнік пры тэмпературы ў памяшканні ад +10°C да +40°C і адноснай вільготнасці меней 80%.
- Распакуйце прыладу і выдаліце ўсе пакавальныя матэрыялы.
- Зберажыце завадское пакаванне.
- Праверце камплектацыю.
- Азнаёмцеся з мерамі бяспекі і рэкамендацыямі па эксплуатацыі.
- Аглядыце прыладу на наяўнасць пашкоджанняў, пры наяўнасці пашкоджанняў не ўключайце яе ў сетку.
- Пераканайцеся, што параметры напругі прылады адпавядаюць параметрам электрычнай сеткі.

### ПУЛЬТ ДЫСТАНЦЫЙНАГА КІРАВАННЯ (ПДК) (11)

#### УВАГА!

У пульце дыстанцыйнага кіравання выкарыстоўваецца літывевы элемент сілкавання. Не дапушчайце

траплення літывевага элемента сілкавання ў стрававод дзіцяці. **Калі дзіця праглынула элемент сілкавання, неадкладна звярніцеся да лекара.**

- Націсніце збоку на фіксатар, выміце трымальнік элемента сілкавання (12), усталюйце элемент сілкавання CR2025, строга выконваючы палярнасць.
- Усталюйце трымальнік элемента сілкавання (12) на месца.
- **Нататка:** — пры наяўнасці ізалявальнай пракладкі ў батарэйным адсеку ПДК, выміце пракладку.





### ЗАМЕНА ЭЛЕМЕНТА СІЛКАВАННЯ

- Выміце трымальнік элемента сілкавання (12), выміце стары элемент сілкавання, усталюйце новы элемент сілкавання CR2025, строга выконваючы палярнасць, усталюйце трымальнік элемента сілкавання (12) у пульт ПДК (11).

### ВЫКАРЫСТАННЕ ЎВІЛЬГАТНЯЛЬНІКА ПАВЕТРА

- **Нататкі:**
  - кнопкі рэжымаў працы на панэлі кіравання (10) сэнсарныя, для ўключэння неабходнага рэжыму працы дастаткова дакрануцца да кнопкі.
  - кожнае дакрананне да актыўнай кнопкі суправаджаецца гукавым сігналам.



- паказанні ўзроўня вільготнасці (22) і тэмпературы (21) могуць некалькі адрознівацца ад паказанняў іншага гігromетра і тэрмометра.
- паказанні ўзроўня адноснай вільготнасці залежаць ад тэмпературы паветра ў памяшканні, скразнякі ці іншыя паветраныя струмені могуць істотна ўплываць на паказанні адноснай вільготнасці і тэмпературы паветра ў памяшканні.
- Зніміце сопла (1) (мал. 1).
- Вазьміцеся за ручку рэзервуара для вады (2) і зніміце яго з корпуса (7).
- Перавярніце рэзервуар (2), адкруціце вечка (4), паварочваючы яго супраць гадзіннікавай стрэлкі (мал. 2).
- Напоўніце рэзервуар (2) неабходнай колькасцю вады (мал. 3, устаўце вечка (4) на залівальную адтуліну (3) і закруціце яго па разьбе, паварочваючы па гадзіннікавай стрэлцы.
- Усталюйце на корпус (7) напоўнены рэзервуар (2), усталюйце сопла (1).
- Пачакайце некаторы час, пакуль працоўная камера (6) запоўніцца вадой.
- Калі вы жадаеце выкарыстоўваць функцыю ароматызацыі, выміце кантэйнер для ароматычных маслаў (8). Капніце некалькі кропель вадарастральнага ароматычнага масла і ўсталюйце кантэйнер (8) на месца (мал. 4).

- **Нататкі:**
  - - выкарыстоўвайце толькі вадарастваральныя араматычныя масла.
  - - калі вы не плануеце выкарыстоўваць функцыю араматызацыі, выміце і прамыйце кантэйнер (8), усталяючы кантэйнер (8) на месца.
- Устаўце вільку шнура сілкавання ў электрычную разетку, прагучыць гукавы сігнал, у радку сімвалаў рэжымаў працы (19) адлюструецца знак уключэння ў сетку «».
- Уключыце прыладу, дакрануўшыся кнопкі (13) «». Прагучыць гукавы сігнал, на дысплеі адлюструюцца наступныя сімвалы: сімвалы інтэнсіўнасці вайсця «пары» (20), паказанні тэмпературы ў памяшканні (21), паказанні адноснай вільготнасці (22) і загарыцца падсвятка рэзервуара для вады (2). Увільгатняльнік пачне працаваць на сярэдняй інтэнсіўнасці вайсця «пары».
- Вы можаце рэгуляваць напрамак вайсця «пары» паварочваючы сопла (1) у розных напрамках.
- Каб скончыць працу, паўторна дакраніцеся да кнопкі (13) «», сімвалы на пагаснуць, акрамя сімвала ўключэння ў сетку «» ў радку сімвалаў рэжымаў працы (19).
- Выміце вільку шнура сілкавання з электрычнай разетки.





## КНОПКІ ПАНЭЛІ КІРАВАННЯ (10) І ПУЛЬТА ДЫСТАНЦЫЙНАГА КІРАВАННЯ (11)

- **Нататка:** — кнопкі на панэлі кіравання (10) і пульта ПДК (11) маюць аналагічныя функцыі.

### КНОПКА ЎКЛЮЧЭННЯ/ВЫКЛЮЧЭННЯ (13).

- Дакараніцеся/націсніце (на пульце ДК) кнопку (13) «» для ўключэння ўвільгатняльніка, для выключэння ўвільгатняльніка дакараніцеся/націсніце кнопку (13) «» яшчэ раз.

### КНОПКА ЎКЛЮЧЭННЯ/ВЫКЛЮЧЭННЯ РЭЖЫМУ ПАДАГРЭВУ ВАДЫ (14).

- Дакараніцеся/націсніце кнопку (14) «» для ўключэння рэжыму падагрэву вады, пры гэтым у радку рэжымаў працы (19) загарыцца сімвал «». Каб адключыць рэжым падагрэву вады, дакараніцеся/націсніце кнопку (14) «» яшчэ раз, знак падагрэву вады «» ў радку рэжымаў працы (19) пагасне.



### КНОПКА ЎСТАЛЁЎКІ АДНОСНАЙ ВІЛЬГОТНАСЦІ Ў ПАМЯШКАННІ (15)

Адносная вільготнасць — гэта суадносіны масавай дзелі вадзяной пары ў паветры да максімальна магчымай пры дадзенай тэмпературы, адносная вільготнасць вымяраецца ў адсотках і пазначаецца, напрыклад, «45%».

Атмасфернае паветра заўсёды ўтрымоўвае вадзяную пару, адсотак якой залежыць ад метралагічных умоў, чым вышэй тэмпература, тым больш паветра ўтрымлівае вадзяной пары. Калі халоднае паветра награвяецца да камфортнай тэмпературы ўзімку, адносны адсотак вадзяной пары падае, гэта і ёсць адносная вільготнасць.

Для падтрымання камфортных умоў у памяшканні, неабходна штучнае даданне вады ці вадзяной пары ў навакольнае паветра — для гэтага і неабходзен увільгатняльнік паветра.

Камфортная адносная вільготнасць для чалавека «45-65%»; у прафілактычных і лячэбных мэтах «40-55%»; для мэблі, музычных прылад і бібліятэк рэкамендуецца падтрымліваць адносную вільготнасць паветра «40-60%».



- Паслядоўна датыкаючыся/націскаючы кнопку (15) «», вы можаце ўсталяваць жаданы ўзровень адноснай вільготнасці ў памяшканні ў дыяпазоне ад 40% да 80%, які будзе адлюстроўвацца лічбавымі сімваламі (22), пры гэтым у радку рэжымаў працы (19) загарыцца сімвал «».
- Пры дасягненні ўсталяванага ўзроўня вільготнасці ўвільгатняльнік выключыцца, пры памяншэнні ўзроўня вільготнасці паветра ўвільгатняльнік — уключыцца.
- Каб адключыць рэжым падтрымання ўсталяванай вільготнасці датыкайцеся/націскайце кнопку (15)

«» датуль, пакуль не адлюструюцца мігаючыя сімвалы «- -» (22).

### КНОПКА ІНТЭНСІЎНАСЦІ ВАЙСЦЯ «ПАРЫ» (16)

- Паслядоўна датыкаючыся/націскаючы кнопку (16) «», вы можаце абраць інтэнсіўнасць вайсця «пары», інтэнсіўнасць вайсця «пары» адлюстроўваецца сімваламі (20) у наступнай паслядоўнасці: — сярэдняя інтэнсіўнасць — нізкая інтэнсіўнасць — высокая інтэнсіўнасць — сярэдняя інтэнсіўнасць.

### КНОПКА ЎСТАЛЁЎКІ ЧАСУ ПРАЦЫ ТАЙМЕРА (17)

- Паслядоўна датыкаючыся/націскаючы кнопку (17) «», вы можаце ўсталяваць час працы таймера ў дыяпазоне ад 1 да 12 гадзін з крокам 1 гадзіна, што будзе адлюстроўвацца лічбавымі сімваламі (20) і сімвалам «» у радку рэжымаў працы (19).
- Па сканчэнні ўсталяванага часу працы увільгатняльнік паветра выключыцца.
- Для адключэння таймера датыкайцеся/націскайце кнопку (16) «» пакуль не адлюструюцца лічбавыя сімвалы тэмпературы ў памяшканні (21).

### КНОПКА ЎКЛЮЧЭННЯ/ВЫКЛЮЧЭННЯ «НАЧНО-ГА» РЭЖЫМУ (18)

- Пасля дакранання/націска кнопкі (18) «», увільгатняльнік пяройдзе ў «начны» рэжым працы:

- сімвалы (20, 21, 22) пагаснуць, у радку рэжымаў працы (19) будуць адлюстроўвацца сімвалы ўключэння ў сетку « $\cup$ » і начнога рэжыму працы « $\text{☾}$ ».
- Каб выключыць «начны» рэжым дакраніцеся/націсніце кнопку (18) « $\text{☾}$ » яшчэ раз.

### ІНДЫКАЦЫЯ НЕДАСТАТКОВАЙ КОЛЬКАСЦІ ВАДЫ

- Калі ў рэзервуары (2) скончыцца вада, прылада адключыцца, будуць гучаць гукавыя сігналы, і ў радку рэжымаў працы (19) будзе мігаць сімвал « $\cup$ ».
- Выключыце прыладу кнопкай (13) « $\cup$ », зніміце сопла (1) і рэзервуар (2). Запоўніце рэзервуар (2) вадой. Усталюйце на корпус (7) запоўнены рэзервуар (2), а затым — сопла (1).
- Уключыце прыладу для далейшай эксплуатацыі.

### УХОД І ЧЫСТКА

#### ПАПЯРЭДЖАННЕ!

Заўсёды выключайце ўвільгатняльнік і адключайце яго ад сеткі перад абслугоўваннем ці чысткай.

- Цвёрдая вада выклікае з'яўленне мінеральных адкладаў у працоўнай камеры (6), на «распыляльніку» і ў рэзервуары для вады (2), мінеральныя адклады прыводзяць да пагаршэння эфектыўнасці працы ўвільгатняльніка паветра.

- Рэкамендуецца штотыдзень чысціць працоўную камеру (6), «распыляльнік» і змяняць ваду ў рэзервуары (2).
- Калі вы не будзеце выкарыстоўваць увільгатняльнік паветра на працягу працяглага часу:
  - злейце ваду з рэзервуара (2) і працоўнай камеры (6)
  - прамыйце і ачысціце працоўную камеру (6) і «распыляльнік»
  - прамыйце рэзервуар (2)
  - добра прасушыце і прыбярыце ўвільгатняльнік паветра на захоўванне.

### ШТОТЫДНЁВЫ ЎХОД

- Раз у тыдзень прамывайце рэзервуар для вады (2), працоўную камеру (6) і «распыляльнік» цёплай вадой з нейтральным мыльным сродкам, пасля гэтага добра спаласніце вадой.
- Перад чысткай працоўнай камеры (6) зніміце ахоўнае вечка награвальнага элемента (5).
- Капіце некалькі кропель ачышчальнага сродку на «распыляльнік» і пачакайце некалькі хвілін. Выкарыстоўваючы шчотачку, выдаліце налёт з паверхні «распыляльніка».

- Нататка:** — для ачысткі працоўнай камеры (6) і «распыляльніка» можна выкарыстоўваць сродак для выдалення шумавіння ў электрычных чайніках, строга прытрымваючыся інструкцыі да гэтага сродку.
- Зніміце рашотку (9), ачысціце фільтр ад пылу, усталюйце фільтр і рашотку (9) на месца.
- Пратрыце корпус (7) злёгка вільготнай тканінай, пасля чаго пратрыце корпус (7) насуха.
- Забараняецца апускаць корпус (7), шнур сілкавання і вілку шнура сілкавання ў ваду ці любыя іншыя вадкасці. Не дапушчайце траплення вадкасці ўнутр корпуса (7).
- Забараняецца выкарыстоўваць для чысткі паверхні корпуса (7) і рэзервуара для вады (2) растваральнікі ці абразіўныя чысцячыя сродкі.

### ЗАХОЎВАННЕ

- Перш, чым убраць увільгатняльнік паветра на захоўванне, здзяйсніце чыстку ўвільгатняльніка, пераканайцеся, што дэталі ўвільгатняльніка сухія, убярыце ўвільгатняльнік у заводское пакаванне.
- Не захоўваеце прыладу з рэшткамі вады ў рэзервуары (2) і ў працоўнай камеры (6).
- Захоўвайце ўвільгатняльнік у сухім прахалодным месцы, недаступным для дзяцей і людзей з абмежаванымі магчымасцямі.

### МАЖЛІВЫЯ НЯСПРАЎНАСЦІ І СПАСАБЫ ІХ УХІЛЕННЯ

Няспраўнасць	Магчымыя чыннікі	Ухіленне няспраўнасцяў
Не свеціцца індыкатар, няма выйсця «пары».	Адсутнічае напруга сілкавання ці няспраўная электрычная разетка.	Уключыце прыладу ў сетку. Уключыце ў электрычную разетку іншую, загадзя спраўную прыладу, каб пераканацца ў працаздольнасці разетки.
Індыкатар свеціцца чырвоным колерам, няма выйсця «пары».	У рэзервуары няма вады.	Налейце ваду ў рэзервуар.
«Пара», якая выходзіць, мае старонні пах.	Першае выкарыстанне прылады.	Злейце ваду з рэзервуара і пакіньце яго адчыненым на некалькі гадзін у прахалодным месцы.
	У рэзервуары даўно не змянялася вада.	Адключыце прыладу ад сеткі, зніміце рэзервуар, злейце ваду, прамыйце рэзервуар і залейце чыстую ваду.

Малая інтэнсіўнасць выйсця «пары»	Мінеральныя адклады на «распыляльніку».	Адключыце прыладу ад сеткі і здзяйсніце чыстку «распыляльніка».
-----------------------------------	---	---

### КАМПЛЕКТ ПАСТАЎКІ

1. Увільгатняльнік у зборы — 1 шт.
2. Пульт дыстанцыйнага кіравання — 1 шт.
3. Інструкцыя — 1 шт.

### ТЭХНІЧНЫЯ ХАРАКТАРЫСТЫКІ

- Электрасілкаванне: 220-240 В ~ 50 Гц
- Намінальная спажываемая магутнасць: 40 Вт
- Ёмістасць рэзервуара для вады: 4,5 л
- Расход вады:  $\geq 350$  мл/г
- Плошча ўвільгатнення: да 25 кв.м

### УТЫЛІЗАЦЫЯ



Каб прадухіліць мажлівую шкоду навакольнаму асяроддзю ці здароў'ю людзей ад некантралюемай утылізацыі адыходаў, пасля сканчэння тэрміну службы прылады ці элементаў сілкавання (калі ўваходзяць у камплект), не выкідвайце іх разам са звычайнымі пабытавымі адыходамі, перадайце прыладу і элементы сілкавання ў спецыялізаваныя пункты для далейшай утылізацыі.

Адыходы, якія ствараюцца пры ўтылізацыі вырабаў, падлягаюць абавязковаму збору з наступнай утылізацыяй ва ўсталяваным парадку.

Каб атрымаць дадатковую інфармацыю пра ўтылізацыю дадзенага прадукта, звярніцеся ў мясцовы муніцыпалітэт, службу ўтылізацыі пабытавых адыходаў ці ў краму, дзе Вы набылі дадзены прадукт.

Вытворца захоўвае за сабой права змяняць дызайн, канструкцыю і тэхнічныя характарыстыкі, якія не ўплываюць на агульныя прынцыпы працы прылады, без папярэдняга апавяшчэння.

**Тэрмін службы прылады — 3 гады**

**Дата вырабу паказана ў серыйным нумары.**

**У выпадку выяўлення якіх-небудзь няспраўнасцяў у неабходна тэрмінова звярнуцца ў аўтарызаваны сэрвісны цэнтр.**

Hergestellt für «Ruste GmbH»,  
Berggasse 18/18, 1090 Wien,  
Österreich

Produced for «Ruste GmbH»,  
Berggasse 18/18, 1090 Vienna, Austria

Изготовлено по заказу Русте Гмбх,  
Бергассе 18/18, 1090 Вена, Австрия

Уполномоченное изготовителем  
лицо: ООО «Грантэл»  
143912, МО, г. Балашиха,  
ш. Энтузиастов, вл. 1А  
т.: +7 (495) 297-50-20,  
e-mail: info@brayer.su

Made in China/Произведено в Китае

[brayer.su](http://brayer.su)

