

## Спецификация на ДСП 16мм

Заказ \_\_\_\_\_

Изделие ЛДСП-3

| Поз. | Наименование   | Кол-во | Заготовка |           | Деталь без облиц. |        | Готовая деталь |        | Паз | Обозначение[L1] | Обозначение[L2] | Обозначение[W1] | Обозначение[W2] | Примечание |
|------|----------------|--------|-----------|-----------|-------------------|--------|----------------|--------|-----|-----------------|-----------------|-----------------|-----------------|------------|
|      |                |        | Длина[L]  | Ширина[W] | Длина             | Ширина | Длина          | Ширина |     |                 |                 |                 |                 |            |
| 1    | фронтальная    | 2      | 84        | 868       | 84                | 868    | 84,4           | 868    |     |                 |                 | кр 0,4          |                 |            |
| 2    | горизонтальная | 1      | 868       | 400       | 868               | 400    | 868            | 400,8  |     | кр 0,4          | кр 0,4          |                 |                 |            |
| 3    | дверь          | 1      | 444       | 445,5     | 444               | 445,5  | 444,8          | 446,3  |     | кр 0,4          | кр 0,4          | кр 0,4          | кр 0,4          |            |
| 4    | дверь          | 1      | 444       | 445,5     | 444               | 445,5  | 444,8          | 446,3  |     | кр 0,4          | кр 0,4          | кр 0,4          | кр 0,4          |            |
| 5    | фронтальная    | 1      | 418       | 868       | 418               | 868    | 418            | 868    |     |                 |                 |                 |                 |            |
| 6    | горизонтальная | 1      | 868       | 400       | 868               | 400    | 868            | 400,8  |     | кр 0,4          | кр 0,4          |                 |                 |            |
| 7    | вертикальная   | 1      | 2000      | 400       | 2000              | 400    | 2000,8         | 400,8  |     | кр 0,4          | кр 0,4          | кр 0,4          | кр 0,4          |            |
| 8    | вертикальная   | 1      | 2000      | 400       | 2000              | 400    | 2000,8         | 400,8  |     | кр 0,4          | кр 0,4          | кр 0,4          | кр 0,4          |            |
| 9    | фронтальная    | 2      | 50        | 868       | 50                | 868    | 50,4           | 868    |     |                 |                 |                 | кр 0,4          |            |
| 10   | горизонтальная | 1      | 868       | 400       | 868               | 400    | 868            | 400,8  |     | кр 0,4          | кр 0,4          |                 |                 |            |

## Спецификация на Стекло 4мм

Заказ \_\_\_\_\_

Изделие ЛДСП-3

| Поз. | Наименование   | Кол-во | Заготовка |           | Деталь без облиц. |        | Готовая деталь |        | Паз | Обозначение[L1] | Обозначение[L2] | Обозначение[W1] | Обозначение[W2] | Примечание |
|------|----------------|--------|-----------|-----------|-------------------|--------|----------------|--------|-----|-----------------|-----------------|-----------------|-----------------|------------|
|      |                |        | Длина[L]  | Ширина[W] | Длина             | Ширина | Длина          | Ширина |     |                 |                 |                 |                 |            |
| 12   | дверь передняя | 2      | 1386      | 429       | 1386              | 429    | 1386           | 429    |     | обр             | обр             | обр             | обр             |            |

## Спецификация на Стекло 5мм

Заказ \_\_\_\_\_

Изделие ЛДСП-3

| Поз. | Наименование   | Кол-во | Заготовка |           | Деталь без облиц. |        | Готовая деталь |        | Паз | Обозначение[L1] | Обозначение[L2] | Обозначение[W1] | Обозначение[W2] | Примечание |
|------|----------------|--------|-----------|-----------|-------------------|--------|----------------|--------|-----|-----------------|-----------------|-----------------|-----------------|------------|
|      |                |        | Длина[L]  | Ширина[W] | Длина             | Ширина | Длина          | Ширина |     |                 |                 |                 |                 |            |
| 13   | горизонтальная | 3      | 866       | 350       | 866               | 350    | 866            | 350    |     | обр             | обр             | обр             | обр             |            |

## Спецификация на Зеркало 4мм







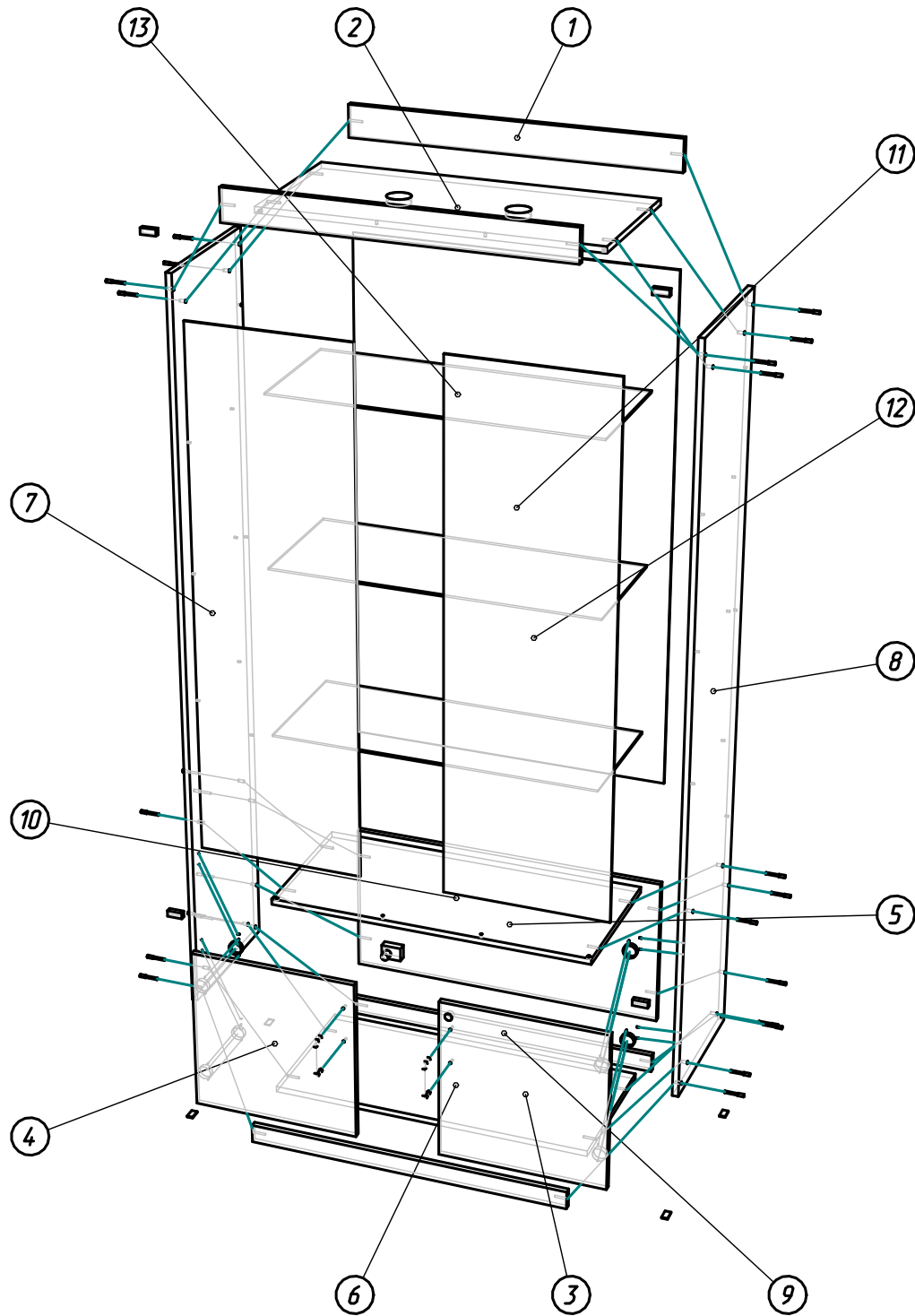

Заказ \_\_\_\_\_

Изделие ЛДСП-3

| Поз. | Наименование | Кол-во | Заготовка |           | Деталь без облиц. |        | Готовая деталь |        | Паз | Обозначение[L1] | Обозначение[L2] | Обозначение[W1] | Обозначение[W2] | Примечание |
|------|--------------|--------|-----------|-----------|-------------------|--------|----------------|--------|-----|-----------------|-----------------|-----------------|-----------------|------------|
|      |              |        | Длина[L]  | Ширина[W] | Длина             | Ширина | Длина          | Ширина |     |                 |                 |                 |                 |            |
| 11   | фронтальная  | 1      | 1397      | 862       | 1397              | 862    | 1397           | 862    |     | обр             | обр             | обр             | обр             |            |

## Схема сборки



| Поз. | Вид   | Наименование                    | Кол. |
|------|---|---------------------------------|------|
| 23   |  | Полкодержатель стекло с пазом 6 | 6    |
| 24   |  | Конфермат 7*50                  | 24   |
| 25   |  | Втулка ДСП                      | 4    |
| 26   |  | Полкодержатель бочонок          | 12   |
| 27   |  | Плафон+лампочка                 | 2    |
| 28   |  | Замок д/дверей ДСП              | 1    |
| 29   |  | Петля для накладной двери       | 4    |
| 30   |  | Стопор декл.дверей              | 4    |
| 31   |  | Скоба 96                        | 2    |