

# RED

## SOLUTION

Пылесос-робот RV-RL6000S

Руководство по эксплуатации

Гарантийный талон



Если вы не получили требуемое качество обслуживания в сервисе, обращайтесь в головной сервисный центр по контактным данным, указанным в условиях гарантийного обслуживания

RUS.....	6
KAZ.....	15

Приложение:



## СОДЕРЖАНИЕ

МЕРЫ БЕЗОПАСНОСТИ.....	6
Технические характеристики.....	8
Комплектация.....	8
Устройство прибора.....	8
I. ПЕРЕД НАЧАЛОМ ИСПОЛЬЗОВАНИЯ.....	9
II. ЭКСПЛУАТАЦИЯ ПРИБОРА.....	9
Сборка.....	9
Зарядка аккумулятора.....	9
Дистанционное управление прибором.....	10
Использование.....	10
Выбор режима работы с помощью пульта ДУ.....	10
Настройка часов.....	11
Функция планирования уборки.....	11
III. УХОД ЗА ПРИБОРОМ.....	12
Хранение и транспортировка.....	12
IV. ПЕРЕД ОБРАЩЕНИЕМ В СЕРВИС-ЦЕНТР.....	13
V. ГАРАНТИЙНЫЕ ОБЯЗАТЕЛЬСТВА.....	14
Гарантийные обязательства.....	23

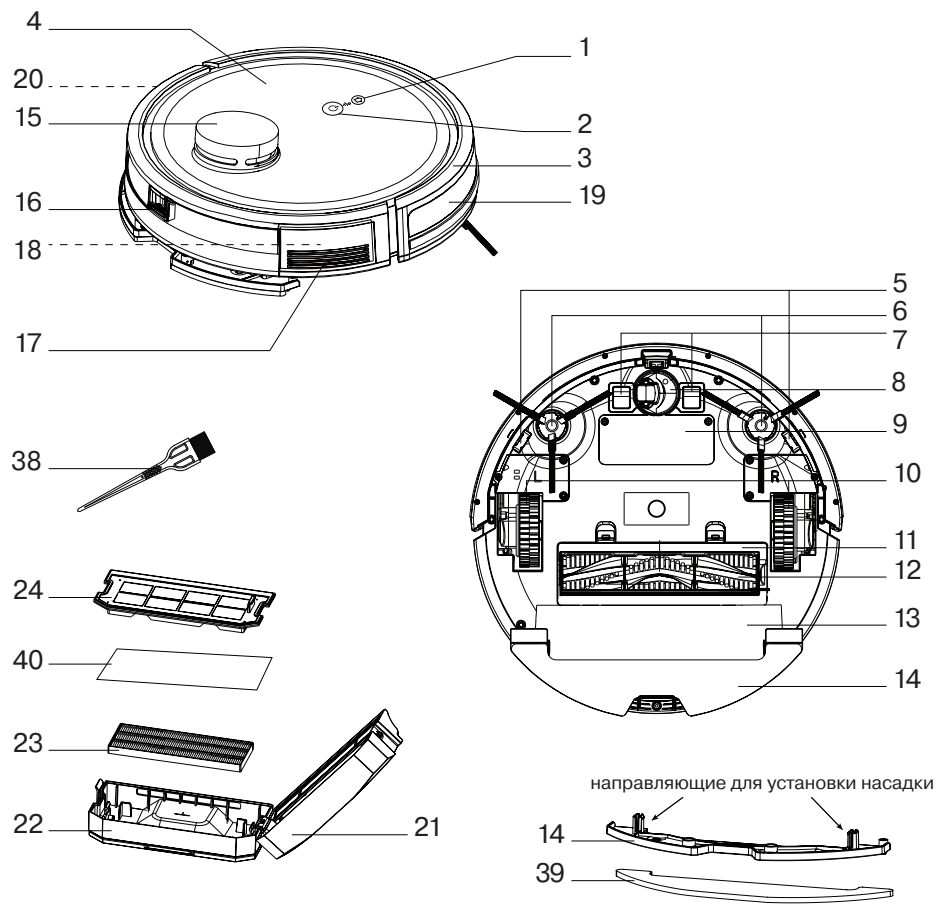

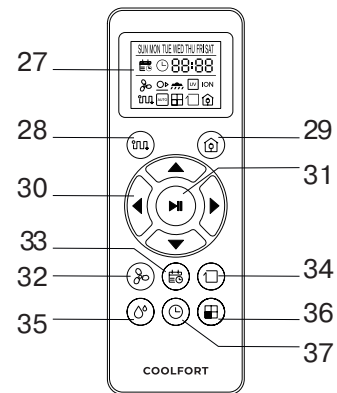
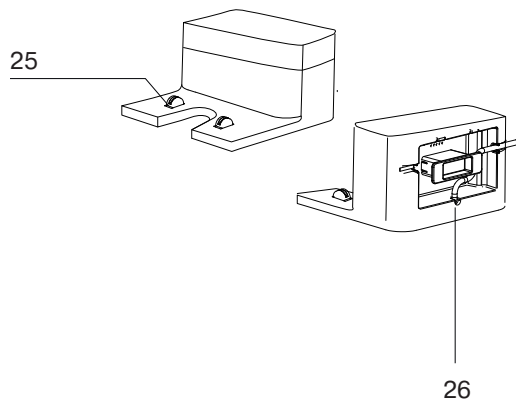



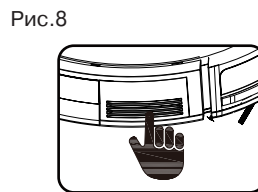
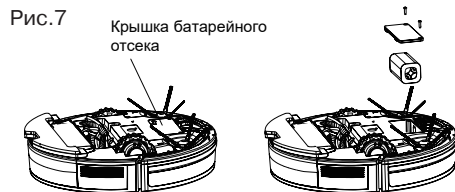
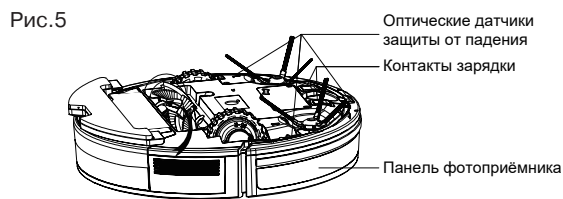
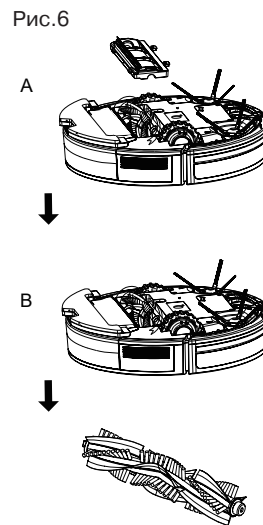
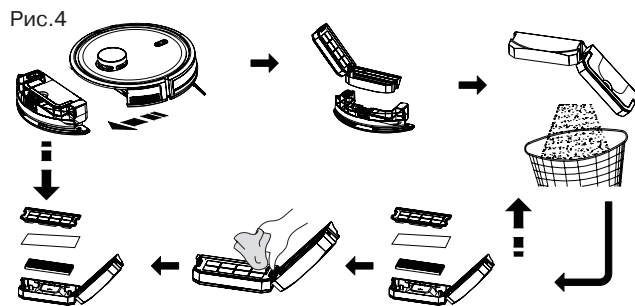
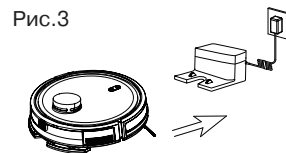
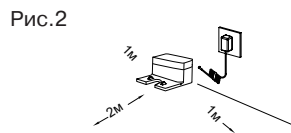
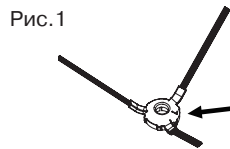

## УВАЖАЕМЫЙ ПОКУПАТЕЛЬ!

Благодарим вас за то, что отдали предпочтение бытовой технике RED Solution. RED solution - это качество, надежность и неизменно внимательное отношение к потребностям клиентов. Надеемся, что вам понравится продукция компании и вы также будете выбирать наши изделия в будущем.

Робот пылесос RV-RL6000S - это электронный прибор, предназначенный для уборки помещений с возможностью дистанционного управления через приложение SKY Умный дом и сервисы.

Хотите узнать больше? Посетите наш сайт [www.redbt.company](http://www.redbt.company).

Здесь вы найдете самую актуальную информацию о предлагаемой технике и ожидаемых новинках, сможете получить консультацию онлайн, а также заказать продукцию RED solution и оригинальные аксессуары к ней в нашем интернет-магазине.

**Служба поддержки пользователей RED solution в России: 8-800-511-86-19 (звонок по России бесплатный).**

 *Прежде чем использовать данное изделие, внимательно прочитайте руководство по эксплуатации и сохраните его в качестве справочника. Правильное использование прибора значительно продлит срок его службы.*

**Меры безопасности и инструкции, содержащиеся в данном руководстве, не охватывают все возможные ситуации, которые могут возникнуть в процессе эксплуатации прибора. При работе с устройством пользователь должен руководствоваться здравым смыслом, быть осторожным и внимательным.**

## МЕРЫ БЕЗОПАСНОСТИ

- Производитель не несет ответственности за повреждения, вызванные несоблюдением требований по технике безопасности и правил эксплуатации изделия.
- Данный электроприбор предназначен для использования в бытовых условиях и может применяться в квартирах, загородных домах или в других подобных условиях непромышленной эксплуатации. Промышленное или любое другое нецелевое использование устройства будет считаться нарушением условий надлежащей эксплуатации изделия. В этом случае производитель не несет ответственности за возможные последствия.

- Перед подключением устройства к электросети проверьте, совпадает ли ее напряжение с номинальным напряжением адаптера прибора (см. технические характеристики или заводскую табличку изделия).
- Разрешается использовать прибор только с адаптером, входящим в комплект поставки.
- Используйте прибор только по назначению. Использование прибора в целях, отличающихся от указанных в данном руководстве, является нарушением правил эксплуатации.
- Используйте удлинитель, рассчитанный на потребляемую мощность прибора, — несоответствие параметров может привести к короткому замыканию или возгоранию кабеля.
- Отключайте прибор во время его очистки. Извлекайте адаптер сухими руками, удерживая его за корпус, а не за провод.
- Не протягивайте провод адаптера питания в дверных проемах или вблизи источников тепла. Следите за тем, чтобы провод не перекручивался и не перегибался, не соприкасался с острыми предметами, углами и кромками мебели.

**STOP**

**ПОМНИТЕ:** случайное повреждение провода адаптера питания может привести к неполадкам, которые не соответствуют условиям гарантии, а также к поражению электротокком. При повреждении провода адаптера питания его замену, во избежание опасности, должен производить изготовитель, сервисная служба или аналогичный квалифицированный персонал.

- Не допускайте попадания посторонних предметов в моторный отсек прибора. Не закрывайте отверстия на днище прибора. Их блокировка может привести к повреждению двигателя.

**STOP**

**ЗАПРЕЩАЕТСЯ** помещать корпус прибора, турбошестку, аккумулятор, адаптер питания под струю воды или погружать их в воду!

- Переносите прибор, удерживая его двумя руками за корпус.
- Не устанавливайте на прибор посторонние предметы, не садитесь и не вставайте на прибор.

STOP

*Берегите глаза от воздействия инфракрасного излучения. Не направляйте излучатель пульта дистанционного управления в сторону глаз.*

### **Запрещена эксплуатация прибора в следующих случаях:**

1. В помещениях с повышенной влажностью. Существует опасность короткого замыкания, выхода из строя двигателя.
2. На открытом воздухе – попадание влаги или посторонних предметов внутрь корпуса устройства может привести к его серьезным повреждениям.
3. Вблизи токсичных и легко воспламеняющихся веществ, в помещениях с высокой концентрацией паров горючих веществ (краски, растворителя и т. п.) или горючей пыли. Существует опасность взрыва или пожара.
  - Запрещено всасывать раскаленную или остывшую золу, угли, а также непогашенные окурки от сигарет, тлеющий или горящий мусор. Засорение может привести к возгоранию.
  - Запрещено всасывать любые жидкости, а также убирать влажные поверхности – мокрые полы или ковры. Попадание влаги внутрь может привести к серьезной поломке пылесоса.
  - Запрещено всасывать порошки для заправки картриджей (тонеров) копировальных аппаратов и принтеров, муку и другие мелкодисперсные сыпучие вещества, а также строительную пыль, частицы штукатурки, гипса, бетона или цемента. Существует опасность засорения фильтров или повреждения двигателя.
  - Запрещено всасывать острые предметы: гвозди, битое стекло и т. п. Возможно повреждение пылесборника и фильтров.
  - Запрещено использование прибора для очистки мебели. Использование на мягкой неровной поверхности или падение с предмета мебели могут привести к некорректной работе прибора или поломке. Не рекомендуется использование прибора на коврах с длинным ворсом (более 1 см).
  - Запрещается эксплуатация прибора с видимыми повреждениями на корпусе или шнуре адаптера электропитания, после падения или при возникновении неполадок в работе. При возникновении любых неисправностей отключите прибор от электросети и обратитесь в сервисный центр.

- Прибор не предназначен для использования лицами (включая детей) с пониженными физическими, психическими или умственными способностями или при отсутствии у них опыта или знаний, если они не находятся под контролем или не проинструктированы об использовании данного прибора лицом, ответственным за их безопасность. Дети должны находиться под присмотром для недопущения игры с прибором.

- Запрещены самостоятельный ремонт прибора или внесение изменений в его конструкцию. Ремонт прибора должен производиться исключительно специалистом авторизованного сервис-центра. непрофессионально выполненная работа может привести к поломке прибора, травмам и повреждению имущества.

STOP

**ВНИМАНИЕ!** *Запрещено использование прибора при любых неисправностях.*

### Технические характеристики:









Модель.....	RV-RL6000S
Мощность.....	35 Вт
Тип аккумулятора.....	Li-ion
Напряжение аккумулятора.....	14,4 В ==
Емкость аккумулятора.....	2600 мА*ч
Входное напряжение сетевого адаптера.....	100–240 В~, 300 мА
Выходное напряжение сетевого адаптера.....	19 В ==, 600 мА
Защита от поражения электротоком.....	класс II
Мощность всасывания.....	800-2300 Па
Выпускной фильтр.....	HEPA
Объем пылесборника.....	0,3 л
Объем контейнера для влажной уборки.....	0,3 л
Уровень шума.....	72 дБ
Количество режимов работы.....	3
Количество режимов влажной уборки.....	3
Количество уровней мощности всасывания.....	3
Функция планирования уборки.....	есть
Датчики определения препятствий/ступеней.....	есть
Время непрерывной работы.....	до 90 минут
Время полной зарядки.....	до 4,5 часов
Тип управления.....	электронный, дистанционный
Пульт ДУ.....	есть
Источник питания пульта ДУ.....	2 × LR03 (AAA)
Вес нетто.....	3,3 кг
Габаритные размеры.....	340x100x340 мм







### Комплектация:

Пылесос-робот.....	1 шт.
Зарядная станция.....	1 шт.
Сетевой адаптер.....	1 шт.
Пульт ДУ.....	1 шт.
Боковая щетка.....	2 шт.
Основная щетка.....	1 шт.
Комбинированный контейнер для влажной уборки.....	1 шт.
Насадка для влажной уборки.....	1 шт.
Контейнер-пылесборник.....	1 шт.
Выпускной HEPA-фильтр.....	1 шт.
Щеточка для очистки.....	1 шт.
Руководство по эксплуатации.....	1 шт.
Сервисная книжка.....	1 шт.

*Производитель имеет право на внесение изменений в дизайн, комплектацию, а также в технические характеристики изделия в ходе постоянного совершенствования своей продукции без дополнительного уведомления об этих изменениях. В технических характеристиках допускается погрешность ±10%.*

### Устройство модели (Схема А1, стр. 3)

1. Кнопка  и индикатор Wi-Fi – возвращение на зарядную станцию, включение режимов сопряжения прибора с Wi-Fi
2. Кнопка  - включение/выключение прибора, начало/окончание уборки
3. Передний бампер
4. Верхняя крышка
5. Датчики защиты от падения
6. Боковые щетки
7. Контакты для зарядки пылесоса-робота
8. Переднее колесо
9. Крышка отсека элементов питания
10. Боковые колеса с механизмом автоотключения при отрыве от поверхности
11. Фиксирующая крышка основной щетки
12. Основная щетка
13. Комбинированный контейнер для влажной уборки
14. Основание насадки для влажной уборки
15. Лидар
16. Кнопка извлечения комбинированного контейнера
17. Динамик
18. Кнопка сброса **Reset**
19. Передняя панель фотоприемников
20. Решетка выхода воздуха
21. Контейнер-пылесборник
22. Крышка контейнера-пылесборника
23. HEPA-фильтр
24. Фильтр предварительной очистки
25. Контакты для установки на зарядную станцию
26. Система для хранения шнура сетевого адаптера
27. Дисплей пульта ДУ
28. Кнопка  – автоматическая уборка
29. Кнопка  – возвращение на зарядную станцию
30. Кнопки , , ,  – выбор направления движения

- 31. Кнопка  – начало/окончание работы
- 32. Кнопка  – выбор мощности всасывания
- 33. Кнопка  – планирование уборки
- 34. Кнопка  – режим уборки углов
- 35. Кнопка  – выбор уровня подачи воды
- 36. Кнопка  – быстрая уборка фиксированной области
- 37. Кнопка  – установка времени
- 38. Щеточка для очистки
- 39. Насадка для влажной уборки
- 40. Поролоновый фильтр

## I. ПЕРЕД НАЧАЛОМ ИСПОЛЬЗОВАНИЯ

Аккуратно достаньте изделие и его комплектующие из коробки. Удалите все упаковочные материалы и рекламные наклейки.

-  **Обязательно сохраните на месте предупреждающие наклейки, наклейки-указатели (при наличии) и табличку с серийным номером изделия на его корпусе!**  
 После транспортировки или хранения при низких температурах необходимо **выдержать прибор при комнатной температуре не менее 2 часов перед включением.**

Корпус прибора и все съемные части протрите влажной тканью. Тщательно просушите все элементы прибора перед его использованием.

Установите элементы питания (не входят в комплект) в пульт дистанционного управления, соблюдая полярность.

-  **При установке элемента питания руки и устройство должны быть сухими.**

## II. ЭКСПЛУАТАЦИЯ ПРИБОРА

### Сборка



-  **Приступая к сборке прибора, убедитесь, что прибор выключен, а зарядная станция отключена от сети питания.**

Удалите защитную вставку между бампером прибора и корпусом.

Установите щетки строго в соответствии с маркировкой, указанной на них: R – в отверстие R, L – в отверстие L.

### Зарядка аккумулятора

1. Подключите зарядную станцию прибора к электросети и установите ее вплотную к стене, загорится индикатор зарядной станции. Если установка непосредственно у стены невозможна, установите станцию на любую ровную поверхность. В радиусе двух метров от зарядной станции должны отсутствовать любые помехи, чтобы обеспечить беспрепятственное возвращение пылесоса-робота на станцию для подзарядки.
2. Нажмите и удерживайте кнопку  в течение 3 секунд, прозвучит голосовое сообщение «Привет! Я – умный пылесос RED. Начнем уборку?».
3. Установите прибор на зарядную станцию так, чтобы контакты на нижней части корпуса прибора совпали с контактами зарядной станции. Прозвучит голосовое сообщение «Идет зарядка». Во время зарядки кнопки на корпусе прибора будут медленно мигать зеленым цветом. Время полной зарядки аккумулятора составляет 4,5 часов.

-  **Перед первым использованием рекомендуется заряжать аккумулятор в течение 12 часов для продления срока его службы.**
4. После того как прибор полностью зарядится, кнопки на корпусе прибора будут гореть зеленым цветом постоянно. Прибор готов к работе.
-  **Максимальное время непрерывной работы прибора составляет 90 минут в зависимости от типа напольного покрытия и расположения мебели в зоне уборки.**  
**ВНИМАНИЕ!** Для корректной работы зарядная станция должна быть подключена к электросети.  
 Когда уровень заряда аккумулятора опускается до критического уровня, прибор автоматически возвращается на зарядную станцию. Если по каким-то причинам прибор не смог вернуться на станцию для подзарядки и полностью разрядился, поместите его на станцию вручную так, чтобы контакты на приборе и зарядной станции совместились.  
 Перед длительным хранением рекомендуется полностью зарядить аккумулятор прибора.

## Дистанционное управление прибором

Приложение позволяет вам управлять прибором дистанционно с помощью смартфона или планшета.

1. Загрузите приложение с официального сайта [www.redbt.com/ru](http://www.redbt.com/ru), отсканировав QR код:



2. Минимальную поддерживаемую версию операционной системы уточняйте на официальном сайте компании [www.redbt.com/ru](http://www.redbt.com/ru)
3. Запустите приложение, создайте аккаунт и следуйте появляющимся подсказкам.
4. Добавьте устройство в приложение, нажав на значок «+» и в разделе «Мелкая бытовая техника» выберите в списке устройств значок «Робот пылесос (Wi-Fi)».
5. Укажите вашу Wi-Fi сеть в приложении, введите пароль, и нажмите «Далее» для подтверждения подключения.
6. На роботе пылесосе нажмите и удерживайте в течение 5 секунд кнопку . Прозвучит звуковой сигнал и голосовое сообщение «Соединение с сетью». Прибор перейдет в режим пейринга, индикатор Wi-Fi на корпусе прибора будет мигать белым цветом.
7. В приложении нажать на кнопку «Убедитесь, что индикатор мигает», выбрать режим соединения «Режим EZ»
8. В случае успешного соединения прозвучит голосовое сообщение «Соединение с сетью установлено». Индикатор Wi-Fi будет гореть постоянно. Теперь вы можете управлять прибором дистанционно. Функционал приложения расширен, по сравнению с пультом ДУ.

## Использование

*Перед началом работы пылесоса-робота подготовьте помещение: уберите с пола провода, мелкие предметы, одежду. Проверьте, что на полу не осталось крупного мусора и луж воды. Убедитесь, что на пути пылесоса-робота отсутствуют свисающие до пола шторы, скатерти или другие предметы интерьера.*

1. При необходимости проведения влажной уборки наполните контейнер через специальное отверстие. Закройте отверстие и закрепите насадку для влажной уборки с помощью липучек на поверхности комбинированного контейнера. Установите комбинированный контейнер в корпус пылесоса-робота.

*Не используйте комбинированный контейнер для влажной уборки без воды или без насадки для влажной уборки!*

*Наполняйте контейнер только водопроводной водой, не добавляйте в воду и не используйте химические моющие средства во избежание засорения дозаторов. Не используйте насадку для влажной уборки на ковровых покрытиях – они будут мешать движению пылесоса.*

2. Нажмите кнопку на корпусе прибора либо кнопку на пульте ДУ. Прибор подаст голосовое сообщение «Начало уборки» (или «Начало влажной уборки», если установлен комбинированный контейнер) и начнет работу в автоматическом режиме. Во время работы кнопки на корпусе прибора будут гореть синим цветом постоянно.

3. При необходимости измените режим работы (см. раздел «Выбор режима работы»).

4. Нажатием кнопки установите одну из мощностей всасывания:

- минимальную – на дисплее отобразится индикатор ;
- стандартную – на дисплее отобразится индикатор ;
- максимальную – на дисплее отобразится индикатор .

Если установлен комбинированный контейнер для влажной уборки, нажатием кнопки установите интенсивность подачи воды:

- клапан подачи воды закрыт – на дисплее отобразится индикатор ;
- минимальную – на дисплее отобразится индикатор ;
- стандартную – на дисплее отобразится индикатор ;
- максимальную – на дисплее отобразится индикатор .

5. Для перехода в режим ожидания нажмите кнопку на корпусе прибора или на пульте ДУ, прибор подаст голосовое сообщение «Уборка остановлена», кнопка питания на корпусе прибора будет мигать синим цветом. В режиме ожидания уборка не происходит.

6. При бездействии в течение длительного времени прибор автоматически переходит в спящий режим, индикатор кнопок гаснет. В спящем режиме прибор не будет реагировать на команды с пульта ДУ, кроме кнопки . Для выхода из спящего режима нажмите кнопку на пульте ДУ либо кнопку на приборе, прозвучит голосовое сообщение «Я снова готов к работе!», кнопки снова будут гореть синим цветом.

7. По окончании работы прозвучит голосовое сообщение «Уборка завершена. Теперь у нас чисто!», прибор вернется на зарядную станцию. Вы также можете нажать кнопку на пульте ДУ либо кнопку на корпусе прибора, чтобы вернуть прибор на зарядную станцию принудительно. В этом случае прозвучит голосовое сообщение «Возвращаюсь на базу для подзарядки», кнопка питания на приборе будет гореть, а кнопка - мигать синим цветом.

*Если во время запуска прибора зарядная станция была отключена, по окончании работы прозвучит голосовое сообщение «Возврат к начальной точке», прибор вернется в зону начала уборки.*

## Выбор режима работы с помощью пульта ДУ

Вы можете выбирать режимы работы с помощью соответствующих кнопок на пульте ДУ в режиме ожидания, либо непосредственно во время работы прибора:

- Кнопка – автоматический режим;
- Кнопка – уборка фиксированной области;
- Кнопка – режим уборки углов

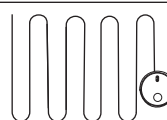
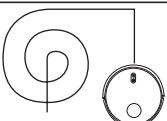
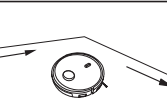

	Автоматический режим	Прибор последовательно очистит всю площадь, выстраивая маршрут в соответствии с особенностями помещения.  Нажмите кнопку включения на корпусе прибора для быстрого запуска работы в автоматическом режиме
	Уборка фиксированной области	Быстрая уборка фиксированной области ≈ 2 × 2 м. Для уборки особенно пыльного места. В данном режиме прибор работает на максимальной мощности всасывания
	Режим уборки углов	Прибор движется вдоль стен и препятствий, очищая помещение по периметру

Для ручного управления прибором в режиме ожидания или во время работы в одном из автоматических режимов нажимайте и удерживайте кнопки выбора направления движения:

- ▲ — движение прямо. Прибор будет двигаться прямо, пока вы удерживаете кнопку;
- ◀ — поворот налево. Прибор будет двигаться влево вокруг своей оси, пока вы удерживаете кнопку;
- ▶ — поворот направо. Прибор будет двигаться вправо вокруг своей оси, пока вы удерживаете кнопку;
- ▼ — движение назад. При нажатии и удержании кнопки прибор развернется на 180° и будет двигаться прямо, пока вы удерживаете кнопку.

### Настройка часов

В режиме ожидания прибора нажмите кнопку  на пульте ДУ. Индикатор настройки часов и индикатор установки текущего дня недели начнут мигать на дисплее.

- С помощью кнопок ▲ и ▼ установите текущий день недели. Для подтверждения нажмите кнопку .
- На дисплее начнут мигать индикаторы часов и минут. С помощью кнопок ▲ и ▼ установите значение часов. Нажмите кнопку , чтобы перейти к установке минут. Аналогично установите значение минут. Нажатием кнопки  вы можете вернуться к настройке часов.

3. Для передачи настроек текущего времени и даты роботу, перед нажатием кнопки , (п.37 на схеме) направьте пульт на переднюю панель прибора для гарантированной передачи настроек времени.











4. Нажмите кнопку  (п.37 на схеме) для подтверждения и сохранения всех изменений. При успешной передаче настроек времени прибор подаст звуковое оповещение «Настройка таймера».

*Если в процессе настройки в течение 15 секунд изменения не будут сохранены, то пульт автоматически выйдет из режима настройки без сохранения изменений.*

### Функция планирования уборки

Вы можете настроить ежедневную уборку в одно и то же время как в приложении, так и с помощью пульта ДУ.

Чтобы настроить уборку с помощью пульта ДУ:

- Нажмите кнопку , на дисплее отобразится индикатор планирования уборки.
- Нажатию кнопок  и  выберите дни недели, в которые должна выполняться уборка. Для подтверждения дня недели нажмите кнопку , для удаления — кнопку . Для подтверждения выбранных дней недели нажмите кнопку .
- На дисплее начнет мигать индикатор часов. С помощью кнопок ▲ и ▼ установите значение часов. Для перехода к настройке минут нажмите кнопку . Аналогичным способом установите значение минут.
- Для передачи настроек планирования уборки, перед нажатием кнопки , направьте пульт на переднюю панель прибора для гарантированной передачи настроек.
- Нажмите кнопку  для подтверждения и сохранения всех изменений. При успешной передаче настроек планирования уборки прибор подаст звуковое оповещение «Уборка успешно запланирована».
- Для отмены запланированной уборки нажмите и удерживайте кнопку . При успешной отмене запланированной уборки прибор подаст звуковое оповещение «Запланированная уборка отменена».

### Дополнительные аксессуары:

Приобрести дополнительные аксессуары к пылесосу RED RV-RL6000S и узнать о новинках продукции RED можно на сайте [www.redbt.company](http://www.redbt.company) либо в магазинах официальных дилеров.

### III. УХОД ЗА ПРИБОРОМ

 **Периодически проверяйте движущиеся части прибора на наличие загрязнения, блокировка налипшим мусором может привести к их поломке!**

Прежде чем приступать к очистке прибора, убедитесь, что он отключен от электросети. Протирайте корпус прибора влажной мягкой тканью. НЕ МОЧИТЕ!

 **ЗАПРЕЩАЕТСЯ помещать корпус прибора и адаптер питания под струю воды или погружать их в воду, а также использовать для очистки прибора любые химические агрессивные или абразивные вещества.**

Порядок очистки комбинированного контейнера см. на рис. 4 (стр. 5).

Порядок очистки основной щетки см. на рис. 6 (стр. 5).

Боковые щетки прибора и насадка для влажной уборки могут быть очищены в проточной воде. При необходимости используйте мягкое моющее средство. Тщательно промойте перед использованием.

 **Очищайте контейнер-пылесборник по мере заполнения. Очищайте фильтры не реже одного раза в месяц.**

**Не промывайте выпускной HEPA-фильтр – это может вывести его из строя. Ресурс работы HEPA-фильтра составляет не более 12 месяцев.**

Убедитесь в правильности установки всех элементов, прежде чем возобновлять использование пылесоса-робота.

Порядок замены аккумулятора см. на рис. 7 (стр. 5).

 **Аккумулятор необходимо утилизировать в соответствии с местной программой по переработке отходов. Проявите заботу об окружающей среде: не выбрасывайте такие изделия вместе с обычным бытовым мусором.**

#### Хранение и транспортировка

Храните прибор в сухом вентилируемом месте вдали от нагревательных приборов и попадания прямых солнечных лучей.

При транспортировке и хранении запрещается подвергать прибор механическим воздействиям, которые могут привести к повреждению прибора и/или нарушению целостности упаковки.

Необходимо беречь упаковку прибора от попадания воды и других жидкостей.

### IV. ПЕРЕД ОБРАЩЕНИЕМ В СЕРВИС-ЦЕНТР

Неисправность	Возможные причины	Способ устранения
Прибор не включается	Аккумулятор прибора разряжен	Полностью зарядите аккумулятор (см. раздел «Зарядка аккумулятора»)
Прибор подает голосовое сообщение «Уровень заряда батареи слишком низкий, мне нужно набраться сил!» или «Низкий уровень заряда батареи, требуется зарядка».		
Аккумулятор прибора не заряжается	Сетевой адаптер прибора не подключен к электросети	Проверьте наличие напряжения в электросети или подключите прибор к исправной розетке
	Отсутствует напряжение в электросети или розетка неисправна	Проверьте наличие напряжения в электросети или подключите прибор к исправной розетке
	Прибор установлен на зарядную станцию некорректно	Установите прибор на зарядную станцию так, чтобы контакты на нижней части корпуса прибора совпали с контактами на зарядной станции
Прибор подает голосовое сообщение «Контейнер-пылесборник не установлен»	Пылесборник не установлен в корпус прибора или установлен неправильно	Убедитесь в правильности установки пылесборника
Прибор подает голосовое сообщение «Двигатель заблокирован, требуется помощь!»	Пылесборник переполнен	Проведите очистку пылесборника и фильтров
Прибор подает голосовое сообщение «Ошибка лазерного датчика»	Датчики лидара загрязнены	Протрите датчики лидара влажной мягкой тканью
Прибор подает голосовое сообщение «Лазерный сенсор заблокирован, мне нужна твоя помощь!»		
Прибор подает голосовое сообщение «Ошибка обнаружения поверхности, переместите меня», «Неровная поверхность, переместите меня»	Произошел отрыв колес от поверхности, или датчики прибора загрязнены	Установите прибор на ровную поверхность и включите повторно Протрите дно прибора влажной мягкой тканью



Неисправность	Возможные причины	Способ устранения
Прибор подает голосовое сообщение «Левое колесо не касается поверхности, переместите меня» или «Правое колесо не касается поверхности, переместите меня»	Произошел отрыв колес от поверхности, или датчики прибора загрязнены	Установите прибор на ровную поверхность и включите повторно Протрите дно прибора влажной мягкой тканью
Прибор подает голосовое сообщение «Центральная щётка заблокирована или запуталась» или «Боковая щётка заблокирована или запуталась»	Щетки загрязнены налипшим мусором	Проверьте щетки, удалите налипший мусор (см. раздел «Уход за прибором»)
Прибор подает голосовое сообщение «Мне нужна твоя помощь, чтобы двигаться дальше!»	Ошибка переднего бампера, движение прибора заблокировано	Не преграждайте прибору путь, не используйте прибор в слишком тесном пространстве
Прибор подает голосовое сообщение «Левое колесо заблокировано или запуталось» или «Правое колесо заблокировано или запуталось»	Вращение колес затруднено, прибор застрял	Проверьте колеса прибора, не давите на прибор, не кладите что-либо на прибор
Прибор подает голосовое сообщение «Не удалось установить соединение с сетью» или «Соединение с сетью разорвано»	Отсутствует подключение по сети Wi-Fi	Проверьте корректность работы сети Wi-Fi
Прибор подает голосовое сообщение «Не удалось обновить прошивку. Попробуй ещё раз!»		
Попытка синхронизации с мобильным устройством не удалась	Отключен интернет на мобильном устройстве	Включите интернет на мобильном устройстве
Прибор подает голосовое сообщение «Низкий уровень воды в резервуаре»	В комбинированном контейнере заканчивается вода	Наполните комбинированный контейнер водой, чтобы продолжить влажную уборку
Прибор издает сильный шум	Пылесборник переполнен	Проведите очистку пылесборника

Неисправность	Возможные причины	Способ устранения	
Прибор работает, но не реагирует на команды с пульта ДУ	ИК-сигнал от пульта ДУ не доходит до пылесоса	Слишком большое расстояние между пультом ДУ и прибором	Сократите расстояние между пультом ДУ и прибором
		ИК-приемник прибора повернут в другую сторону либо на пути сигнала встречаются препятствия	Измените направление сигнала
	Емкость элементов питания пульта ДУ иссякла	Замените элементы питания (см. раздел «Перед началом использования»)	
Прибор не приступает к уборке или двигается некорректно	Пылесос выполняет уборку слишком темного покрытия	Остановите пылесос и переместите его на более светлый участок пола	
	Пылесос выполняет уборку покрытия, которое сильно отражает свет	Закройте шторы, чтобы препятствовать попаданию яркого солнечного света в помещение. Производите уборку при менее ярком освещении	



**В случае если неисправность устранить не удалось, обратитесь в авторизованный сервисный центр.**

## V. ГАРАНТИЙНЫЕ ОБЯЗАТЕЛЬСТВА

На данное изделие предоставляется гарантия сроком на 12 месяцев с момента его приобретения или с даты изготовления изделия (если дату продажи определить невозможно). В течение гарантийного периода изготовитель обязуется устранить путём ремонта, замены деталей или замены всего изделия любые заводские дефекты.

Гарантия вступает в силу только в том случае, если дата покупки подтверждена печатью магазина и подписью продавца на оригинальном гарантийном талоне. Настоящая гарантия признаётся лишь в том случае, если изделие применялось в соответствии с руководством по эксплуатации, не ремонтировалось, не разбиралось и не было повреждено в результате неправильного обращения с ним, а также сохранена полная комплектность изделия. Данная гарантия не распространяется на естественный износ изделия. Настоящая гарантия не распространяется на изделия, используемые в промышленных и/или коммерческих целях.

### **Гарантия не распространяется на изделия с повреждениями, вызванными:**

- неправильной эксплуатацией, небрежным обращением, неправильным подключением, несоблюдением прилагаемого руководства;
- механическими, тепловыми и иными повреждениями, возникшими по причине неправильной эксплуатации, небрежного отношения или несчастного случая;
- несвоевременной очисткой фильтров, пылесборников и других частей и аксессуаров, требующих периодической очистки и замены;
- попаданием внутрь посторонних предметов, жидкостей, насекомых, грызунов и т. д.;
- повреждением электрических шнуров;
- подключением в сеть с напряжением, отличным от указанного в правилах эксплуатации на изделие, или если параметры питающей сети не соответствуют стандартным;
- неквалифицированным ремонтом и другими вмешательствами, повлёкшими изменения конструкции изделия;
- изменением или удалением серийного номера, или если серийный номер неразборчиво напечатан.

Гарантия не распространяется на узлы, механизмы и аксессуары, имеющие срок естественного износа (щётки для пылесосов, металлические чаши мультиварок и формы для выпекания с антипригарным покрытием, сетка-нож для соковыжималок, ножи, мешки-пылесборники, сменные фильтры, шампуни, жидкости и т. д.), а также на аккумуляторы и батареи питания. В соответствии с руководством по эксплуатации под действие гарантии не подпадают работы по периодическому обслуживанию изделия.

Срок службы изделия и срок действия гарантийных обязательств на него исчисляются со дня продажи или с даты изготовления изделия (в случае, если дату продажи

определить невозможно).

Дату изготовления прибора можно найти в серийном номере, расположенном на идентификационной наклейке на корпусе изделия. Серийный номер состоит из 13 знаков. 6-й и 7-й знаки обозначают месяц, 8-й – год выпуска устройства.

0	0	0	0	0	1	1	2	3	3	3	3	3
---	---	---	---	---	---	---	---	---	---	---	---	---

1 – месяц производства (01 – январь, 02 – февраль ... 12 – декабрь)

2 – год производства (1 – 2021 г., 2 – 2022 г. ... 0 – 2030 г.)

3 – серийный номер модели

Установленный производителем срок службы прибора составляет 3 года со дня его приобретения при условии, что эксплуатация изделия производится в соответствии с данным руководством, применимыми техническими стандартами и при соблюдении условий гарантийного обслуживания.

 Пайдаланар алдында пайдалану бойынша нұсқаулықты мұқият оқып шығыңыз да, оны анықтамалық ретінде сақтап қойыңыз. Аспапты дұрыс пайдалану оның қызметінің мерзімін ұзартады.

Бұл нұсқаулықтағы қауіпсіздік шаралары мен нұсқаулар құралды қолдану кезінде туындауы мүмкін барлық жағдайларды қамтымайды. Бұл құрылғымен жұмыс кезінде қолданушы ақылға сүйеніп, абай әрі мұқият болуы тиіс.

## ҚАУІПСІЗДІК ШАРАЛАРЫ

- Өндіруші қауіпсіздік талаптары мен өнімді пайдалану ережелерін сақтамау салдарынан келтірілген зиян үшін жауапты емес.
- Бұл құрылғы тұрмыста қолдануға арналған және оны пәтерлерде, саяжайларда немесе басқа ұқсас өндірістік емес орталарда пайдалануға болады. Құрылғыны өнеркәсіптік немесе кез келген басқа мақсатсыз пайдалану өнімнің дұрыс жұмыс істеу шарттарын бұзу болып саналады. Бұл жағдайда өндіруші ықтимал салдарларға жауапты емес.
- Құрылғыны желіге қоспас бұрын, желі кернеуі құрылғының номиналды қуат кернеуіне сәйкес келетінін тексеріңіз (техникалық деректерді немесе өнімнің атауы тақтасын қараңыз).
- Құрылғыны тек берілген адаптермен пайдалануға болады.
- Құрылғыны тек мақсаты бойынша пайдаланыңыз. Қолданылуы осы нұсқаулықта көрсетілгеннен басқа мақсаттарға арналған құрал пайдалану ережелерін бұзу болып табылады.
- Құрылғының қуат тұтынуына есептелген ұзартқыш сымды пайдаланыңыз: сәйкес келмеу кабельдегі қысқа тұйықталуға немесе өртке әкелуі мүмкін.
- Құрылғыны өшірген кезде немесе оны тазалағанда немесе жылжытқанда, барлық ажыратқыштарды «өшіру» күйіне бұрыңыз. және ашаны розеткадан суырыңыз. Қуат сымын құрғақ қолмен сымнан емес, ашасынан ұстаңыз.
- Қуат сымын есік саңылаулары арқылы немесе жылу көздерінің жанынан өткізбеңіз. Қуат сымның бұралмауын немесе майыспауын, үшкір заттармен, жиһаздың бұрыштары мен жиектерімен жанаспауын қадағалаңыз.

**STOP** **ЕСТЕ БОЛЫҢЫЗ:** Қуат кабелінің кездейсоқ зақымдануы кепілдікке жатпайтын ақауға немесе электр тогының соғуына әкелуі мүмкін. Қоректендіру сымы зақымдалған болса, қауіпті болдырмау үшін оны өндіруші, оның қызмет көрсету агенті немесе соған ұқсас біліктілігі бар қызметкерлер ауыстыруы керек.

- Қозғалтқышқа бөгде заттарды кіргізбеңіз аспаптар бөлімі. Құрылғының астыңғы жағындағы саңылауларды жаппаңыз. Олардың блоктау қозғалтқышты зақымдауы мүмкін.

*Құралдың корпусын, турбо щетканы, батареяны, қуат адаптерін ағынды суға*

**салыңыз немесе суға батырыңыз ТЫЙЫМ САЛДЫ!**

- Құралды екі қолмен денеде ұстап алып жүріңіз.
- Құрылғыға бөгде заттарды қоймаңыз отырыңыз және құрылғының үстінде тұрмаңыз.

**STOP** *Көзіңізді инфрақызыл сәулеленуден қорғаңыз. Қашықтан басқару пультінің эмитентін көзіңізге қаратпаңыз.*

**Құрылғыны келесі жағдайларда пайдаланбаңыз:**

- Ылғалдылығы жоғары бөлмелерде. Қауіп бар қысқа тұйықталу, қозғалтқыштың істен шығуы.
  - Сыртта – ылғалдың немесе бөгде заттардың түсуі құрылғының ішіндегі заттар құрылғыға елеулі зақым келтіруі мүмкін.
  - Улы және тез тұтанатын заттардың жанында, жанғыш заттардың (бояулар, бояулар, бояулар) буларының концентрациясы жоғары бөлмелерде. еріткіш және т.б.) немесе жанғыш шаң. Қауіп бар жарылыс немесе өрт.
- Ыстық немесе салқындалатын күлді, көмірді және соғуға тыйым салынады сондай-ақ сөндірілмеген темекі тұқылдары, тұтану немесе жану қоқыс. Кептелу өртке әкелуі мүмкін.
  - Кез келген сұйықтықты соғуға, сонымен қатар ылғалды тазалауға тыйым салынады беттер - дымқыл едендер немесе кілемдер. Ішке ылғалдың түсуі шаңсорғышқа елеулі зақым келтіруі мүмкін.
  - Қайта толтыратын ұнтақтарды сормаңыз (тонерлер) көшіргіштер мен принтерлер, ұн және т.б ұсақ сусымалы қатты заттар, сондай-ақ құрылыс шаңы, сылақтың, гипстің, бетонның немесе цементтің бөлшектері. Бар сүзгінің бітелу немесе қозғалтқыштың зақымдану қаупі.
  - Өткір заттарды соғуға тыйым салынады: тырнақ, шыны сынықтары және т.б. Шаңға арналған контейнер мен сүзгілер зақымдалуы мүмкін.
  - Құрылғыны жиһазды тазалау үшін пайдаланбаңыз. Жұмсақ тегіс емес немесе заттан құлаған бетке қолдану жиһаз құрылғының істен шығуына немесе сынуына әкелуі мүмкін. Құралды ұзын кілемдерде пайдалану ұсынылмайды қада (1 см-ден астам).
  - Құрылғыны көзге көрінетін зақымдармен пайдаланбаңыз Айнымалы ток адаптерінің корпусында немесе сымында, құлағаннан кейін немесе ақаулық болған жағдайда. Кез келген жағдайда ақаулар болса, құрылғыны электр желісінен және контактіден ажыратыңыз қызмет көрсету орталығы.
  - Құрылғы физикалық, ақыл-ой немесе ақыл-ой қабілеттері шектеулі немесе тәжірибесі немесе білімі жоқ адамдардың (соның ішінде балалардың) пайдалануына арналмаған, егер оларға осы құрылғыны пайдалану бойынша олардың жұмысына жауапты адам қадағалау немесе нұсқау бермеген болса. қауіпсіздік. Құрылғымен ойнауға жол бермеу үшін балаларды қадағалау керек.
  - Құрылғыны өз бетіңізше жөндеуге немесе оның дизайнына өзгертулер енгізуге тыйым салынады. Құрылғыны жөндеуді тек уәкілетті қызмет көрсету орталығы жүзеге асыруы керек. Кәсіби емес жұмыс құралдың істен шығуына, жарақатқа және мүлкіңіз бұзылуына әкелуі мүмкін.



**HAЗАР АУДАРЫҢЫЗ!** Ақаулы құрылғыны пайдалануға тыйым салынады. Диагностика үшін құрылғыны уәжілетті қызмет көрсету орталығына қайтарыңыз.

**Техникалық сипаттама:**

Үлгі.....	RV-RL6000S
Қуат .....	35 Вт
Батарея түрі .....	Li-ion
Батарея кернеуі .....	14,4 В
Батарея сыйымдылығы.....	2600 мА·ч
Айнымалы ток адаптерінің кіріс кернеуі.....	100–240 В~, 300 мА
Қуат адаптерінің шығыс кернеуі .....	19 В, 600 мА
Электр тогының соғуынан қорғау.....	II сынып
Сору күші.....	800–2300 Па
Шығару сүзгісі .....	HEPA
Шаң контейнерінің сыйымдылығы .....	0,3 л
Ылғалды тазалауға арналған ыдыстың көлемі .....	0,3 л
Шу деңгейі.....	72 дБ
Жұмыс режимдерінің саны .....	3
Ылғалды тазалау режимдерінің саны.....	3
Сору қуат деңгейлерінің саны .....	3
Тазалауды жоспарлау функциясы .....	бар
Кедергілерді/қадамдарды анықтауға арналған сенсорлар .....	бар
Үздіксіз жұмыс уақыты .....	90 минутқа дейін
Толық зарядтау уақыты .....	4,5 сағатқа дейін
Бақылау түрі.....	электрондық, қашықтан
Қашықтықтан басқару .....	бар
Қашықтан басқару пультінің қуат көзі.....	2 × LRO3 (AAA)
Таза салмағы.....	3,3 кг
Габариттік өлшемдері.....	340x100x340 мм







**Жабдық:**

Робот шаңсорғыш.....	1 дана
Қуаттандыру бекеті.....	1 дана
Желілік адаптер .....	1 дана
Қашықтықтан басқару.....	1 дана
Бүйірлік щетка .....	2 дана
Негізгі қылқалам .....	1 дана
Ылғалды тазалауға арналған біріктірілген ыдыс .....	1 дана
Ылғал тазалауға арналған саптама .....	1 дана
Шаңға арналған контейнер .....	1 дана
Шығарылатын HEPA сүзгісі.....	1 дана
Тазалау щеткасы .....	1 дана
Нұсқаулық.....	1 дана
Қызметтік кітап.....	1 дана

Өндіруші бұйымның конструкциясына, қаптамасына және техникалық сипаттамаларына өз өнімдерін үздіксіз жетілдіру барысында осы өзгерістер туралы қосымша ескертусіз өзгерістер енгізуге құқылы. Техникалық сипаттамалар ±10% қателе жол береді.

**Устройство модели (Схема А1, стр. 3)**

1. Түйме және Wi-Fi индикаторы - зарядтау станциясына оралу, қосу құрылғының Wi-Fi арқылы жұптастыру режимдері
2. Түйме - құрылғыны қосу/өшіру, тазалауды бастау/аяқтау
3. Алдыңғы бампер
4. Жоғарғы қақпақ
5. Құлаудан қорғау сенсорлары
6. Бүйірлік щеткалар
7. Робот шаңсорғышты зарядтауға арналған контактілер
8. Алдыңғы дөңгелек
9. Батарея қақпағы
10. Беткейден көтерілген кезде автоматты өшіру механизмі бар бүйірлік дөңгелектер
11. Негізгі щетканың бекіту қақпағы
12. Негізгі щетка
13. Ылғалды тазалауға арналған құрама ыдыс
14. Шаптаманың негізі
15. Лидар
16. Аралас контейнерді шығару түймесі
17. Баяндамашы
18. Reset түймесі
19. Фотодетекторлардың алдыңғы панелі
20. Ауа шығару торы
21. Шаңға арналған контейнер
22. Шаң контейнерінің қақпағы
23. HEPA сүзгісі
24. Алдын ала сүзгі
25. Зарядтау станциясына орнатуға арналған контактілер
26. Айнымалы ток адаптерінің сымын сақтау жүйесі
27. Қашықтан басқару пульті дисплейі
28. Түйме – автоматты тазалау
29. Түйме – зарядтау станциясына оралу
30. Түймешіктер , , , – қозғалыс бағытын таңдау

- 31. Түйме  – жұмыстың басталуы/аяқталуы
- 32. Түйме  – сору қуатын таңдау
- 33. Түйме  – тазалауды жоспарлау
- 34. Түйме  – бұрыштарды тазалау режимі
- 35. Түйме  – сумен жабықтау деңгейін таңдау
- 36. Түйме  – бекітілген аумақты жылдам тазалау
- 37. Түйме  – уақытты орнату
- 38. Тазалау щеткасы
- 39. Ылғалды тазалауға арналған саптама
- 40. Көбік сүзгісі

## I. ПАЙДАЛАНУ АЛДЫНДА

Өнімді және оның керек-жарақтарын қорықтан абайлап алыңыз. Барлық орауыш материалдар мен жарнамалық жапсырмаларды алып тастаңыз.

-  **Өнімнің корпусындағы ескерту жапсырмаларын, индикатор жапсырмаларын (бар болса) және сериялық нөмір тақтайшасын орнында ұстаңыз!**  
**Төмен температурада тасымалдағаннан немесе сақтағаннан кейін құрылғыны қосар алдында кем дегенде 2 сағат бөлме температурасында ұстаңыз.**

Құрылғының корпусын және барлық алынбалы бөліктерін дымқыл шүберекпен сүртіңіз. Барлығын мұқият құрғатыңыз пайдалану алдында құрылғының бөліктерін. Қашықтан басқару пультіне батареяларды (жинаққа кірмейді) орнатыңыз, полярлықты құрметтеу.

-  **Батареяны салған кезде қолдарыңызды және құрылғыңызды құрғақ ұстаңыз.**

## II. ҚҰРАЛДЫ ЖҰМЫС



### Ассамблея

-  **Құралды құрастырмас бұрын құралдың өшірілгеніне және зарядтау станциясының тұрғынына көз жеткізіңіз.**

Құрылғының бампері мен корпус арасындағы қорғаныш кірістіруді алыңыз. Қылқаламдарды оларда көрсетілген белгілерге сәйкес қатаң түрде орнатыңыз: R – R тесігіне, L – L тесігіне.

### Аккумуляторды зарядтау

1. Құрылғының зарядтау станциясын электр желісіне қосыңыз және оны қабырғаға жақын орнатыңыз, зарядтау станциясының индикаторы жанады. Орнату тікелей қабырғаға қарсы болса мүмкін емес, станцияны кез келген тегіс жерге қойыңыз. Екі метр радиуста Робот шаңсорғыштың зарядтау станциясына біркелкі оралуын қамтамасыз ету үшін зарядтау станциясында ешқандай кедергілер болмауы керек.
2. Түймені басып тұрыңыз  3 секунд ішінде дауыстық хабарлама шығады «Сәлеметсіз бе! Мен RED ақылды шаңсорғышпын. Тазалауға кірісеміз бе?»
3. Құрылғыны зарядтау станциясына корпусының төменгі жағындағы контактілер болатындай етіп орнатыңыз құрылғының зарядтау станциясының контактілерімен сәйкес келді. Сіз «Келе жатыр зарядтағыш». Зарядтау кезінде құрылғыдағы түймелер жасыл түспен баяу жыпылықтайды түс. Батареяны толық зарядтау уақыты 4,5 сағатты құрайды.

-  **Батареяны бірінші рет қолданар алдында зарядтау ұсынылады. қызмет ету мерзімін ұзарту үшін 12 сағат ішінде.**
4. Құрылғы толық зарядталғаннан кейін құрылғының корпусындағы түймелер жанады әрқашан жасыл. Құрылғы жұмыс істеуге дайын.
-  **Құралдың максималды үздіксіз жұмыс істеу уақыты - 90 минут еденнің түріне және тазалау аймағындағы жиіаздың орналасуына байланысты.**  
**HAZAR АУДАРЫҢЫЗ!** Дұрыс жұмыс істеу үшін зарядтау станциясын қосу керек электр желілері.  
 Батарея деңгейі критикалық деңгейге дейін төмендегенде, құрал автоматты түрде зарядтау станциясына оралады. Егер қандай да бір себептермен құрылғы қайта зарядтау үшін станцияға орала алмады және толығымен зарядсызданды, оны станцияға құрылғы мен зарядтағыштағы контактілер болатындай етіп қолмен қойыңыз станциялар тураланған. Ұзақ мерзімді сақтау алдында батареяны толық зарядтау ұсынылады құрылғы.

## Құрылғыны қашықтан басқару

Қолданба смартфон арқылы құрылғыны қашықтан басқаруға мүмкіндік береді немесе планшет.

1. Сканерлеу арқылы қолданбаны [www.redbt.com](http://www.redbt.com) ресми веб-сайтынан жүктеп алыңыз QR коды:



2. Операциялық жүйенің ең аз қолдау көрсетілетін нұсқасын мына жерден тексеріңіз компанияның ресми сайты [www.redbt.com](http://www.redbt.com) арқылы.

3. Қолданбаны іске қосыңыз, тіркелгі жасаңыз және нұсқауларды орындаңыз.

4. Құрылғыны қолданбаға «+» белгішесін басу арқылы және «Кіші Тұрмыстық техника», құрылғылар тізіміндегі робот шаңсорғыш (Wi-Fi) белгішесін таңдаңыз.

5. Қолданбада Wi-Fi желісін көрсетіңіз, құпия сөзді енгізіңіз де, «Келесі» түймесін басыңыз қосылуды растау.

6. Робот шаңсорғыштағы түймені 5 секунд басып тұрыңыз .

Сіз дыбыстық сигналды және «Желіге қосылуда» дауыстық хабарламасын естисіз.

Құрылғы жұптау режиміне ауысады, құрылғыдағы Wi-Fi индикаторы ақ болып жыпылықтайды түс.

7. Қолданбада «Индикатор жыпылықтап тұрғанын тексеріңіз» түймесін басыңыз, режимді таңдаңыз «EZ Mode» қосылымдары.

8. Егер қосылым сәтті болса, дауыстық хабарлама «Қосылуда желімен белгіленеді.

Wi-Fi индикаторы үнемі қосулы болады. Енді құрылғыны қашықтан басқаруға болады.

Қолданбаның функционалдығы қашықтан басқару пультімен салыстырғанда ұзартылған.

## Қолданылуы



*Робот шаңсорғышты қолданбас бұрын бөлмені дайындаңыз: еденнен алыңыз сымдар, ұсақ заттар, киімдер. Үлкен емес екенін тексеріңіз қоқыс пен судың шалшықтары. жоқ екеніне көз жеткізіңіз еденге перделерді, дастархандарды немесе басқа интерьер заттарын ілу.*

1. Ылғалды тазалауды жүргізу қажет болса, ыдысты арнайы тесік арқылы толтырыңыз. Саңылауды жабыңыз және дымқыл тазалау саптамасын Velcro көмегімен біріктірілген контейнердің бетіне бекітіңіз. Комби контейнерін робот шаңсорғыштың корпусына орнатыңыз.





*Құрама ыдысты сусыз немесе сусыз дымқыл тазалау үшін пайдаланбаңыз дымқыл тазалауға арналған саптамалар!*

*Контейнерді тек ағынды сумен толтырыңыз, суға қоспаңыз немесе диспенсерлердің бітелуін болдырмау үшін химиялық жуғыш заттарды пайдаланыңыз. Жоқ кілемдерде дымқыл сурткіш қосымшаны қолданыңыз – олар болады шаңсорғыштың қозғалысына кедергі келтіріңіз.*





2. Құрылғы корпусындағы түймені немесе түймені басыңыз  қашықтан басқару пультінде. Құрылғы береді «Тазалауды бастау» дауыстық хабарламасы (немесе «Дымқыл тазалауды бастау» егер біріктірілген контейнер орнатылған) және автоматты түрде жұмыс істей бастайды.



3. ПҚажет болса, жұмыс режимін өзгертіңіз («Жұмыс режимін таңдау» бөлімін қараңыз).



4. Сору қуаттарының бірін орнату үшін түймені басыңыз:



- минимум – индикатор дисплейде пайда болады ;
- стандартты – индикатор дисплейде пайда болады ;
- максималды – индикатор дисплейде пайда болады .

Ылғал тазалауға арналған комби ыдысы орнатылған болса, түймені басу арқылы  сумен жабықтаудың қарқындылығын белгілеңіз:

- су беру клапаны жабық – дисплейде индикатор көрсетіледі ;
- минимум – индикатор дисплейде пайда болады ;
- стандартты – индикатор дисплейде пайда болады ;
- максималды – дисплейде <> индикаторы пайда болады .

5. Күту режиміне өту үшін түймені басыңыз  құрылғының корпусында немесе  қосулы қашықтан басқару пульті, құрылғы «Тазалау тоқтатылды» дауыстық хабарламасын береді, қуат түймесі құрылғының корпусында көк түспен жыпылықтайды. Күту режимінде тазалау жүргізілмейді болып жатқан.

6. Ұзақ уақыт жұмыс істемей тұрса, құрал автоматты түрде кіреді ұйқы режимінде түйме индикаторы сөнеді. Ұйқы режимінде құрылғы жұмыс істемейді түймені қоспағанда, қашықтан басқару пультіндегі пәрмендерге жауап беру . Ұйқы режимінен ояту үшін түймесін басыңыз  қашықтан басқару пультіндегі немесе түймедегі  құрылғыда дауысты естисіз «Мен қайтадан баруға дайынмын!» хабары, түймелер қайтадан көк түске боялады.



7. Жұмыстың соңында «Тазалау аяқталды. Енді бар біз анық!», құрылғы зарядтау станциясына оралады. Сондай-ақ түймені басуға болады қашықтан басқару пультіндегі немесе түймедегі  құрылғыны зарядтауға қайтару үшін құрылғының корпусында станция мәжбүрлі түрде. Бұл жағдайда дауыстық хабарлама «Қайтару зарядтау үшін негізге», құрылғыдағы қуат түймесі жанады және түймесі  - көк жарқыл.



*Құрылғыны іске қосу кезінде зарядтау станциясы өшірілген болса, операцияның соңы дауыстық хабарлама «Бастапқыға оралу нүктесі», құрылғы тазалауды бастау аймағына оралады.*

## Қашықтан басқару пульті арқылы жұмыс режимін таңдау

Қашықтан басқару пультіндегі сәйкес түймелерді пайдаланып жұмыс режимдерін таңдауға болады күту режимінде немесе тікелей құрылғының жұмысы кезінде:

- Түйме  – автоматты режим;
- Түйме  – тұрақты аумақты тазалау;
- Түйме  – бұрыштарды тазалау режимі.

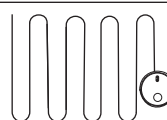
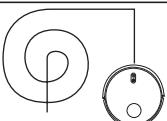
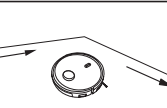
	Автоматтық режимі	Құрылғы бүкіл аумақты дәйекті түрде тазартады, сәйкес маршрут салу бөлменің ерекшеліктері. Құрылғыдағы қуат түймесін басыңыз автоматты түрде жұмысты жылдам бастау режимі
	Фиксацияланған ауданды жинау режимі	Бекітілген аумақты жылдам тазалау ≈2×2м. Әсіресе шаңды жерлерді тазалауға арналған. Бұнда режимінде құрылғы максималды жұмыс істейді сору күші
	Бұрыштарды тазалау режимі	Құрылғы қабырғалар мен кедергілер бойымен қозғалады, периметрі бойынша бөлмені тазалау

Күту режимінде немесе біреуінде жұмыс істеу кезінде құралды қолмен басқаруға арналған автоматты режимдерден бағыт таңдау түймелерін басып тұрыңыз қозғалыстар:

- ▲ – түзу алға жылжу. Құрал түймені ұстап тұрғанға дейін тікелей қозғалады;
- ◀ – солға бұрылыс. Сіз пернені басып ұстап тұрған кезде аспап өз осімен солға қарай қозғалады;
- ▶ – оңға бұрылыс. Сіз пернені басып ұстап тұрған кезде аспап өз осімен оңға қарай қозғалады;
- ▼ – кері қозғалыс. Құрылғы 180° айналады және түймені ұстап тұрғанға дейін тікелей қозғалады.

### Сағат параметрі

Күту режимінде қашықтан басқару пультіндегі Ⓢ түймені басыңыз. Баптау көрсеткіші сағат және аптаның ағымдағы күнін орнату индикаторы дисплейде жыпылықтайды.

1. Түймелері бар ▲ және ▼ аптаның ағымдағы күнін орнатыңыз. Растау үшін түймесін басыңыз ▶▶.
2. Дисплейде сағат пен минут индикаторлары жыпылықтайды. Түймелер ▲ және ▼ сағаттарды орнатыңыз. түймешігін басыңыз ▶ минуттарды орнатуға өту үшін. Минуттарды дәл осылай орнатыңыз. Батырмаға басу ▶ қайтып оралуға болады сағатты орнату.

3. Ағымдағы уақыт пен күннің параметрлерін роботқа тасымалдау үшін түймені баспап бұрын, параметрлерді кепілдендірілген тасымалдау үшін Ⓢ қашықтан басқару құралын құрылғының алдыңғы панеліне бағыттаңыз уақыт.

4. Барлық өзгертулерді растау және сақтау үшін Ⓢ түймені басыңыз. Табысты уақыт параметрлерін тасымалдау кезінде құрылғы дыбыстық хабарлама береді «Параметрлер таймер».

*Орнату процесі кезінде өзгертулер 15 секунд ішінде сақталмаса, қашықтан басқару пульті өзгертулерді сақтамай орнату режимінен автоматты түрде шығады.*

### Тазалауды жоспарлау мүмкіндігі

Күнделікті тазалауды қолданбада да, бір уақытта да орнатуға болады қашықтан басқару құралын пайдалану.

Тазалауды қашықтан басқару құралымен орнату үшін:

1. Түймесін басыңыз Ⓢ, дисплейде тазалау кестесінің индикаторы пайда болады.
2. Түймелерді басыңыз ▶ және ◀ орындалатын апта күндерін таңдаңыз тазалау. Аптаның күнін растау үшін түймені басыңыз ▲, жою үшін – түймешігін басыңыз ▼.
3. Аптаның таңдалған күндерін растау үшін түймені басыңыз ▶▶.
4. Дисплейде сағат индикаторы жыпылықтайды. Түймелер ▲ және ▼ орнату сағаттардың мәні. Минут параметріне өту үшін түймесін басыңыз ▶. Ұқсас минут мәнін орнатыңыз.
5. Түймешікті баспап бұрын тазалау кестесінің параметрлерін тасымалдау үшін Ⓢ, тікелей параметрлерді кепілдендірілген тасымалдау үшін құрылғының алдыңғы панеліндегі қашықтан басқару құралы.
6. Түймесін басыңыз Ⓢ барлық өзгерістерді растау және сақтау үшін. Сағат тазалауды жоспарлау параметрлерін сәтті тасымалдау, құрылғы дыбыстық сигнал береді «Тазалау сәтті жоспарланған» ескертуі.
7. Жоспарланған тазалаудан бас тарту үшін түймені басып тұрыңыз Ⓢ. Сағат жоспарланған тазалаудан сәтті бас тартылса, құрылғы ескерту береді «Жоспарлы тазалау тоқтатылды».

### Қосымша керек-жарақтар:

RED RV-RL6000S шаңсорғышқа арналған қосымша керек-жарақтарды сатып алып, ақпарат алыңыз жаңа RED өнімдерін [www.redbt.com](http://www.redbt.com) веб-сайтынан немесе дүкендерден табуға болады ресми дилерлер.

### III. АСПАПТЫ КҮТУ

 Құрылғының қозғалатын бөліктерін мезгіл-мезгіл тексеріп тұрыңыз, жабысқақ қоқыстармен бітелу сынуға желуі мүмкін!  
Аспапты тазартар алдында ол сөндірілгеніне және электр желісінен ажыратылғанына көз жеткізіңіз. Аспаптың корпусын дымқыл жұмсақ матамен сүртіңіз. СУЛАМАҢЫЗ!

 Құралдың корпусын немесе қуат адаптерін ағын судың астына **ҚОЙМАҢЫЗ** оларды суға батырыңыз, сонымен қатар кез келген химиялық заттарды қолданыңыз агрессивті немесе абразивті заттар.

Аралас ыдысты тазалау әдісін: сурет 4 (5 бет).  
Негізгі щетканы тазалау үшін: сурет 6 (5 бет).  
Құрылғының бүйірлік щеткалары мен дымқыл саптаманы тазалауға болады ағын су. Қажет болса, жұмсақ жуғыш затты пайдаланыңыз. Мұқият қолданар алдында құрғатыңыз.

 **Шаң контейнерін толтыру кезінде босатыңыз. Сүзгілерді тазалау кем дегенде айына бір рет.**  
**НЕРА шығатын сүзгіні шаймаңыз, себебі бұл оны зақымдауы мүмкін. НЕРА сүзгісінің қызмет ету мерзімі 12 айдан аспайды.**

Жалғастыру алдында барлық элементтердің дұрыс орнатылғанын тексеріңіз робот шаңсорғышты пайдалану.  
Батареяны ауыстыру үшін: 7 сурет (5 бет).

 Батареяны жергілікті қайта өңдеу бағдарламасына сәйкес тастау керек қалдықтарды өңдеу. Қоршаған ортаға қамқорлық көрсетіңіз: лақтырмаңыз мұндай өнімдер қалыпты тұрмыстық қалдықтармен бірге.

#### Сақтау және тасымалдау

Құралды құрғақ желденетін жерде жылыту аспаптарынан алыс және тікелей күн сәулелерден алыс сақтаңыз.  
Тасымалдау және сақтау кезінде құралдың зақымдануына және/немесе ораманың бүтіндігіне әкелуі мүмкін құралды механикалық әсерлерге ұшыратуға тыйым салынады.  
Құралдың орамасын су мен басқа да сұйықтықтардан сақтау қажет.

### IV. СЕРВИС-ОРТАЛЫҚҚА ЖОЛЫҒАР АЛДЫНДА

Ақаулық	Мүмкін болатын себептері	Жою әдістері
Құрылғы қосылмайды	Құрал батареясы босатылды	Толық зарядтаңыз батарея (бөлімді қараңыз «Акумуляторды зарядтау»)
Құрылғы дауыс береді хабар «Батарея деңгейі мен үшін тым төмен. Мен күшті болуым керек!» немесе «Төмен деңгей батареяны зарядтау қажет зарядтағыш».		
Құрылғының батареясы жоқ зарядтау	Құрылғының желілік адаптері қосылмаған электр желілері	Кернеуді тексеріңіз желіге қосыңыз немесе қосыңыз құрылғыны жұмыс істейтін розеткаға қосыңыз
	Кернеу жоқ желі немесе розетка істен шыққан	Кернеуді тексеріңіз желіге қосыңыз немесе қосыңыз құрылғыны жұмыс істейтін розеткаға қосыңыз
	Құрылғы орнатылған қуаттандыру бекеті дұрыс емес	Құрылғыны зарядтағышқа қойыңыз станцияны контактілер қосылу етіп орнатыңыз аспап корпусының төменгі бөлігі контактілерін сәйкестендірді қуаттандыру бекеті
Құрылғы дауыс береді хабар «Шаң контейнері орнатылмаған»	Шаң жинағыш қап орнатылмаған құрылғының корпусына немесе қате орнатылған	Оның дұрыс екеніне көз жеткізіңіз шаң жинағышты орнату
Құрылғы дауыс береді хабарлама «Қозғалтқыш бұғатталған, қажет Көмектесіңдер!»	Шаң жәшігіне толы	Жинап қою шаң жинағыш және сүзгілер
Құрылғы дауыс береді «Қате лазерлік сенсор»	Лидар сенсорлары лас	Лидар сенсорларын сүртіңіз дымқыл жұмсақ шүберек
Құрылғы дауыс береді хабарлама «Лазер сенсор бұғатталған, мен сенің көмегің керек!»		
Құрылғы дауыс береді «Қате анықтау беттер, қозғалады мен», «Біркелкі емес беті, қозғалу мен»	Дөңгелектер түсіп қалды беттер немесе сенсорлар құрал ластанған	Құралды бір деңгейге қойыңыз бетіне түсіріп, қосыңыз қайта Құралдың түбін дымқыл шүберекпен сүртіңіз жұмсақ шүберек



Ақаулық	Мүмкін болатын себептері	Жою әдістері
Құрылғы дауыс береді «Сол дөңгелек бетіне тимейді мені жылжытыңыз» немесе «Оң дөңгелек бетіне тиеді мені жылжытыңыз»	Дөңгелектер түсіп қалды беттер немесе сенсорлар құрал ластанған	Құралды бір деңгейге қойыңыз бетіне түсіріп, қосыңыз қайта құралдың түбін дымқыл шүберекпен сүртіңіз жұмсақ шүберек
Құрылғы дауыс береді хабарламасы «Орталық шетка бітеліп қалған немесе шатастырылды» немесе «Бүйір шетка бітеліп қалған немесе шатасып кетті»	Қылқаламдар лас жабысқақ қоқыс	Қылқаламдарды тексеріңіз, алып тастаңыз жабысатын қоқыстар (бөлімді қараңыз «Құрылғыға техникалық қызмет көрсету»)
Құрылғы дауыс береді хабарлама «маған керек сіздің көмегіңіз ары қарай жылжу!»	Алдыңғы қате бампер, қозғалыс құрылғы құлыптаулы	Құрылғыны блоктамаңыз ішінде құрылғыны пайдаланбаңыз тым тар кеңістік
Құрылғы дауыс береді «Сол дөңгелек бұғатталған немесе шатастырылды» немесе «Дұрыс дөңгелек құлыптаулы немесе шатасып кетті»	Дөңгелектің айналуы қиын, құрылғы тұрып қалды	Құрылғының дөңгелектерін тексеріңіз, жасамаңыз құрылғыға қысым жасаңыз, қоймаңыз құрылғыдағы кез келген нәрсе
Құрылғы дауыс береді «Сәтсіз -мен байланыс орнату желі» немесе «Қосылу тормен жыртылды»	Байланыс жоқ Wi-Fi желісі арқылы	Дұрыс әрекетті тексеріңіз Wi-Fi желілері
Құрылғы дауыс береді «Сәтсіз микробағдарламаны жаңарту. Қайтадан көріңіз!»		
Синхрондауға әрекеттенуде мобильді құрылғы сәтсіз аяқталды	Интернет өшірілді мобильді құрылғы	Интернетті қосыңыз мобильді құрылғы
Құрылғы дауыс береді хабарлама «Төмен су деңгейі су қоймасы»	Біріктірілгенде контейнер аяқталады су	Комбинацияны толтырыңыз су ыдысына дымқыл тазалауды жалғастырыңыз
Құрылғы күшті сәуле шығарады шу	Шаң жәшігіне толы	Жинап қою шаң жинағыш

Ақаулық	Мүмкін болатын себептері	Жою әдістері
Құрылғы жұмыс істейді, бірақ жұмыс істемейді командаларға жауап береді қашықтықтан басқару	IR сигналы қашықтықта н басқару жоқ келеді бұрын шаңсорғыш	Аса көп үлкен қашықтық қашықтан басқару пульті арасында қашықтан басқару құралы мен құрал
		Аса көп үлкен қашықтық қашықтан басқару пульті арасында қашықтан басқару құралы мен құрал
	Батарея сыйымдылығы қашықтан басқару құралы таусылды	Батареяларды ауыстырыңыз (қараңыз бөлімі «Бастау алдында пайдалану»)
Құрылғы іске қосылмайды тазалау немесе жылжыту дұрыс емес	Шаңсорғыш тазалап жатыр тымқараңғы жабу	Шаңсорғышты тоқтатыңыз және оны жылжытыңыз жарқын еден аймағы
	Шаңсорғыш тазалап жатыр қамту, бұл күшті жарықты көрсетеді	Үшін перделерді жабыңыз кедергі жасау жарқыраған күн сәулесі бөлме. Шығару аз жарықта тазалау жарықтандыру

**i** Мәселе шешілмесе, уәжілетті қызмет көрсету орталығына хабарласыңыз.

## V. КЕПІЛДІКТІ МІНДЕТТЕМЕЛЕР

### Кепілдік талоны қолдану нұсқаулығының соңында орналасқан!

Осы бұйымға сатып алынған сәттен 12 ай мерзіміне кепілдік беріледі. Өндіруші кепілдік кезеңі ішінде жөндеу, бөлшектерді ауыстыру немесе бүкіл бұйымды ауыстыру жолымен кез келген зауыттық ақауларды жоюға міндеттенеді. Кепілдік тек сатып алу күні түпнұсқалық кепілдік талонында дүкен мөрмен және сатушы қолымен расталған жағдайда ғана күшіне енеді. Осы кепілдік тек бұйым пайдалану бойынша нұсқаулыққа сәйкес қолданылған, жөнделмеген, бұзылмаған және онымен дұрыс жұмыс істеу нәтижесінде зақымданбаған, сонымен қатар бұйымның толық жинағы сақталған жағдайда танылады. Осы кепілдік бұйымның табиғи тозуына және шығын материалдарына таралмайды (сүзгілер және т. б.). Бұйымның қызмет мерзімі мен кепілдік міндеттемелердің жарамдылық мерзімі өндірілген кезден бастап немесе бұйым жасалған кезден бастап есептеледі (егер сатылған күнін анықтау мүмкін болмаса). Аспаптың өндірілген кезі бұйым корпусындағы сәйкестендіру жапсырмасында орналасқан сериялық нөмірден табуға болады. Сериялық нөмір 13 белгіден тұрады. 6-ші және 7-шы белгілер айды, 8-ші – құрылғы шыққан жылды білдіреді.

0	0	0	0	0	1	1	2	3	3	3	3	3
---	---	---	---	---	---	---	---	---	---	---	---	---

1 – өндірілген айы (01 – қаңтар, 02 – ақпан ... 12 – желтоқсан)  
2 – өндірілген жылы (1 – 2021 ж., 2 – 2022 ж. ... 0 – 2030 ж.)  
3 – үлгінің сериялық нөмірі

*Өндірушінің белгілеген құралдың қызмет ету мерзімі бұйымды пайдалану қолданылатын техникалық стандарттар және осы KAZ нұсқаулыққа сәйкес жүзеге асырылу шарттарында сатып алынған күннен бастап 3 жылды құрайды.*

*Орам, пайдаланушы нұсқаулығы, сондай-ақ құралдың өзін қалдықтарды қайта өңдеу бойынша жергілікті бағдарламаға сәйкес утилизациялау керек. Мұндай бұйымдарды қарапайым тұрмыстық қоқыспен бірге лақтырмаңыз.*

## IV. КЕПІЛДІК ҚЫЗМЕТ КӨРСЕТУДІҢ ШАРТТАРЫ

Осы бағдарлама тауар сатылған күннен 12 ай ішінде кепілдік міндеттемелерді қамтиды немесе өндірілген кезден есептеледі (егер сату күнін анықтау мүмкін болмаса). Аспаптың өндірілген кезі бұйым корпусындағы сәйкестендіру жапсырмасында орналасқан сериялық нөмірден табуға болады. Сериялық нөмір 13 белгіден тұрады. 6-ші және 7-шы белгілер айды, 8-ші – құрылғы шыққан жылды білдіреді. Тек клиент кепілдік қызмет көрсету шарттарын ұстанғанда ғана мерзімдер қолданылады. Осы кепілдік өнеркәсіптік және/немесе коммерциялық мақсатта пайдаланылатын бұйымдарға таралмайды. Сату кезінде сатушы кепілдік талонын дұрыс толтыруын, аппараттың сериялық нөмірін, сату мерзімін көрсетуін, мөр басуын, сонымен қатар қол қоюын қадағалаңыз. Өнімді, жиынтықтылығын, технакалық жағдайын тексеріңіз, кепілдік шарттарымен танысып, қол қойыңыз.

**Кепілдік талонында көрсетілген деректерге өзгеріс енгізуге, өшіруге немесе қайтадан жазуға болмайды. Кепілдік келесіден туындаған зақымдары бар бұйымдарға таралмайды:**

- дұрыс пайдаланбау, ұқыпсыз қолдану, дұрыс қоспау, ілеспе нұсқаулықты ұстанбау;
- дұрыс пайдаланбау, ұқыпсыз қолдану немесе жазатайым оқиға себебінен туындаған механикалық, жылулық және басқа зақымдардан;
- тазалап және ауыстырып тұруды талап ететін сүзгілерді, шаң жинағыштарды және басқа бөліктер мен аксессуарларды уақытында тазаламаудан;
- ішіне бөгде зат, сұйықтық, жәндіктер, кеміргіштер және т.б. түсуінен;
- электр бауы зақымдануынан;
- осы бұйымды пайдалану ережелерінде көрсетілгенінен басқа кернеумен немесе қоректендіретін желінің стандартты параметрлеріне сәйкес келмейтін желіге қосудан;
- бұйым құрылымы өзгерістерін туындатқан біліксіз жөндеуден және басқа араласудан;
- тойтарылмас күш әсерінен (өрт, тасқын, найзағай және басқа);
- бұйымның ыстыққа төзімді емес бөліктеріне жоғары сыртқы температураның әсерінен;
- сериялық нөмірі өзгертілген, жойылған немесе анық басылмаған.

Кепілдік нақты тозу мерзімі бар тораптар, механизмдер мен аксессуарларға (шаң сорғыш шетқалары, мультипісіргіштердің металл табактары мен күйікке қарсы жабындылары бар пісіруге арналған қалыптар, шырын сыққыштардың торпышақтары, пышақтар, қаптаршаң жинағыштар, ауыстырылатын сүзгілер, сусабындар, сұйықтықтар және т.б.), сонымен қатар аккумуляторлық қоректену көздеріне және қоректену батареяларына таралмайды. Пайдалану бойынша нұсқаулыққа сәйкес кепілдіктің әрекетіне аспапқа кезеңді қызмет көрсету бойынша жұмыстар жатпайды.

**Сіздің аймақта сервистік орталықтардың бары туралы ақпаратты сондайақ [www.redbt.companu](http://www.redbt.companu) сайтынан нақтылауға болады. Қазақстан Республикасында пайдаланушы қолдау қызметі: тел. +7 777 747 40 44 (Қазақстан Республика бойынша телефон соғу тегін).**

**Заполняется фирмой-продавцом** / Сатушы фирма толтырады

Дата продажи / Сатылған күні

Серийный номер / Сериялық нөмір

Фирма-продавец / Сатушы фирма

Подпись продавца / Сатушының қолы

Печать фирмы-продавца / Сатушы фирманың мөрі

**Изделие надлежащего качества, укомплектовано, технически исправно, претензий не имею. С условиями гарантии ознакомлен.**

Бұйымның сапасы жарамды, жинақталған, техникалық жөн, шағымым жоқ. Кепілдік шарттарымен таныстым.

Подпись покупателя / Сатып алушының қолы

## УСЛОВИЯ ГАРАНТИЙНОГО ОБСЛУЖИВАНИЯ

При покупке проследите, чтобы продавец правильно заполнил гарантийный талон, указал серийный номер изделия, дату покупки, поставил свою подпись и печать. Проверьте комплектность и техническое состояние изделия, ознакомьтесь с условиями гарантии и поставьте свою подпись. Не допускается вносить изменения, стирать или переписывать данные, указанные в гарантийном талоне.

Информацию о наличии сервисных центров в вашем регионе можно уточнить на сайте [www.redbt.company](http://www.redbt.company). Служба поддержки пользователей в России: тел. 8 (800) 511-86-19 (звонок по России бесплатный).

Адрес организации, уполномоченной на принятие претензий от покупателей и производящей ремонт и техническое обслуживание изделия (ООО «РЭД»): 127247, г. Москва, Дмитровское ш., д. 100, стр. 2, этаж 7, пом. 47386.

Если вы недовольны качеством сервисного обслуживания (установленные требованиями Закона о защите прав потребителей сроки на устранение неисправностей по гарантии превышены, отсутствуют запасные части, некачественно выполнен ремонт и т. д.), обращайтесь в головной сервис-центр по телефону 8 (800) 511-86-19 или заполните форму на официальном сайте [www.redbt.company](http://www.redbt.company). Благодаря обратной связи мы исправим возникающие недочёты, чтобы сервис был качественным, своевременным и удобным. Спасибо за вашу помощь.



Упаковку, руководство пользователя, а также сам прибор необходимо утилизировать в соответствии с местной программой по переработке отходов. После окончания срока службы не выбрасывайте прибор вместе с бытовыми отходами. Передайте его в специализированный пункт для дальнейшей утилизации. Проявите заботу об окружающей среде. Отходы, образующиеся при утилизации изделий, подлежат обязательному сбору с последующей утилизацией в установленном порядке и в соответствии с действующими требованиями и нормами отраслевой нормативной документации, в том числе в соответствии с СанПиН 2.1.7.1322-03 «Гигиенические требования к размещению и обезвреживанию отходов производства и потребления».

## EAC

Изготовитель: НИНГБО ГОЛОНГ РОБОТ ТЕХНОЛОДЖИ ЛТД. Адрес: №2 Юнцзяо Ист Роуд, Нингдонг Нью Зоун, Льянг, Нингхай, Нингбо. Цзеньян, Китай.  
Импортер в России: Общество с ограниченной ответственностью «РЭД». Адрес: 127247, г. Москва, Дмитровское ш., д. 100, стр. 2, этаж 07, помещ. 47386.

©RED solution. Все права Защищены. 2023

Bluetooth является зарегистрированным товарным знаком Bluetooth SIG, Inc.

App Store является знаком обслуживания Apple Inc., зарегистрированным в США и других странах.

Google Play является зарегистрированным товарным знаком компании Google Inc.





[www.redbt.com](http://www.redbt.com)  
Made in China

RV-RL6000S-RED-UM-3