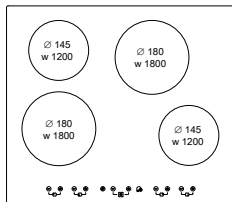
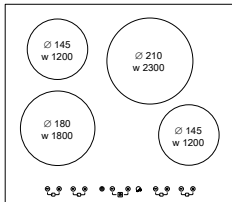
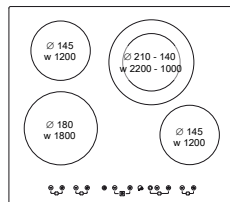

PIANO IN VETROCERAMICA*Istruzioni per l'uso***IT****VITROCERAMIC COOKTOP***User instructions***EN****ELEKTRO-GLASKERAMIK-KOCHFELD***Montage - und Gebrauchsanweisung***DE****PLANO VIDRIOCERAMICA***Manual de utilización***ES****TABLE VETROCERAMIQUE***Notice d'utilisation***FR****GLASKERAMIEK PLAAT***Gebruiksaanwijzingen***NL****GLASKERAMISK KOGEPLADE***Brugervejledning***DA****СТЕКЛОКЕРАМИЧЕСКАЯ ПАНЕЛЬ***Инструкции по пользованию***RU****BTO640T**

Assorbimento / Absorption / Anschlusswert : 6,0 kW

BTO640PST

Assorbimento / Absorption / Anschlusswert : 6,5 kW

BTO641T

Assorbimento / Absorption / Anschlusswert : 6,4 kW

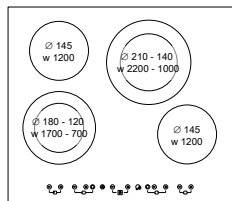
BTO642T

Assorbimento / Absorption / Anschlusswert : 6,3 kW

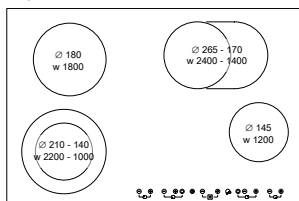
BTO742PET

Assorbimento / Absorption / Anschlusswert : 7,6 kW

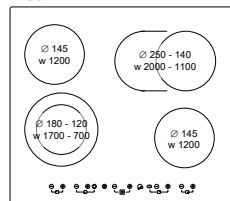
BTO642PET

Assorbimento / Absorption / Anschlusswert : 6,1 kW

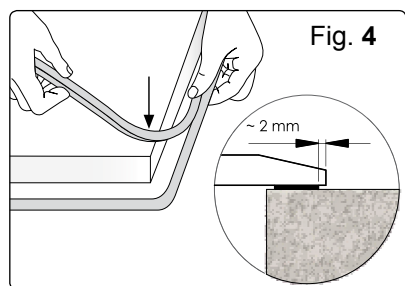
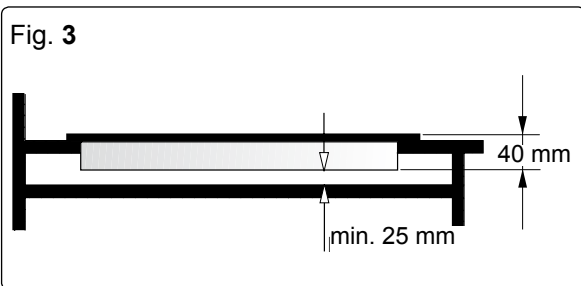
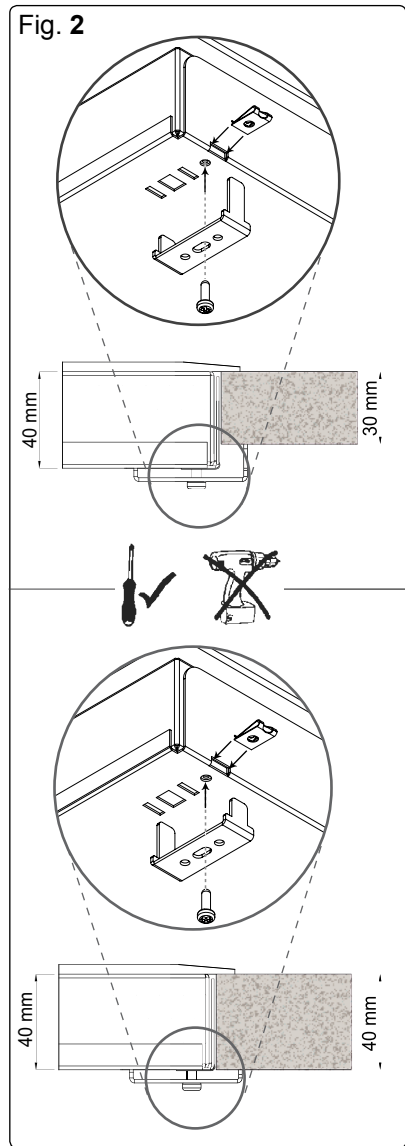
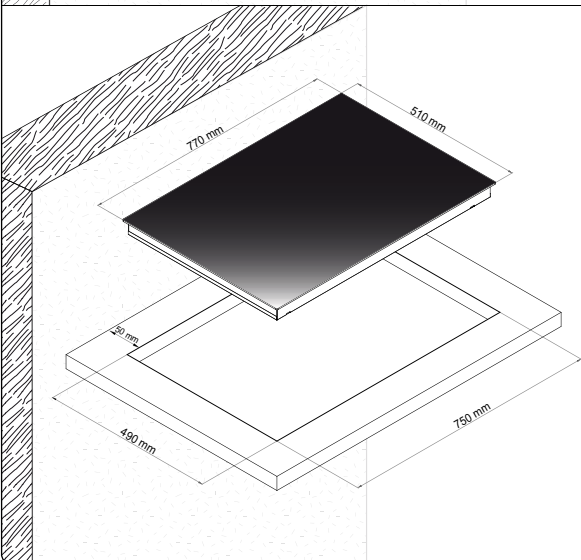
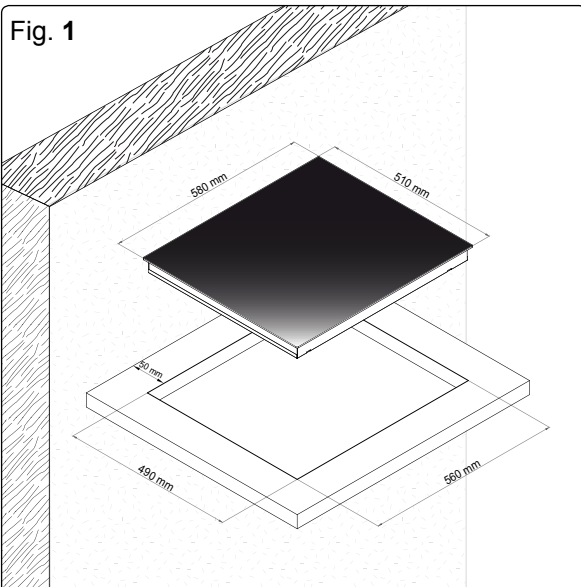

Fig. 5

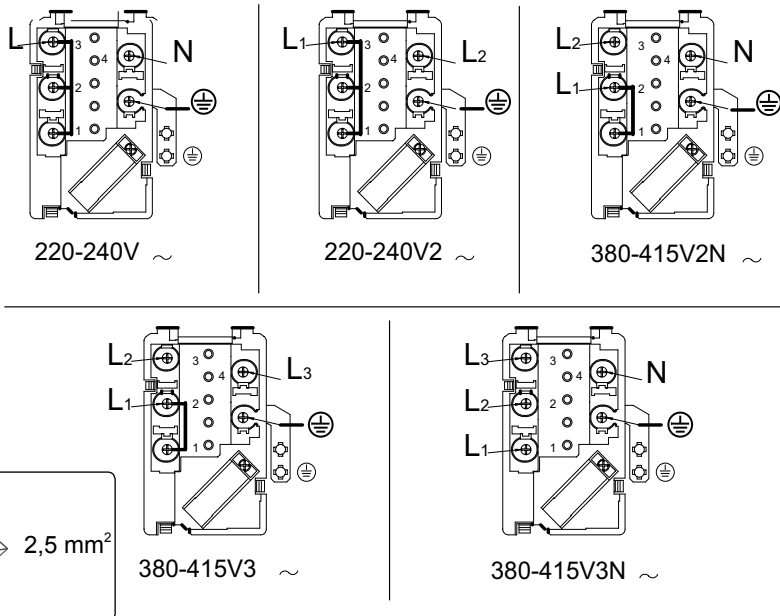

Fig. 6

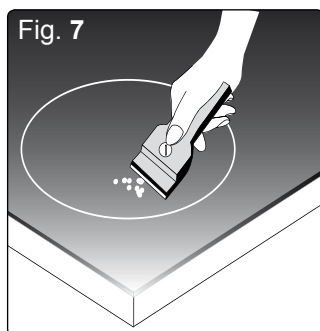
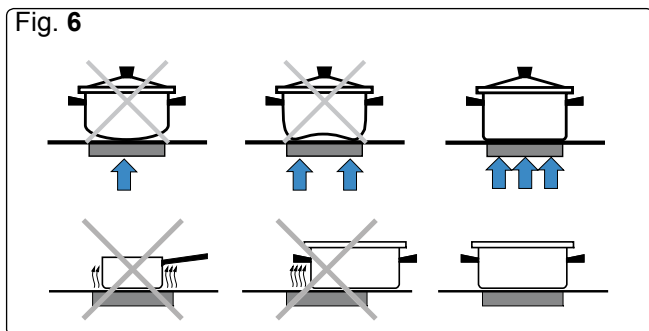
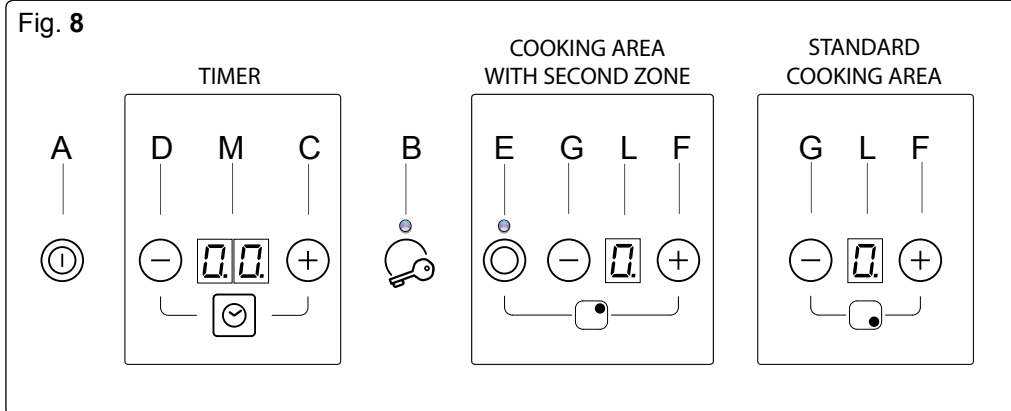

Fig. 8



GENERALITA'

Leggere attentamente il contenuto del presente libretto in quanto fornisce importanti indicazioni riguardanti la sicurezza di installazione, d'uso e di manutenzione. Conservare il libretto per ogni ulteriore consultazione. Tutte le operazioni relative all'installazione (connessioni elettriche) devono essere effettuate da personale specializzato in conformità delle norme vigenti.

AVVERTENZE PER LA SICUREZZA

Si consigliano recipienti a fondo piatto dal diametro uguale o leggermente superiore a quello dell'area riscaldata (Fig.6).

Non utilizzare recipienti con base ruvida, per evitare di graffiare la superficie termica del piano. Questo apparecchio non è adatto per l'uso da parte di bambini o persone che necessitano di supervisione.

IMPORTANTE

Evitare le fuoriuscite di liquido, pertanto per bollire o riscaldare liquidi, ridurre l'alimentazione di calore.

- Non lasciare gli elementi riscaldanti accesi senza recipienti o con recipienti vuoti.
- Una volta terminato di cucinare, spegnere la relativa resistenza tramite il comando indicato in seguito.

⚠ ATTENZIONE ⚠

Se la superficie del piano è incrinata, spegnere l'apparecchio e disconnettere dalla rete elettrica per evitare l'eventualità di scosse elettriche.

ISTRUZIONI PER L'INSTALLAZIONE

Le presenti istruzioni sono rivolte ad un installatore specializzato e fungono da guida per l'installazione, la regolazione e la manutenzione in conformità delle leggi e delle norme vigenti.

Se un forno da incasso o qualsiasi altra apparecchiatura che genera calore deve essere montato direttamente sotto il piano di cottura in vetroceramica, **È NECESSARIO CHE TALE APPARECCHIATURA (forno) E IL PIANO DI COTTURA IN VETROCERAMICA SIANO ADEGUATAMENTE ISOLATI.**

Il mancato rispetto di tale precauzione potrebbe determinare l'errato funzionamento del sistema TOUCH CONTROL.

POSIZIONAMENTO

L'elettrodomestico è realizzato per essere incassato in un piano di lavoro, come illustrato nella figura (Fig1). Predisporre materiale sigillante lungo l'intero perimetro - Fig.4 (dimensioni del taglio Fig.1).

Questa operazione è necessaria per evitare che eventuali liquidi penetrino all'interno del piano, in quanto non è possibile garantire la planarità del top e del vetro e il loro accoppiamento.

Bloccare l'elettrodomestico sul piano di lavoro mediante i 4 sostegni, tenendo presente lo spessore del piano di lavoro (Fig.2).

Se la parte inferiore dell'apparecchio, dopo l'installazione, è accessibile dalla parte inferiore del mobile è necessario montare un pannello separatore rispettando le distanze indicate (Fig.3). Se si installa sotto un forno questo non è necessario.

CONNESSIONI ELETTRICHE (Fig.5)

Prima di effettuare le connessioni elettriche assicurarsi che:

- il cavo elettrico della terra deve essere di 2 cm. più lungo rispetto agli altri cavi;
- le caratteristiche dell'impianto siano tali da soddisfare le indicazioni sulla targhetta identificativa applicata sulla parte inferiore del piano di lavoro.
- l'impianto sia dotato di una messa a terra efficiente conforme alle norme e alle disposizioni di legge in vigore. La messa a terra è obbligatoria per legge.

Nel caso in cui l'elettrodomestico non sia dotato di cavo e/o della relativa spina, utilizzare materiale adatto per l'assorbimento indicato nella targhetta identificativa e per la temperatura di funzionamento.

Se si desidera una connessione diretta alla linea elettrica, è necessario interporre un interruttore omnipolare, con un'apertura minima di 3 mm fra i contatti, appropriato al carico indicato nella targhetta e conforme alle norme vigenti (il conduttore di terra giallo/verde non deve essere interrotto dal commutatore).

Terminata l'installazione dell'apparecchiatura, l'interruttore omnipolare deve essere facilmente raggiungibile.

USO E MANUTENZIONE**MANUTENZIONE**

Rimuovere eventuali residui di cibo e gocce di unto dalla superficie di cottura utilizzando lo speciale raschietto fornito su richiesta (Fig.7). Pulire l'area riscaldata nel miglior modo possibile utilizzando prodotti idonei ed un panno-carta, quindi sciacquare con acqua e asciugare con un panno pulito.

Mediante lo speciale raschietto (opzionale) rimuovere immediatamente dall'area riscaldata di cottura frammenti di fogli di alluminio e materiale plastico scioltisi inavvertitamente o residui di zucchero o di cibi ad elevato contenuto di zucchero (Fig.7). In questo modo si evita ogni possibile danno alla superficie del piano. In nessun caso si devono utilizzare spugnette abrasive o detersivi chimici irritanti quali spray per forno o smacchiatori.

USO

Utilizzare il sistema touch control relativo alla posizione corrispondente alle esigenze di cottura, tenendo presente che quanto maggiore è il numero, tanto più calore viene emanato.

PANNELLO COMANDI (vedi Fig.8)

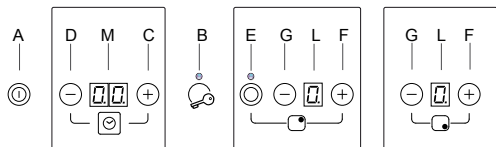

- A - tasto ON/OFF** > accende e/o spegne l'apparecchio
- B - Tasto chiave** > attiva il blocco comandi / sicurezza bambini
- C - Timer / tasto +** > aumenta la durata del timer
- D - Timer / tasto -** > diminuisce la durata del timer
- E - Estensione piastre (Opzionale)** > se presente, attiva il secondo circuito
- F - Zona Cottura / tasto +** > aumenta la potenza della zona di cottura
- G - Zona Cottura / tasto -** > riduce la potenza della zona di cottura
- L - Display Zona Cottura** > mostra il livello di potenza della zona di cottura
- M- Display del Timer** > mostra il conto alla rovescia del timer

ACCENSIONE PIANO COTTURA

Alla prima accensione l'apparecchio si trova in posizione di sicurezza, il tasto è illuminato. Per poter usare l'apparecchio è necessario disattivare la funzione di sicurezza premendo il tasto fino allo spegnimento della spia. Premere il tasto per accendere il piano. Tutti i display relativi alle zone di cottura si accenderanno in posizione di standby . L'unità di controllo rimarrà attiva per un tempo di 10 secondi. Se entro questo termine non verrà selezionata nessuna zona di cottura il piano cottura si spegnerà automaticamente.

ACCENSIONE ZONE COTTURA

Premere il tasto per attivare la piastra in posizione **1 (potenza minima)**, o il tasto per attivare la piastra in posizione **9 (potenza massima)**. Regolare la potenza desiderata agendo sui tasti e . La potenza della singola zona di cottura può essere regolata in **9** differenti posizioni, e sarà visualizzata nel relativo display luminoso con un numero da "1 a 9".

ESTENSIONE PIASTRE *opzionale*

A seconda del modello una o due zone di cottura possono essere dotate di un secondo circuito o . Premere il tasto o per attivare la zona a doppio circuito desiderata.

Usare i tasti e per regolarne la potenza.

CALORE RESIDUO

Se la temperatura di una zona di cottura è ancora elevata (superiore a 50°) dopo essere stata spenta, il display **L** relativo a quella zona mostra il simbolo (calore residuo). L'indicazione scompare solo quando non vi è più alcun rischio di ustioni.

TIMER

Questa funzione permette di stabilire il tempo (da **1 a 99** minuti) per lo spegnimento automatico della zona di cottura selezionata.

Per attivare il timer accendere e regolare la temperatura della zona di cottura desiderata, premere i tasti o della zona timer per regolare il tempo di cottura. Confermare premendo il tasto o della zona di cottura precedentemente accesa. Il simbolo apparirà nel display della zona di cottura su cui è stato attivato il timer ed il conto alla rovescia verrà visualizzato nel display **M**.

Per disattivare il timer, spegnere la relativa zona di cottura oppure premere il tasto o della zona di cottura e poi premere simultaneamente i tasti e del timer.

BLOCCO COMANDI

E' possibile bloccare i comandi per evitare il rischio di modifiche non intenzionali alle regolazioni (bambini, operazioni di pulizia, ecc.). Premendo il tasto i comandi si bloccano e la relativa spia si illumina.

Per sbloccare i comandi e tornare ad agire sulle regolazioni (es. interrompere la cottura) è necessario premere il tasto . Quando il blocco dei comandi è attivo è comunque possibile spegnere il piano di cottura. In questo caso il blocco comandi rimane attivo anche alla riaccensione del piano.

SPEGNIMENTO ZONE COTTURA

Per spegnere una zona di cottura premere contemporaneamente i relativi tasti e oppure premere il tasto fino alla posizione .

SPEGNIMENTO PIANO COTTURA

Per spegnere completamente il piano di cottura premere il tasto .

SPEGNIMENTO DI SICUREZZA

L'apparecchio è provvisto di un sistema di sicurezza che spegne automaticamente le zone cottura trascorso il tempo limite di accensione ad una data potenza.

POTENZA	TEMPO LIMITE ACCENSIONE (ore)
1	10
2 - 3	5
4	4
5	3
6 - 7 - 8	2
9	1

DISMISSIONE DEGLI ELETTRODOMESTICI



La direttiva Europea 2002/96/CE sui rifiuti di apparecchiature elettriche ed elettroniche (RAEE), prevede che gli elettrodomestici non debbano essere smaltiti nel normale flusso dei rifiuti solidi urbani. Gli apparecchi dismessi devono essere raccolti separatamente per ottimizzare il tasso di recupero e riciclaggio dei materiali che li compongono ed impedire potenziali danni per la salute e l'ambiente. Il simbolo del cestino barrato è riportato su tutti i prodotti per ricordare gli obblighi di raccolta separata. Per ulteriori informazioni, sulla corretta smissione degli elettrodomestici, i detentori potranno rivolgersi al servizio pubblico preposto o ai rivenditori.

SI DECLINA OGNI RESPONSABILITA' PER EVENTUALI DANNI PROVOCATI DALLA INOSSERVANZA DELLE SUDETTE AVVERTENZE. LA GARANZIA NON E' VALIDA NEL CASO DI DANNI PROVOCATI DALL'INOSSERVANZA DELLE SUDETTE AVVERTENZE.

GENERAL

Carefully read the contents of this leaflet since it provides important instructions regarding safety of installation, use and maintenance. Keep the leaflet for possible future consultation. All the operations relating to installation (electrical connections) must be carried out by specialised personnel in accordance with current regulations.

SAFETY WARNINGS

It is recommended to use flat-bottom pans with a diameter equal to or slightly larger than that of the heated area (Fig.6). **Do not use pans with a rough base** in order to prevent scratching the heat surface of the cooking hob.

This appliance is not suitable for use by children or persons requiring supervision.

IMPORTANT

- Avoid spilling liquid, therefore to boil or heat liquids, reduce the heat.
- Please ensure when the appliance is turned on, that there are no empty pots left on top.
- When you have finished cooking, switch off the relevant heating element with the command indicated hereinafter.

⚠ WARNING ⚠

If the surface of the hob is cracked, turn off the appliance and disconnect from the electrical main in order to avoid any possible electric shocks.

INSTALLATION INSTRUCTIONS

These instructions are for a specialized installer and are a guide for the installation process, regulations and maintenance in accordance with the law and current standards. If the built-in oven or any other appliances that produce heat, need to be installed directly underneath the cooking hobs in ceramic glass, **IT IS NECESSARY THAT THE APPLIANCE (oven) AND THE COOKING HOBS IN CERAMIC GLASS ARE ADEQUATELY ISOLATED.** Failure to follow this precaution, could cause a malfunction in the TOUCH CONTROL system.

POSITIONING

The domestic appliance was built in order to be encased on a work surface, the way it is illustrated in the graph (Fig.1). Predispose sealing material along the whole perimeter Fig. 4 (the dimensions of the cut Fig.1).

This operation is necessary to avoid any liquids penetrating the worktop, as it is not possible to guarantee that the top, the glass and their connection are completely flat.

Lock the domestic appliance into place with 4 supporters, keeping in mind the width of the surface (Fig.2).

If the lower part of the appliance after installation, is accessible via the lower part of the furniture, it is necessary to mount a separating panel keeping in mind the distances indicated (Fig.3) if the appliance is being installed underneath an oven, this is not necessary.

ELECTRICAL CONNECTIONS (Fig.5)

Before making the electrical connections, check that:

- the ground wire is 2 cm longer than the other cables;
- the system ratings meet the ratings indicated on the identification plate fixed on the lower part of the worktop;
- the system is fitted with efficient ground wires in accordance with the laws and current standards.

Grounding is mandatory by law.

If the domestic appliance is not supplied with a cable and/or suitable plug, use material suitable for the absorption value indicated on the identification plate and the operating temperature. If wishing to make a direct connection to the mains, an omnipolar switch must be installed with a minimum 3 mm opening between the contacts and appropriate for the load indicated on the plate and in accordance with current standards (the yellow/green ground conductor must not be disconnected by a switch). When the appliance has been installed, the omnipolar switch must be easily reachable.

USE AND MAINTENANCE**MAINTENANCE**

Remove any residues of food and drops of grease from the cooking surface by using the special scraper supplied on request (Fig.7) Clean the heated area as thoroughly as possible using suitable products, and a cloth/paper, then rinse with water and dry with a clean cloth.

Using the special scraper (optional) immediately remove any fragments of aluminium and plastic material that have unintentionally melted on the heated cooking area, or residues of sugar or food with a high sugar content (Fig.7). In this way, any damage to the cooktop surface can be prevented. Under no circumstances should abrasive sponges, or corrosive chemical detergents, such as oven sprays or stain removers, be used.

USE

Use the touch control system in the corresponding position according to individual cooking needs. Keep in mind that the higher the number, the more heat is produced.

TOUCH CONTROL (see Fig.8)

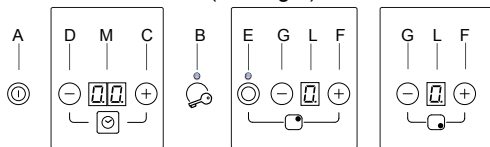

- A - ON/OFF key** > switch the appliance on and off
- B - Lock key** > activate control panel lock /child lock
- C - Timer / Plus key** > increase timer value
- D - Timer / Minus key** > decrease timer value
- E - Second Zone** > OPTIONAL - activate the second circuit of the extendable cooking zone
- F - Cooking Zone / Plus key** > increase power level of the cooking zone
- G - Cooking Zone / Minus key** > reduce power level of the cooking zone
- L - Cooking Zone Display** > display power level
- M - Timer Display** > display timer countdown

SWITCHING ON THE HOB ☉

On commissioning, the appliance will be in the safety position, i.e. control lock is active and the ☉ key is illuminated. In order to use the appliance the safety function must be deactivated by pressing the ☉ key until the indicator light switches off. Press ☉ key to switch the top on. All the **L** displays relative to the cooking zones switch on in the **9** standby position. The control unit remains active for 10 seconds. If within this time no cooking zone is selected, the electronic device returns automatically to the OFF position and the above described operation must be repeated to switch the cooking top on again.

SWITCHING ON THE COOKING ZONES ☉ ☍

Select the desired cooking zone and press key ☍ to set the plate to position **9** (max. power) or key ☉ to set the plate to position **1** (min. power). Once this operation has been completed you can adjust the temperature with the ☉ or ☍ keys. The power of the single cooking zone can be adjusted in **9** different positions and will be shown on luminous display **L** with a number from "1 to 9".

EXTENDABLE COOKING ZONES ☉ ☍ optional

Depending on the model, one or two cooking areas may have a second circuit (extension ☉ or/and ☍). Press the ☉ or ☍ key to activate the double circuit area. Use the ☉ and ☍ keys to adjust the power level.

RESIDUAL HEAT **H**

If the temperature of the cooking zone is still high (over 50°) after it has been switched off, the relative display **L** will indicate the **H** signal (residual heat). The signal will only switch off when the burn risk is no longer present.

TIMER ☉

This function allows establishing the time (from **1** to **99** minutes) for automatically switching the selected cooking zone off. In order to activate the timer, switch the desired cooking area on and adjust the temperature, press keys ☉ or ☍ in the timer area

to adjust the cooking time. Confirm by pressing the ☉ or ☍ key in the previously switched-on cooking area. The symbol **H** will appear on the display of the cooking area where the timer is activated and the countdown will be shown in the display **M**. Switch the relative cooking area off in order to deactivate the timer, or press keys ☉ or ☍ of the cooking area, then press simultaneously keys ☉ or ☍ in the timer area.

CONTROL PANEL LOCK ☉

It is possible to block the controls to prevent the risk of unintentional modification of the settings (children, cleaning etc.). By pressing the ☉ key, the controls are blocked and the relative warning light switches on. To release the controls and change the settings (e.g.interrupt cooking), the ☉ key must be pressed. The cooking top can however be switched off even when the controls block is activated. In this case the controls block remains active when the top is switched on again.

SWITCHING OFF THE COOKING ZONES ☉ ☍

To switch a cooking zone off, press simultaneously the ☉ and ☍ key of the relative zone, or press the ☍ key until reaching position **9**.

SWITCHING OFF THE HOB ☉

To turn off the appliance entirely hold down the ☉ key.

SAFETY SWITCH

The appliance has a safety switch that automatically switches off the cooking zones when they have been operating for a certain amount of time at a given power level.

POWER LEVEL	OPERATING TIME LIMIT (hours)
1	10
2 - 3	5
4	4
5	3
6 - 7 - 8	2
9	1

DISPOSAL OF OLD ELECTRICAL APPLIANCES



The European Directive 2002/96/EC on Waste Electrical and Electronic Equipment (WEEE), requires that old household electrical appliances must not be disposed of in the normal unsorted municipal waste stream. Old appliances must be collected separately in order to optimise the recovery and recycling of the materials they contain and reduce the impact on human health and the environment. The crossed-out dustbin symbol on the product reminds you of your obligation regarding separated waste collection. Consumers should contact their local public service or their local dealer for more information on the correct disposal of exhausted household appliances.

THE MANUFACTURER DECLINES ALL RESPONSIBILITY FOR EVENTUAL DAMAGES CAUSED BY BREAKING THE ABOVE WARNINGS. THE WARRANTY IS NOT VALID IN THE CASE OF DAMAGE CAUSED BY FAILURE TO COMPLY WITH THE ABOVE-MENTIONED WARNINGS.

1. MONTAGE

1.1 Vorbemerkung zur Sicherheit

Der Einbau und der Anschluss dürfen nur von einem qualifizierten Fachmann auf der Basis der geltenden Vorschriften ausgeführt werden.

Der Anschluss und die sachgerechte Absicherung sind von einem ausgebildeten Elektriker vorzunehmen. Anschlussfehler, die von „Nichtfachleuten“ verursacht sind und dadurch das Gerät beschädigen, führen zum Erlöschen der gesetzlichen Gewährleistung.

Das Glaskeramikfeld darf nur in temperaturbeständigen Möbeln und Arbeitsplatten eingebaut werden, die mindestens einer Temperatur von 100 °C standhalten.

Der Ausschnitt in der Arbeitsplatte ist gemäß der Maßzeichnung (Abb.1) anzubringen. Der Abstand von der Wand muss mindestens 50 mm betragen.

Zwischen der Glaskeramik und der Arbeitsplatte ist das mitgelieferte Dichtungsband anzubringen (Abb.4).

Die Befestigung des Glaskeramikfeldes im Ausschnitt der Arbeitsplatte erfolgt mit den mitgelieferten Klammern (Abb.2).

Sollte unter dem Glaskeramikfeld ein Einbaubackofen oder ein sonstiges Elektrogerät, das Wärme erzeugt, installiert sein, muss das Glaskeramikfeld mit geeignetem Dämmmaterial gegen diese Temperatureinflüsse so isoliert werden, dass die Temperatur des unteren Bodens des Glaskeramikfeldes stets unter 60°C bleibt. Backöfen, die unter dem Glaskeramikfeld installiert werden, müssen mit einem so genannten Querstromlüfter ausgerüstet sein. Von der Installation über einem Geschirrspüler wird abgeraten, es sei denn, dass die Temperaturgrenzen eingehalten werden, was in jedem Fall nachzuweisen ist, um die Garantieansprüche aufrecht zu erhalten.

Die Nichtbeachtung dieser Vorschrift kann Fehlfunktionen der Elektronik des Glaskeramikfeldes auslösen und die Garantie erlischt in diesem Fall.

Wenn die Unterseite des Glaskeramikfeldes nach der Montage von unten her berührbar wäre, muss ein Trennboden eingebaut werden, der diese Berührungsmöglichkeit ausschließt (Abb.3).

Die einzuhaltenden Maße sind in der Abbildung angegeben.

1.2 Stromanschluss

Die Anschlussschemata für die verschiedenen Stromarten, Spannungen und die einzusetzenden Kabel sind in Abbildung 5 (Abb.5) für den Fachmann eindeutig dargestellt.

Vor dem elektrischen Anschluss ist sicherzustellen, dass die Stromversorgung einer der für das Glaskeramikfeld vorgesehenen Stromarten und Spannungen (Abb.5) entspricht. Es ist ein entsprechendes der Stromart und der Spannung zugelassenes Anschlusskabel zu verwenden, das den gesetzlichen Vorschriften entspricht.

Das Glaskeramikfeld ist unbedingt zu erden.

Das Glaskeramikfeld ist unbedingt mit einer Festanschlussdose anzuschließen.

Der Betrieb über einen Stecker und eine Steckdose ist nicht zulässig. Es ist bei diesem Festanschluss eine allpolige Trennvorrichtung mit einer Kontaktöffnungsweite von mindestens 3 mm vorzusehen. Die Erdleitung darf nicht durch den Schalter unterbrochen werden.

Dieser Hauptschalter muss jederzeit gut zugänglich sein. Die Kabelführung ist so zu wählen, dass sich das Kabel an keinem Punkt über 50°C über Zimmertemperatur erwärmen kann. Bei unsachgemäßem Anschluss ist jede Haftung des Herstellers ausgeschlossen.

1.3 Montageablauf

Zwischen dem Gerät und der Arbeitsplatte ist auf dem gesamten Umfang das mitgelieferte Dichtungsband anzubringen (Abb.4). Diese Dichtung verhindert das Eindringen von Flüssigkeit zwischen dem Glaskeramikfeld und der Arbeitsplatte. Die Befestigung des Glaskeramikfeldes im Ausschnitt der Arbeitsplatte erfolgt mit den mitgelieferten Klammern (Abb.2). Durch Drehen der Klammern kann die Montage alternativ in Arbeitsplatten mit der Stärke 30 mm oder 40 mm ausgeführt werden.

2. GEBRAUCH

2.1 Vorbemerkungen zur Sicherheit

- Nur Kochgeschirr mit ebenem und ausreichend dickem Boden benutzen. Der Boden muss wenigstens dem Durchmesser der Kochzone entsprechen oder darf höchstens leicht größer sein als diese. (Abb.6)
- Das Kochgeschirr darf keinen rauen Boden haben, um nicht die Glaskeramik zu verkratzen.
- Die Kochzonen dürfen nicht aufgeheizt werden, ohne dass ein gefülltes Kochgeschirr darauf steht.
- Nichts direkt auf der heißen Kochzone ohne Kochgeschirr braten oder grillen.
- Keine Gegenstände auf das Kochfeld legen.
- Darauf achten, dass das Kochgut nicht überkocht und direkt auf die heiße Kochzone läuft.
- Schalten Sie die Kochzone ab, bevor Sie das Kochgeschirr vom Kochfeld nehmen.

2.2 Regelung (Abb.8)

Je nach Modell kann die Kochzone mit einer oder mehreren Erweiterungszonen ausgestattet sein.

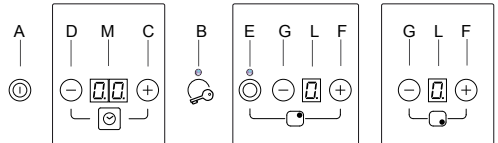





- A - Ein-/Aus-Schalter
- B - Schlüsseltaste / Kindersicherung
- C - Verlängerer der programmierten Kochzeit
- D - Verkürzern der programmierten Kochzeit
- E - Zuschalten der Doppelzone
- F - Plus-taste der Wärmezufuhr
- G - Minustaste der Wärmezufuhr
- L - Display der jeweiligen Kochzone
- M - Timer Display

SCHLÜSSELTASTE / KINDERSICHERUNG





Die Sperrfunktion der aktivierten Schlüsseltaste wird durch einen Leuchtpunkt (I) angezeigt. Bei völlig ausgeschaltetem Glaskeramikfeld und gesperrter Schlüsseltaste ist das Glaskeramikfeld nicht schaltbar. Um die Schlüsseltaste zu entsperren, ist das Schlüsselsymbol einige Sekunden zu berühren, bis der Leuchtpunkt verschwindet. Erst dann ist das Glaskeramikfeld regelbar. Die Schlüsseltaste kann auch bei eingeschaltetem Glaskeramikfeld betätigt werden. Es ist dann nicht möglich, die einzelnen Kochzonen in ihrer Einstellung zu verändern. Es funktioniert in diesem Fall lediglich der Ein/Aus-Sensor , um das Feld generell abzuschalten zu können. Zur Veränderung der Kochzoneneinstellungen muss vorher die Schlüsseltaste gelöst werden.

EINSCHALTEN DES KOCHFELDES





Beim ersten Einschalten des Kochfeldes befindet sich das Gerät in Sicherheitsposition, die Taste  leuchtet. Um das Gerät verwenden zu können, muss die Sicherheitsfunktion deaktiviert werden.

Dazu drücken Sie die Taste  solange bis die Kontrollleuchte erlischt. Die Taste  drücken, um das Glaskeramikfeld einzuschalten. Die Anzeige L (Abb.8) schaltet sich im Standby-Modus  ein. Die Kontrolleinheit bleibt für die Dauer von 10 Sekunden eingeschaltet. Wird innerhalb dieses Zeitraumes das Kochfeld nicht betätigt, geht die Elektronik automatisch wieder in die OFF-Position über. Es muss dann der eben beschriebene Vorgang wiederholt werden, um das Kochfeld einzuschalten.

EINSCHALTEN DER KOCHZONEN

Die Taste  drücken, um in Position 9 zu wechseln oder die Taste  um in Position 1 zu wechseln. Nachdem dies geschehen ist, kann mit Hilfe der Tasten  oder  die Temperatur eingestellt werden. Die Leistung der einzelnen Kochzonen kann in 9 verschiedene Positionen eingestellt werden und wird von der Anzeige L mit einer Zahl von "1 bis 9" angezeigt.









ERWEITERUNG DER KOCHZONEN

Je nach Modell können ein oder zwei Kochzonen mit einem zweiten Heizelement  ausgestattet sein (Abb.8). Drücken Sie die Taste  oder  um die Zone mit doppeltem Heizelement zu aktivieren. Verwenden Sie die Tasten  und  zur Regelung der Wärmeleistung.



RESTWÄRMEANZEIGE

Wenn eine Kochzone auf OFF gestellt wird und die Temperatur auf dem Glas des Kochfeldes 50°C überschreitet, erscheint der Buchstabe  auf der Anzeige L, die der noch warmen Kochzone entspricht. Diese Anzeige erlischt erst, wenn keine Verbrennungsgefahr mehr besteht.

TIMER

Durch diese Funktion kann die Zeit (von 1 bis 99 Minuten) bis zum automatischen Abschalten der ausgewählten Kochzone eingestellt werden. Zum Aktivieren des Timers das Gerät einschalten und die gewünschte Temperatur der Garzone einstellen. Die Tasten  B bzw.  C der Timerzone drücken, um die Garzeit einzustellen. Zur Bestätigung die Tasten  F bzw.  G der vorher eingeschalteten Garzone drücken. Auf dem Display der Garzone, für die der Timer aktiviert wurde, erscheint das Symbol , und der Countdown wird auf dem Display M angezeigt. Zum Deaktivieren des Timers die entsprechende Garzone ausschalten. Alternativ können Sie die Taste  F oder die Taste  G der Kochzone und dann gleichzeitig die Tasten  B und  C des Timers drücken.

ABSCHALTEN DER KOCHZONEN

Um eine Kochzone auszuschalten, gleichzeitig die Tasten  und  der entsprechenden Kochzone drücken, bis zur Position .

ABSCHALTEN DES KOCHFELDES

Um die Kochfläche komplett auszuschalten, die Taste  drücken.

BITTE NOTIEREN SIE HIER ZUM NACHWEIS DES ORDNUNGSGEMÄSSEN ANSCHLUSSES:

Montagefirma	
Name des Monteurs	
Qualifikation bzw. Ausbildung des Monteurs	
Datum der Montage	
Rechnungsnummer	
Datum der Rechnung	

Für den Fall, dass im Reklamationsfall diese Daten nicht nachweisbar sind, erlischt die gesetzliche Gewährleistung des Herstellers.

SICHERHEITSABSCHALTUNG

Das Gerät ist mit einer Sicherheitsabschaltung ausgestattet, die automatisch das Gerät ausschaltet, wenn an der Temperatureinstellung der Kochzonen keine Veränderungen vorgenommen werden.

Nach welcher Zeit die Sicherheitsabschaltung in Kraft tritt, hängt von der gewählten Temperaturstufe ab.

Temperaturstufe	max. Betriebszeit (in Stunden)
1	10
2-3	5
4	4
5	3
6-7-8	2
9	1

3. WARTUNG

3.1 Pflege

Übergelaufenes Kochgut und Fett können mit einem handelsüblichen Schaber für Glaskeramikfelder entfernt werden (Abb.7). Es wird empfohlen die Glaskochfläche mit Papiertüchern und nicht ätzenden oder kratzenden Reinigungsmitteln wie z.B. Stahlfix oder ähnlichen Produkten zu säubern.

3.2 Technische Eingriffe und Kundendienst

Technische Eingriffe am Gerät dürfen nur von Personen durchgeführt werden, die zum Kundendienst autorisiert sind. Nur diese Personen verfügen über die erforderlichen technischen Unterlagen und Kenntnisse. Nicht autorisierte Eingriffe am Gerät führen zum Erlöschen der Gewährleistung.

4. ENTSORGUNG DES GERÄTS IN DER ZUKUNFT



Gemäß der Europäischen Richtlinie 2002/96/EC über Elektro- und Elektronik-Altgeräte (WEEE) dürfen Elektrohaushalts-Altgeräte nicht über den herkömmlichen Haushaltsmüllkreislauf entsorgt werden. Altgeräte müssen separat gesammelt werden, um die Wiederverwertung und das Recycling der beinhalteten Materialien zu optimieren und die Einflüsse auf die Umwelt und die Gesundheit zu reduzieren. Das Symbol „durchgestrichene Mülltonne“ auf jedem Produkt erinnert Sie an Ihre Verpflichtung, dass Elektrohaushaltsgeräte gesondert entsorgt werden müssen. Endverbraucher können sich an Abfallämter der Gemeinden wenden, um mehr Informationen über die korrekte Entsorgung ihrer Elektrohaushaltsgeräte.

FÜR SCHÄDEN, DIE AUF DIE NICHTBEACHTUNG DER OBEN STEHENDEN ANWEISUNGEN ZURÜCKZUFÜHREN SIND, WIRD KEINERLEI HAFTUNG ÜBERNOMMEN.

GENERALIDADES

Lea atentamente el contenido de este libro que le proporcionará importantes instrucciones en cuanto a la seguridad de instalación, uso y mantenimiento.

Conservar el manual para cada ulterior consulta. Todas las operaciones relativas a la instalación (conexión eléctrica) deben ser realizadas por personal especializado conformes a las normas vigentes.

ADVERTENCIAS PARA LA SEGURIDAD

Se aconsejan recipientes de fondo plano, de diámetro igual o ligeramente superior a la del área de calentamiento.

No utilice recipientes de base rugosa que puedan rayar la superficie vitrocerámica (Fig.6). Este aparato no es apto para ser usado por niños o personas que precisen de supervisión.

IMPORTANTE

- evite el derramamiento de líquidos, por tanto para hervir o calentar líquidos, reduzca la alimentación del calor al punto necesario.
- no deje los elementos calefactores encendidos, sin recipientes o con recipientes vacíos.
- una vez terminado de cocinar, apague el elemento calefactor mediante el mando correspondiente.

⚠ ATENCION ⚠

Si observa que la superficie de la placa está resquebrajada, apague inmediatamente el aparato, desconecte de la red, para evitar eventual descarga eléctrica.

INSTRUCCIONES PARA LA INSTALACION

Las presentes instrucciones están dirigidas a un instalador especializado y sirven de guía para una correcta instalación, regulación y mantenimiento en conformidad con las leyes y normas vigentes. Si un horno de encastrar o cualquier otro aparato que genera calor debe ser montado directamente debajo de la Vitrocerámica, **ES NECESARIO QUE TAL APARATO (Horno) Y EL VIDRIO QUEDEN ADECUADAMENTE AISLADOS**. La falta de tal precaución podría producir un mal funcionamiento del sistema TOUCH CONTROL.

POSICIONAMIENTO

Este electrodoméstico ha sido realizado para ser encastrado en una encimera, tal y como ilustra la figura (Fig.1).

Instalar el material aislante de la dotación a lo largo de todo el perímetro del orificio practicado para acoger la Placa (Fig.1 y 4). Es necesario efectuar esta operación para impedir que puedan entrar líquidos en la placa, ya que no es posible garantizar la perfecta horizontalidad de la superficie, del cristal y de su acoplamiento. Fijar el aparato a la encimera mediante las 4 grapas, teniendo en cuenta el espesor de la encimera (Fig.2).

Si después de la instalación se puede acceder a la parte inferior del aparato desde la parte inferior del mueble es necesario montar un panel separador respetando las distancias indicadas (Fig.3).

Si debajo el aparato se instala un horno, esto no es necesario.

CONEXIÓN ELECTRICA (Fig.5)

Antes de efectuar la conexión eléctrica, asegúrese que:

- El cable eléctrico correspondiente a la toma a tierra sea 2 cm más largo que los otros dos.
- Las características de la acometida y tendido se puedan corresponder con las necesidades indicadas en la placa de características del aparato.
- La instalación esté dotada de la correspondiente toma a tierra, según normas y leyes vigentes.

La toma a tierra es obligatoria por ley.

En el caso que el aparato no estuviera dotado de cable y/o correspondiente enchufe, utilice material adaptado a la absorción eléctrica indicada en el placa de características, y a la temperatura de funcionamiento.

Si se desea una conexión directa a la línea eléctrica, es necesario interponer un interruptor omnipolar, con una apertura mínima de 3 mm entre contactos, apropiado a la carga indicada en la Placa y conforme a normas vigentes (el conductor a tierra amarillo/verde no debe ser interrumpido por el conmutador). Terminada la instalación del aparato, el interruptor omnipolar debe quedar siempre fácilmente accesible.

USO Y MANTENIMIENTO

MANTENIMIENTO

Limpie de eventuales residuos la superficie utilizando una rasqueta con hoja de afeitar (Fig.7). Limpie las zonas de calentamiento, usando productos idoneos y un paño-papel de cocina, enjague y sequecon un paño limpio.

Los eventuales fragmentos de papel-aluminio o material plástico deben ser inmediatamente rascados y limpiados. Esto es también válido para restos de azúcar o pasteles y otros con alto contenido de él.

Así evitará posibles daños a la superficie vitrocerámica. En ningún caso se deben usar estropajos abrasivos o detergentes químicos irritantes, como sprays para horno o quitamanchas.

USO

Utilice el sistema TouchControl en el grado de escala de calentamiento según necesidad de la cocción, teniendo presente que cuanto mayor es el grado, más calor viene emanado por el elemento calefactor correspondiente.

PANEL DE MANDOS (Fig.8)

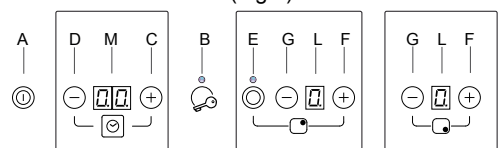



- A - Tecla ON/OFF** > enciende o apaga el aparato
- B - Llave** > activa y desactiva la función Bloqueo mandos/Seguridad niños
- C - Temporizador / tecla +** > aumenta la duración el temporizador
- D - Temporizador / tecla -** > disminuye la duración el temporizador
- E - Extensión placas** > OPCIONAL - activa el segundo circuito
- F - Zona cocción / tecla +** > aumenta la potencia de la zona de cocción
- G - Zona cocción / tecla -** > reduce la potencia de la zona de cocción
- L - Pantalla Zona cocción** > muestra el nivel de potencia de la zona de cocción
- M - Pantalla del temporizador** > muestra la cuenta atrás del temporizador

ENCENDER EL APARATO ☉

El aparato, en el primer encendido, se encontrará en modo seguridad, con el botón  iluminado.



Para poder usar el aparato, primero es necesario salir del modo seguridad, pulsando el botón  hasta que el indicador luminoso se apague.



Pulse la tecla  para encender la placa. Todos los display **L**, concernientes las zonas de cocción, se encenderán en posición de standby .

La unidad de control quedará activa por un periodo de 10 segundos. Si dentro de este término, no se escogerá ninguna zona de cocción, la electrónica se volverá automáticamente en posición OFF.



Se tendrá que repetir de nuevo la operación previamente descrita para encender la placa de cocción.





ENCENDER UNA ZONA DE COCCION

Escoja la zona de cocción deseada, pulsando una de las teclas . Pulse la tecla  para ir a la posición **9** o la tecla  para ir a la posición **1**.

Efectuada esta operación, es posible escoger las regulaciones de temperatura con las teclas  o . La potencia de la zona individual de cocción, puede ser regulada en 9 posiciones diferentes y será visualizada por el display luminoso **L** con un número de "1 a 9".

DOBLE CIRCUITO ☉ OPCIONAL

En función del modelo, una o dos zonas de cocción pueden disponer de un circuito adicional  o/y .









Pulsar el botón  o  para activar la zona con doble circuito. Regular la potencia con los botones  y .

CALOR RESIDUAL



Cuando se lleva una zona de cocción en la posición de OFF y la temperatura en el vidrio de la misma es superior a **50°C**, será visualizada una señal  en el display **L** correspondiente a la zona de cocción todavía caliente. La indicación solo desaparecerá cuando ya no exista riesgo de quemaduras.

TEMPORIZADOR ☑





Esta función permite establecer el tiempo (de **1 a 99 minutos**) para el apagamiento automático de la zona de cocción escogida. Para activar el temporizador, encender una zona de cocción y seleccionar la

temperatura, presionar los botones  o  de la zona del temporizador y seleccionar un determinado tiempo de cocción. Confirmar la selección pulsando el botón  o  de la zona de cocción recién encendida. El símbolo del temporizador  aparecerá en el display de la correspondiente zona de cocción y el display **M** indicará la cuenta atrás. Para desactivar el temporizador, apagar la correspondiente zona de cocción, o presionar los botones  o  de la zona cocción y después presionar simultáneamente los botones  o  de la zona del temporizador.

BLOQUEO DE LOS MANDOS

Los mandos pueden ser bloqueados para que no puedan ser modificados accidentalmente (por niños, durante la limpieza, etc.). Los mandos se bloquean pulsando el botón , y su correspondiente testigo se ilumina. Para que los mandos vuelvan a ser operativos (p.ej., para interrumpir la cocción), pulsar el botón . Con el bloqueo de mandos activo es posible, de todas formas, apagar la placa. En este caso el bloque de mandos continuará a estar activo al volver a encender la placa.

APAGAR UNA ZONA DE COCCION

Para apagar una zona de cocción, pulse al mismo tiempo la tecla  de la zona relativa y la tecla  o con la tecla  hasta la posición .

APAGAR EL APARATO

Para apagar completamente la placa de cocción, pulse la tecla .

APAGADO DE SEGURIDAD

El aparato cuenta con un sistema de seguridad que lo apaga automáticamente una vez transcurrido el tiempo límite de encendido a una determinada potencia, como se ilustra en la siguiente tabla.

POTENCIA	TIEMPO LÍMITE DE ENCENDIDO (horas)
1	10
2 - 3	5
4	4
5	3
6 - 7 - 8	2
9	1

ELIMINACION DE LOS ELECTRODOMESTICOS



La regla Europea 2002/96/CE sobre los desperdicios de los aparatos eléctricos y electrónicos (RAEE), provee que los electrodomésticos no deben ser eliminados en el normal flujo de los desperdicios sólidos urbanos.

Los aparatos para desechar deben ser recogidos separadamente para optimizar la tasa de recuperación y de reciclaje de los materiales que los componen y para evitar potenciales daños para la salud y el ambiente. El símbolo del cesto de basura tachado se encuentra en todos los productos, para recordar las obligación del recogido separado. Para ultteriores informaciones, sobre la correcta eliminación de los electrodomesticos, el comprador se puede dirigir al servicio publico propuesto o a el vendedor.

SE DECLINA TODA RESPONSABILIDAD POR EVENTUALE DAÑOS PROVOCADOS POR LA INOBSERVANCIA DE LAS ANTERIORES ADVERTENCIAS. LA GARANTÍA NO ES VÁLIDA EN EL CASO DE DAÑOS PROVOCADOS POR EL IRRESPECTO DE DICHAS ADVERTENCIAS.

CARACTÉRISTIQUES GÉNÉRALES

Lire attentivement le contenu du présent livret, étant donné qu'il fournit d'importantes indications concernant la sécurité d'installation, d'utilisation et d'entretien. Conserver le livret pour toute consultation ultérieure. Toutes les opérations concernant l'installation (et le câblage électrique) doivent être effectuées par le Personnel Qualifié Conformément à Tous les Codes & Normes Applicables en Vigueur.

CONSIGNES POUR LA SÉCURITÉ

Il est préférable d'utiliser des récipients au fond plat ayant un diamètre égal ou légèrement supérieur à celui de la surface chauffée. N'utilisez pas des récipients ayant le fond rugueux afin d'éviter d'égratigner la plaque chauffante de la surface de cuisson (Fig.6).

Cet appareil ne convient pas aux enfants et aux personnes nécessitant d'une supervision.

IMPORTANT

- éviter les débordements de liquide, ainsi pour faire bouillir ou chauffer des liquides, réduire l'alimentation de chaleur;
- ne pas laisser les plaques chauffantes allumées sans récipients ou avec des récipients vides;
- après avoir terminé de cuisiner, éteindre la résistance correspondante au moyen de la commande indiquée ci après.

⚠ ATTENTION ⚠

Si la surface est fêlée, éteindre l'appareil et déconnecter l'alimentation électrique pour éviter d'éventuelles décharges.

INSTRUCTIONS POUR L'INSTALLATION

Les instructions suivantes s'adressent à un installateur spécialisé et servent de guide pour l'installation, le réglage et l'entretien en conformité avec les lois et les normes en vigueur. Si un four encastrable ou n'importe quel autre appareil produisant de la chaleur doit être directement monté sous la surface de cuisson en vitrocéramique, **IL EST NÉCESSAIRE QUE CET APPAREIL (four) ET LA SURFACE DE CUISSON EN VITROCÉRAMIQUE SOIENT CONVENABLEMENT ISOLÉS.** Le manque de respect de cette précaution pourrait déterminer le fonctionnement erroné du système TOUCH CONTROL.

POSITIONNEMENT

Cet appareil électroménager est réalisé pour être encastré dans un plan de travail, comme l'indique la Fig.1. Appliquer le matériel collant tout le long du périmètre Fig.4 (dimensions de la coupe Fig.1).

Cette opération est nécessaire afin d'éviter que d'éventuels liquides ne pénètrent à l'intérieur du plan, puisqu'il n'est pas possible de garantir la planéité du plan de travail et du verre ainsi que leur assemblage. Bloquer l'appareil électroménager sur le plan de travail au moyen des 4 appuis, compte tenu de l'épaisseur du plan de travail (Fig.2).

Si la partie inférieure de l'appareil, après l'installation, est accessible du côté inférieur du meuble, il faut monter un panneau de séparation en veillant de respecter les distances indiquées (Fig.3). Ceci n'est pas nécessaire si l'installation se fait sous un four.

CÂBLAGE ÉLECTRIQUE (Fig.5)

Avant d'effectuer le câblage électrique, s'assurer que:

- le câble électrique de la terre soit bien de 2 cm plus long par rapport aux autres câbles;
- les caractéristiques du réseau électrique soient conformes aux indications de la plaquette d'identification appliquée sur la partie inférieure du plan de travail;
- le réseau soit doté d'une mise à terre efficace conforme aux normes et aux dispositions de la loi en vigueur.

La mise à terre est obligatoire aux termes de la loi. Au cas où l'appareil électroménager ne serait pas doté d'un câble et/ou d'une fiche relative, utiliser du matériel apte pour l'absorption indiquée sur la plaquette d'identification et pour la température de fonctionnement. Si on souhaite un branchement directe à la ligne électrique, il est nécessaire d'interposer un interrupteur omnipolaire, ayant un orifice minimum de 3 mm entre les contacts, s'adaptant à la charge figurant sur la plaquette et conforme aux normes en vigueur (le conducteur de terre jaune/vert ne doit pas être coupé par le commutateur). Une fois l'installation de l'appareil terminée, on doit pouvoir arriver aisément à l'interrupteur omnipolaire.

ENTRETIEN

Éliminer tous résidus de nourriture éventuels ainsi que les gouttes de graisse de la surface de cuisson à l'aide du racloir spécial fourni sur demande (Fig.7). Nettoyer le mieux possible la surface chauffée avec des produits appropriés et un chiffon papier, ensuite rincer avec de l'eau et essuyer avec un chiffon bien propre.

Au moyen du racloir (en option) éliminer immédiatement de la surface de cuisson chauffée les fragments de feuilles d'aluminium et de matière plastique qui ont fondu par mégarde ou les résidus de sucre ou d'aliment ayant un contenu de sucre élevé (Fig.7). N'utiliser en aucun cas des éponges abrasives ou des détergents chimiques irritants tels que spray pour four ou dégraisseurs.

MODE D'EMPLOI



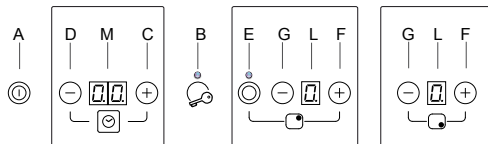

Utiliser le système **Touch Control** relatif à la position correspondant aux exigences de cuisson, en tenant compte que plus grand est le nombre et plus importante sera la température dégagée.

TOUCH CONTROL (Fig.8)







- A - Touche ON/OFF** > allume et/ou éteint l'appareil
- B - Clé** > active et désactive la fonction Bloc des commandes / Sécurité enfants
- C - Minuterie / touche +** > augmente la durée de la minuterie
- D - Minuterie / touche -** > diminue la durée de la minuterie
- E - Extension plaques** > OPTIONNEL - active le second circuit
- F - Plaque / touche +** > augmente la puissance de la plaque
- G - Plaque / touche -** > réduit la puissance de la plaque
- L - Écran Plaque** > il affiche le niveau de puissance de la plaque
- M - Écran du Minuterie** > il affiche le compte à rebours de la minuterie



ALLUMAGE DE L'APPAREIL





Au premier allumage, l'appareil se trouve en situation de sécurité et la touche  est allumée. Pour pouvoir utiliser l'appareil, il faut désactiver la fonction de sécurité en enfonçant la touche  jusqu'à ce que le témoin lumineux s'éteigne. Appuyer sur la touche  pour allumer le plan de cuisson. Tous les display **L** relatifs aux zones de cuisson s'allumeront en position standby . L'unité de contrôle restera active pendant 10 secondes. Si pendant ce laps de temps aucune zone de cuisson n'est sélectionnée, l'électronique retournera automatiquement en position OFF. Il faudra répéter l'opération ci-dessus pour allumer le plan de cuisson.

ALLUMAGE DES PLAQUES

Sélectionner la plaque de cuisson souhaitée en appuyant sur une des touches . Appuyer sur la touche  pour aller en position **9** ou bien sur la touche  pour aller en position **1**. Cette opération effectuée, choisir les réglages de la température à l'aide des touches  ou . La puissance de chaque zone de cuisson peut être réglée sur 9 positions différentes, qui seront visualisées sur le display lumineux **L** par un numéro de "1 à 9".

FOYERS EXTENSIBLES OPTIONNEL



En fonction du modèle, une ou deux zones de cuisson peuvent être équipées d'un second circuit  ou/et .







Enfoncer la touche  ou  pour allumer la zone à double circuit. Utiliser les touches  et  pour en régler la puissance.

CHALEUR RÉSIDUELLE



Lorsque l'on porte une zone de cuisson en position OFF et que la température du verre de cette dernière est supérieure à 50° C environ, un signal  s'allumera sur le display **L** correspondant à la zone de cuisson encore chaude. L'indication ne disparaît que quand il n'y a plus de risque de brûlures.

TIMER





Cette fonction permet d'établir le temps (de **1 à 99** minutes) pour la coupure automatique de la zone sélectionnée. Pour faire fonctionner le timer, allumer et régler la température de la zone de cuisson souhaitée, enfoncer les touches  ou  de la zone timer pour régler le temps de cuisson.

Confirmer en appuyant la touche  ou  de la zone de cuisson précédemment allumée. Le symbole  apparaîtra sur l'affichage de la zone de cuisson concernée par l'allumage du timer et le compte à rebours s'affichera sur le écran **M**. Pour arrêter le timer, éteindre la zone de cuisson correspondante, ou enfoncer les touches  ou  de la zone de cuisson, ensuite enfoncer simultanément les touches  ou  de la zone timer.

BLOCAGE DE COMMANDES

Il est possible de bloquer les commandes pour éviter des modifications non souhaitées (enfants, nettoyage, etc.). En appuyant la touche , les commandes se bloquent et le voyant correspondant s'allume. Pour débloquer les commandes et récupérer le contrôle sur les réglages, (ex. interrompre la cuisson), il faut enfoncer la touche . Il est cependant toujours possible d'éteindre le plan de cuisson même avec les commandes bloquées. Dans ce cas, le blocage des commandes restera en fonction au rallumage du plan.

ETEINDRE LES PLAQUES

Pour éteindre la plaque, appuyer en même temps les touches  et , ou appuyer la touche  jusqu'à la position .

ETEINDRE L'APPAREIL

Pour éteindre complètement l'appareil, enfoncer la touche .

EXTINCTION DE SÉCURITÉ

L'appareil est doté d'un système de sécurité qui éteint automatiquement l'appareil au moment où expire le temps limite d'allumage à une puissance donnée selon le tableau suivant.

PUISSANCE	TEMPS LIMITE ALLUMAGE (heures)
1	10
2 - 3	5
4	4
5	3
6 - 7 - 8	2
9	1

ENLÈVEMENT DES APPAREILS MÉNAGERS USAGÉS



La Directive Européenne 2002/96/EC sur les Déchets des Equipements Electriques et Electroniques (DEEE), exige que les appareils ménagers usagés ne soient pas jetés dans le flux normal des déchets municipaux. Les appareils usagés doivent être collectés séparément afin d'optimiser le taux de récupération et le recyclage des matériaux qui les composent et réduire l'impact sur la santé humaine et l'environnement. Le symbole de la "poubelle barrée" est apposée sur tous les produits pour rappeler les obligations de collecte séparée. Les consommateurs devront contacter les autorités locales ou leur revendeur concernant la démarche à suivre pour l'enlèvement de leur vieil appareil.

TOUTE RESPONSABILITÉ EST DÉCLINÉE POUR LES ÉVENTUELS DÉGÂTS PROVOQUÉS PAR L'INOBSERVATION DES SUSDITES INSTRUCTIONS. LA GARANTIE N'EST PAS VALABLE EN CAS DE DOMMAGES PROVOQUÉS PAR LE NON RESPECT DES MISES EN GARDE CITEES CI-DESSUS.

ALGEMENE INFORMATIE

Lees de inhoud van dit boekje aandachtig door, want het verstrekt belangrijke aanwijzingen over de veilige installatie, gebruik en onderhoud. Bewaar het boekje om het later nog eens te kunnen raadplegen. Alle installatiewerkzaamheden (elektrische aansluitingen) dienen te worden verricht door gespecialiseerd personeel, in overeenstemming met de geldende voorschriften.

WAARSCHUWINGEN MET BETREKKING TOT DE VEILIGHEID

Het wordt geadviseerd pannen te gebruiken met een vlakke bodem en met een diameter die gelijk is aan, of iets groter dan die van de verwarmingszone. Gebruik geen pannen met een ruwe bodem, om te voorkomen dat er krassen ontstaan op het thermische oppervlak van de plaat (Afb.6).

Dit apparaat mag niet worden gebruikt door kinderen of volwassenen die toezicht nodig hebben. Let erop dat kinderen niet met het apparaat spelen.

BELANGRIJK

- voorkom overkoken, pas daarom de warmtetoevoer aan bij het koken of verwarmen van vloeistoffen.
- laat geen verwarmingselementen ingeschakeld met een lege pan of koekenpan, of zonder pan erop.
- na het koken moet het desbetreffende verwarmingselement worden uitgeschakeld met het hieronder aangegeven bedieningselement.

⚠ LET OP ⚠

Als het oppervlak gebarsten is, moet het apparaat onmiddellijk worden uitgeschakeld, om elektrische schokken te vermijden.

INSTRUCTIES VOOR DE INSTALLATIE

Deze instructies zijn gericht aan een gespecialiseerd installateur en dienen als richtlijn bij de installatie, de regeling en het onderhoud in overeenstemming met de geldende wetsvoorschriften en normen. Als een inbouwoven of een ander apparaat dat warmte afgeeft vlak onder de glaskeramieken kookplaat gemonteerd moet worden, **MOETEN DIT APPARAAT (oven) EN DE GLASKERAMIEKEN KOOKPLAAT VOLDOENDE WORDEN GEÏSOLEERD.** Veronachtzaming van dit voorschrift zou foutieve werking van het TOUCH CONTROL systeem tot gevolg kunnen hebben.

PLAATSING

Het elektrische huishoudelijke apparaat is bestemd voor inbouw in een werkblad, zoals wordt geïllustreerd op de specifieke afbeelding (Afb.1). Breng afdichtmateriaal aan over de hele omtrek Afb.4 (afmetingen van de uitsparing Afb.1). Dit is nodig te vermijden dat eventuele vloeistoffen in het vlak dringen aangezien het niet mogelijk is om de vlakheid en de onderlinge aansluiting van top en glas te garanderen.

Zet het elektrische apparaat vast op het werkblad met de 4 bijgeleverde beugels, hierbij rekening houdend met de dikte van het werkblad (Afb.2). Als de onderzijde van het apparaat, na de installatie, vanuit de onderkant van de kast bereikbaar is moet een scheidingsvlak gemonteerd worden door de aangegeven afstanden in acht te nemen (Afb.3). Indien het onder een oven geïnstalleerd wordt is dat niet nodig.

ELEKTRISCHE AANSLUITINGEN (Afb.5)

Vergewis u ervan, voordat de elektrische aansluitingen tot stand worden gebracht of:

- de elektrische aardkabel minstens 2 cm langer is dan de overige kabels;
- de installatie zodanig eigenschappen heeft dat wordt voldaan aan de gegevens die vermeld staan op de typeplaat op de onderkant van het werkblad;
- de installatie naar behoren geaard is, in overeenstemming met de geldende normen en wetsvoorschriften.

Aarding van het apparaat is bij de wet verplicht.

Als het elektrische apparaat geen kabel en/of bijbehorende stekker heeft, dient materiaal te worden gebruikt dat geschikt is voor de stroomopname die wordt aangegeven op de typeplaat en dat de bedrijfstemperatuur kan verdragen. Als u een rechtstreekse aansluiting op de elektriciteitsleiding wenst, moet een alpolige schakelaar worden aangebracht met een opening van minstens 3 mm tussen de contacten, die geschikt is voor de belasting die wordt aangegeven op de typeplaat en voldoet aan de geldende normen (de geel/groene aarddraad mag niet worden onderbroken door de schakelaar).

Na de installatie van het apparaat moet de alpolige schakelaar gemakkelijk te bereiken zijn.

Attentie: Naargelang het model in Uw bezit kan de elektronische kaart wel of niet beschermd zijn tegen eventuele fouten in de aansluiting aan het elektriciteitsnet door middel van een zekering, op de kaart, met de volgende eigenschappen: 60mA_T 250V.

GEBRUIK EN ONDERHOUD**ONDERHOUD**

Verwijder eventuele voedselresten en vetspatten van de kookvlakken met de speciale schraper die op bestelling geleverd wordt (Afb.7).

Maak het verwarmde gebied zo goed mogelijk schoon met behulp van geschikte producten en een papieren doek, spoel vervolgens na met water en maak de plaat droog met een schone doek. Verwijder fragmenten aluminiumfolie, gesmolten plastic, suiker of voedselresten met een hoog suikergehalte onmiddellijk van het verwarmde gebied met behulp van de speciale schraper (optie) (Afb.7). Zodoende wordt elke mogelijke schade aan het oppervlak van de plaat voorkomen. Gebruik in geen geval schuursponsjes of agressieve chemische reinigingsmiddelen zoals ovenstrays of vlekkenmiddelen.

GEBRUIK

Dit apparaat is bijzonder geschikt voor de bereiding van voedsel dat normaal onder de grill bereid wordt of geroosterd wordt (vlees en groente) en maakt het mogelijk het voedsel te bereiden zonder vet toe te voegen.

Er wordt aangeraden gebruik te maken van pannen met een platte bodem waarvan de diameter gelijk of net iets groter is dan die van de gekozen kookplaat.

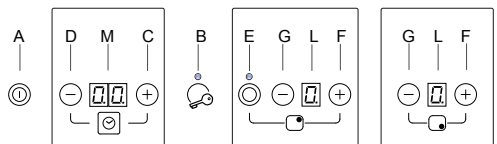
TOUCH CONTROL (Afb.8)

- A - Toets ON/OFF** > in- en/of uitschakeling van het apparaat
- B - Timer / toets +** > tijdtoename timer
- C - Timer / toets -** > tijdafname timer
- D - Sleutel** > activeert en deactiveert de functie Bestuurvergrendeling/Kinderbeveiliging
- F - Kookzone / toets +** > vermogentoeename kookzone
- G - Kookzone / toets -** > vermogenafname kookzone
- I - Led Toetsvergrendeling** > gaat aan wanneer de toetsvergrendeling actief is.
- L - Display kookzone** > toont het vermogenniveau van de kookzone
- M - Display van de Timer** > toont het aftellen van de timer

INSCHAKELING KOOKVLAK

Bij de eerste inschakeling bevindt het apparaat zich in de veiligheidspositie en is de toets verlicht.

Om het apparaat te kunnen gebruiken, moet de veiligheidsfunctie gedeactiveerd worden door op de toets te drukken, tot het controlelampje uitgaat.

Druk op de toets om het vlak in te schakelen. Alle displays **L**, die bij de kookzones horen, gaan branden in de standby-positie .

De controleunit blijft actief gedurende **10** seconden. Indien binnen deze tijd geen enkele kookzone geselecteerd wordt, zal het kookvlak automatisch uitgeschakeld worden.

INSCHAKELING KOOKZONES

Druk op de toets om de plaat in positie **1** in te schakelen (minimumvermogen), of op toets om de plaat in positie **9** in te schakelen (maximumvermogen).

Regel het gewenste vermogen met de toetsen en . Het vermogen van de afzonderlijke kookzone kan ingesteld worden in **9** verschillende posities en dit zal weergegeven worden in het bijbehorende display dat verlicht wordt met een nummer van "1 tot 9".

UITBREIDING PLATEN

Al naargelang het model kunnen een of twee kookzones uitgerust zijn met een tweede circuit of .

Druk op de toets of om de gewenste zone met dubbel circuit te activeren. Gebruik de toetsen en om het vermogen ervan in te stellen.

RESTWARMTE

Indien de temperatuur van een kookzone na de uitschakeling nog hoog is (hoger dan **50°C**), toont display **L** dat bij deze zone hoort het symbool (restwarmte).

De aanduiding verdwijnt alleen wanneer er geen enkel risico op brandwonden meer bestaat.

TIMER

Met deze functie is het mogelijk de tijd vast te stellen (van **1** tot **99** minuten) voor de automatische uitschakeling van de geselecteerde kookzone.

Om de timer te activeren, moet de gewenste kookzone ingeschakeld worden en moet de temperatuur ervan worden ingesteld.

Druk op de toetsen of van de timerzone om de kooktijd in te stellen. Bevestigen door op de toets of van de eerder ingeschakelde kookzone te drukken.

Het symbool zal op het display van de kookzone verschijnen waarvoor de timer geactiveerd is en de terugtelling van de tijd zal op display **M** weergegeven worden.

Om de timer te deactiveren, de betreffende kookzone uitschakelen of op toets **O** van de kookzone drukken en vervolgens gelijktijdig op de toetsen **E** van de timer drukken.

BLOKKERING BEDIENING

Het is mogelijk om de bedieningsorganen te blokkeren om het risico op onbedoelde wijzigingen van de instellingen te voorkomen (door kinderen, wegens reiniging, enz.).

Door op de toets te drukken, zullen de bedieningsorganen geblokkeerd worden en zal het bijbehorende controlelampje branden. Om de bedieningsorganen te deblokkeren met het doel de instellingen te kunnen wijzigen (om het koken bijvoorbeeld te onderbreken) moet op de toets gedrukt worden. Wanneer de blokkering van de bedieningsorganen actief is, is het hoe dan ook mogelijk het kookvlak uit te schakelen.

In dit geval blijft de blokkering van de bediening ook actief bij de daaropvolgende inschakeling van het vlak.

UITSCHAKELING KOOKZONES

Om een kookzone uit te schakelen, moet gelijktijdig op de bijbehorende toetsen en gedrukt worden, of op de toets tot het bereiken van positie .

UITSCHAKELING KOOKVLAK

Om het kookvlak volledig uit te schakelen, moet op de toets gedrukt worden.

VEILIGHEIDSUITSCHAKELING

Het apparaat is voorzien van een veiligheidssysteem dat het apparaat automatisch uitschakelt bij verloop van de maximum inschakelingstijd op een bepaald vermogen, zoals in de volgende tabel wordt aangeduid.

VERMOGEN	MAXIMUM INSCHAKELINGSTIJD (uren)
1	10
2 - 3	5
4	4
5	3
6 - 7 - 8	2
9	1

AFBRAAK VAN DE ELEKTRISCHE HUISHOUDAPPARATEN



De Europese Richtlijn 2002/96/CE over de afbraak van elektrische en elektronische apparaten (RAEE), voorziet dat de huishoudelijke apparaten niet samen met ongesorteerd stedelijk afval mag worden verwijderd.

De oude apparaten moeten gescheiden worden ingezameld om de materialen te kunnen hergebruiken en om schade aan gezondheid en milieu te vermijden. Het symbool met het doorgehaalde mandje, weergegeven op alle producten, geeft aan dat het product onderhevig is aan gescheiden inzameling. Voor verdere inlichtingen over een correcte afbraak van huishoudelijke apparaten neem contact op met de speciale afdelingen of met de verkoper.

DE FABRIKANT IS NIET AANSPRAKELIJK VOOR SCHADE DIE VOORTVLOEIT UIT HET NIET IN ACHT NEMEN VAN DE BOVENSTAANDE VOORSCHRIFTEN. DE GARANTIE IS NIET GELDIG IN GEVAL VAN SCHADE DIE VEROORZAAKT WORDT DOOR DE VERONACHTZAMING VAN VOORNOEMDE WAARSCHUWINGEN.

INDLEDNING

Læs omhyggeligt indholdet af denne bog eftersom at den leverer vigtige angivelser omkring sikkerhed ved installation, anvendelse og vedligeholdelse.

Opbevar bogen til enhver senere rådgivning.

Samtlige operationer der relaterer til installationen (elektriske forbindelser) skal udføres af specialiseret personale i overensstemmelse med de gældende normer.

RÅD OM SIKKERHED

Det tilrådes at bruge beholdere med flade bunde med samme diameter eller lidt større end det opvarmede areals (Fig.6).

Brug ikke beholdere med ru bund, for at undgå at ridse kogepladens termiske overflade.

Dette apparat er ikke egnet til at blive anvendt af børn eller personer der kræver overvågning.

VIGTIGT

Undgå at der kommer væske ud, derfor skal man ved kogning eller opvarmning af væsker, mindske varmforsyningen.

- Efterlad ikke de opvarmende elementer tændte uden beholdere eller tomme beholdere.

- Når man er færdig med at lave mad, skal man slukke den relative modstand vha. betjeningen der herefter vises.

⚠ BEMÆRK ⚠

Hvis kogepladens overflade er revnet, skal man slukke apparatet og frakoble det elnettet, for at undgå eventuelle elektriske stød.

VEJLEDNING TIL INSTALLATION

Disse vejledninger er rettet mod en specialiseret installatør og fungerer som en guide til installation, regulering og vedligeholdelse i overensstemmelse af de gældende love og normer.

Hvis en ovn der kan indbygges, eller et hvilket som helst andet apparat der udvikler varme, skal monteres direkte under den glaskeramiske kogeplade, **ER DET NØDVENDIGT AT APPARATET (ovn) OG DEN GLASKERAMISKE KOGEPLADE ER PASSENDE ISOLEREDE.**

Manglende overholdelse af denne advarsel kunne fremprovokere en fejlfunktion af TOUCH CONTROL systemet.

ANBRINGELSE

Husholdningsapparatet er lavet til at kunne indbygges i en arbejdsplade, som vist i figuren (Fig.1). Påsæt et tætningsmateriale langs hele perimetere - Fig.4 (skæringsdimensioner Fig.1).

Denne operation er nødvendig for at undgå at eventuelle væsker skulle komme ind i pladen, eftersom det ikke er muligt at garantere toppens og glassets planhed og deres sammenkobling.

Fastgør husholdningsapparatet på arbejdspladen

vha.4 holdere, ved at tage hensyn til arbejdspladens tykkelse (Fig.2).

Hvis apparatets nederste del er tilgængelig, efter installation, fra møblets nederste del er det nødvendigt at montere et adskillelses-panel ved samtidigt at overholde de viste afstande (Fig.3).

Hvis man installerer en ovn nedenunder vil dette ikke være nødvendigt.

ELEKTRISKE FORBINDELSER (Fig.5)

Inden de elektriske forbindelser udføres skal man være sikker på at:

- jordforbindelsens ledning skal være 2 cm.

længere i forhold til de andre kabler;

- anlæggets egenskaber er således at de tilfredsstiller mærkepladens indikationer der er påsat arbejdsplanetens nederste del.

- anlægget er udstyret med en jordforbindelse der er i overensstemmelse med de gældende normer og påbud. Det er ifølge loven obligatorisk med en jordforbindelse.

I tilfælde hvor husholdningsapparatet ikke skulle være udstyret med kabel og/eller relativt stik, skal man benytte materialer der er egnet til den absorption der vises på mærkepladen og til funktionstemperaturen.

Hvis man ønsker en direkte forbindelse til den elektriske ledning, er det nødvendigt at sætte en omnipolær afbryder imellem, med en minimal åbning på 3 mm mellem kontakterne, der passer til belastningen der vises på skiltet og er i overensstemmelse med de gældende normer (jordledningen gul/grøn skal ikke være afbrudt af omskifteren).

Når apparatets installation er afsluttet, skal den omnipolære afbryder være let tilgængelig.

ANVENDELSE OG VEDLIGEHOLDELSE**VEDLIGEHOLDELSE**

Fjern eventuelle madrester og fedtdråber fra kogepladens overflade ved at benytte den specielle skraber der leveres ved anmodning (Fig.7).

Rengør det opvarmede område på bedst mulig måde ved at benytte egnede produkter og en papir-klud, derefter skylles med vand og tørres med en ren klud.Vha. den specielle skraber (option) skal man straks fjerne aluminiumsstykker og plastikmaterialer der ubevidst var smeltede på det opvarmede område

eller sukkerrester eller mad med stort indhold af sukker (Fig.7). Således undgår man enhver mulig beskadigelse på pladens overflade. Man skal i intet tilfælde anvende ridsende svampe eller irriterende kemiske rensmidler såsom spray til ovne eller pletfjernere.

ANVENDELSE

Anvend det relative touch control system til den position der svarer til kogningens behov, ved samtidigt at huske på at jo større tallet er, desto mere varme sendes der ud.

STYREPANEL (se Fig.8)

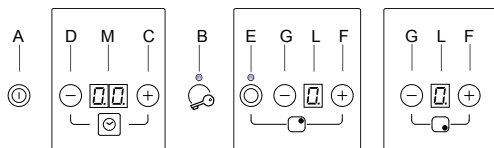

- A - tæste ON/OFF** > tænder og/eller slukker apparatet
- B - Tæste nøgle** > aktiverer blokering af styring / børnesikkerhed
- C - Timer / tæste +** > forøger timerens varighed
- D - Timer / tæste -** > formindsker timerens varighed
- E - Udbredning af plade (Option)** > hvis den er tilstede, aktiveres et kogeområde til
- F - Kogeområde / tæste +** > forøger kogeområdets styrke
- G - Kogeområde / tæste -** > reducerer kogeområdets styrke
- L - Display til kogeområde** > viser kogeområdets styrkeniveau
- M- Display til Timer** > viser timerens nedtælling

TÆNDING AF KOGEPLADE ☉

Ved første tænding vil apparatet befinde sig isikkerhedsposition, tæsten ☉ vil være tændt. For at kunne anvende apparatet er det nødvendigt at deaktivere sikkerhedsfunktionen ved at trykke tæsten ☉ indtil at kontrollampen slukkes. Tryk tæsten ☉ for at tænde pladen. Samtlige displays der relaterer til kogeområderne vil tændes i standby position ☐. Kontrolenheden vil forblive aktiv i en tid på 10 sekunder. Hvis der indenfor denne tidsperiode ikke vælges nogen kogeområder, vil kogepladen automatisk slukke.

TÆNDING AF KOGEOMRÅDE

Tryk tæsten ⊕ for at aktivere pladen i position 1 (minimal styrke), eller tæsten ⊖ for at aktivere pladen i position 9 (maksimal position). Regulér den ønskede styrke ved at virke på tasterne ⊕ og ⊖. Hver af de enkelte kogeområder kan reguleres på 9 forskellige positioner, og vil vises på det relative lysende display med et nummer fra "1 til 9".

UDBREDNING AF PLADER ☉☉ option

Alt afhængende af model en eller to kogeområder kan de udstyres med en til omkreds ☉ eller ☉. Ved at trykke tæsten ☉ eller ☉ for at aktivere det ønskede område med dobbelt omkreds. Anvend tasterne ⊖ og ⊕ for at regulere styrken dertil.

RESTERENDE VARME

Hvis temperaturen på et af kogeområderne endnu er høj (over de 50°) efter at den er slukket, vil displayet **L** der relaterer til dette område vise symbolet (resterende varme). Indikationen forsvinder kun når der ikke længere er risiko for forbrændinger.

TIMER ☉

Denne funktion tillader at fastsætte en tid (fra 1 til 99 minutter) til automatisk slukning af det valgte kogeområde. For at aktivere timeren skal man aktivere og regulere temperaturen på det ønskede kogeområde, tryk tasterne ⊕ eller ⊖ i timer-området

for at regulere kogetiden. Bekræft ved at trykke tæsten ⊕ eller kogeområdets ⊖ der forinden var tændt. Symbolet vil vises på displayet i kogeområdet hvor timeren er blevet aktiveret og nedtællingen vil visualiseres på display **M**. For at deaktivere timeren, skal det relative kogeområde slukkes eller også trykke tæsten ⊕ eller kogeområdets ⊖ og derefter samtidigt trykke timerens taster ⊕ og ⊖.

BLOKERING AF STYRINGER ☉

Det er muligt at blokere styringerne for at undgå risiko for ikke hensigtsmæssige ændringer af reguleringerne (børn, rengøringsoperationer, osv.). Ved at trykke tæsten ☉ vil styringerne blokere og den relative kontrollampe lyse. For at frigive styringerne og komme tilbage til at virke på reguleringerne (for eksempel afbryde kogningen) er det nødvendigt at trykke tæsten ☉. Når styringsblokeringen er aktiv er det dog muligt at slukke kogepladen. I dette tilfælde forbliver styringsblokeringen aktiv også ved gentænding af pladen.

SLUKNING AF KOGEOMRÅDER

For at slukke et kogeområde skal man samtidigt trykke de relaterende taster ⊕ og ⊖ eller trykke tæsten ⊖ indtil position ☐.

SLUKNING AF KOGEPLADE ☉

For fuldstændigt at slukke kogepladen skal man trykke tæsten ☉.

SIKKERHEDSSLUKNING

Apparatet er udstyret med et sikkerhedssystem der automatisk slukker kogeområderne når den begrænsede tændingstid til en vis styrke udløber.

STYRKE	BEGRÆNSET TÆNDINGSTID (Timer)
1	10
2 - 3	5
4	4
5	3
6 - 7 - 8	2
9	1

AFHÆNDELSE AF HUSHOLDNINGSPARATER

Det Europæiske Direktiv 2002/96/CE om affald af elektrisk og elektronisk udstyr (WEEE), kræver at husholdningsapparaterne ikke bliver bortskaffet i den normale faste byaffald.

De afhændede apparater skal opsamlles separat for at optimere det indhold der kan gendannes og genbruges af de materialer de er dannet af, og forhindre potentielle sundheds- og miljøskader.

Symbolet med den overstregede affaldsspand findes på samtlige produkter for at minde om pligten til separat opsamling. For yderligere information, om den rette afhændelse af husholdningsapparater, kan indehaverne henvende sig til den offentlige service eller til forhandlerne.

ETHVERT ANSVAR FRATAGES FOR EVENTUELLE SKADER DER KUNNE OPSTÅ PGA. MANGLENDE OVERHOLDELSE AF DE OVENNÆVNTE ADVARSLER. GARANTIIEN VIL IKKE VÆRE GYLDIG I TILFÆLDE MED SKADER DER KUNNE OPSTÅ PGA. MANGLENDE OVERHOLDELSE AF DE OVENNÆVNTE ADVARSLER.

ОБЩИЕ СВЕДЕНИЯ

Прочитайте внимательно настоящую книжку, содержащую основные инструкции по безопасности установки, по эксплуатации и уходу. Сохраняйте эту книжку для дальнейшей консультации при необходимости. Все операции по установке (электрическому подключению) должны выполняться специализированным персоналом в соответствии с действующими правилами.

РЕКОМЕНДАЦИИ ПО БЕЗОПАСНОСТИ

Мы рекомендуем использовать посуду с плоским дном, диаметром, равным или слегка выше диаметра зоны нагрева. Не используйте посуду с шероховатым дном, во избежание царапания стеклокерамической плоскости панели (Рис.6). Не разрешайте пользоваться прибором детям или лицам, нуждающимся в присмотре.

ВНИМАНИЕ!

- Избегайте утечки жидкости, поэтому для варки или разогрева жидкостей снизьте питание теплом
- Не оставляйте нагревательные элементы включенными если на панель не установлена посуда или если она пустая
- По приготовлении пищи, отключайте соответствующий нагревательный элемент, как указано ниже.

⚠ ВНИМАНИЕ! ⚠

Если на поверхности панели обнаружены трещины, отключите прибор во избежание электрических разрядов.

ИНСТРУКЦИИ ПО УСТАНОВКЕ

Настоящие инструкции даны для специализированного персонала. Следуйте этим инструкциям при установке, регулировке и уходе в соответствии с действующими правилами. Если намечается встраивать духовой шкаф или какой либо прибор, генерирующие тепло непосредственно под стеклокерамической панелью, то **НЕОБХОДИМО, ЧТОБЫ ДАННАЯ АППАРАТУРА (духовой шкаф) И СТЕКЛОКЕРАМИЧЕСКАЯ ПАНЕЛЬ ИМЕЛИ НАДЛЕЖАЩУЮ ИЗОЛЯЦИЮ.**

Несоблюдение данного условия может привести к неисправному функционированию системы TOUCH CONTROL.

ПОЗИЦИОНИРОВАНИЕ

прибор сконструированы для встраивания в стол, как это показано на рисунке (Рис.1). Наложите герметизирующий материал по всей периметру Рис.4 (размеры отрезки по Рис.1).

Настоящая операция необходима для предотвращения попадания жидкости во внутреннюю часть панели, так как невозможно гарантировать абсолютную ровность поверхности и стекла и их смыкания. Зафиксируйте прибор к столу 4-мя подставками, учитывая при этом толщину рабочей плоскости стола (Рис.2).

Если после установки нижняя часть прибора доступна с нижней стороны шкафа, то установите распорную панель при соблюдении указанных размеров (Рис.3).

Это не является необходимым если прибор устанавливается под духовым шкафом.

ЭЛЕКТРИЧЕСКИЕ СОЕДИНЕНИЯ (Рис.5)

Прежде чем приступить к выполнению электрических соединений: убедитесь в том, что:

- провод заземления должен быть на 2 см длиннее остальных проводов
- характеристики установки соответствуют указаниям таблички, закрепленной к нижней части стола
- обеспечено надежное заземление установки в соответствии с действующими нормами и правилами по закону.

В случае, если прибор не снабжен проводом и/или вилкой, используйте надлежащий материал в соответствие с потребляемой мощностью, указанной на табличке технических данных и с температурой работы. Если Вы предпочитаете подключить прибор непосредственно к сети, используйте промежуточный многополюсный выключатель с минимальным размыканием контактов 3 мм, соответствующий той нагрузке, которая указана на табличке, с соблюдением действующих норм (заземляющий провод – желто-зеленый – не должен быть прерван переключателем). Выполните операцию по установке таким образом, чтобы был обеспечен удобный доступ к многополюсному выключателю.

ПОЛЬЗОВАНИЕ И УХОД

УХОД

Удаляйте остатки пищи или капли жира, которые могут иметься на поверхности панели при помощи специального скребка, поставляемого по запросу (Рис.7). Зачищайте наилучшим образом зону нагрева надлежащими средствами при помощи бумаги-тряпки, промывайте ее водой и вытирайте чистой тряпкой. Специальным скребком, поставляемым по запросу, удалите немедленно из зоны нагрева частицы алюминиевой фольги или пластмассовых материалов, случайно расплавившихся, остатки сахара или пищи с высоким содержанием сахара (Рис.7). Это позволит Вам избежать всякое повреждение стеклокерамической плоскости.

Ни при каких обстоятельствах не употребляйте абразивные губки, агрессивные химические моющие вещества, как аэрозоли для духовок или пятновыводители.

ИСПОЛЬЗОВАНИЕ

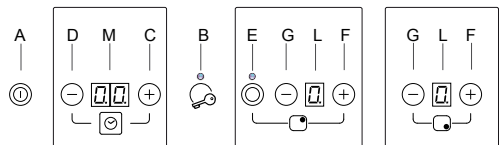

Использовать систему сенсорного контроля, относящуюся к позиции, соответствующей потребностям готовки, принимая во внимание тот факт, что, чем больше число, тем больше выделяется тепла.

ПАНЕЛЬ КОМАНД (см. Рис.8)



- A - кнопка ON/OFF** > включает и/или выключает прибор
- B - Кнопка-ключ** > активизирует блокировку команд/безопасность для детей
- C - Таймер/кнопка +** > увеличивает длительность таймера
- D - Таймер/кнопка -** > уменьшает длительность таймера
- E - Расширение плиток (Опционно)** > если есть, включает второй контур
- F - Зона варки / кнопка +** > увеличивает мощность зоны варки
- G - Зона варки / кнопка -** > понижает мощность зоны варки
- L - Дисплей Зоны варки** > показывает уровень мощности зоны варки
- M - Дисплей Таймера** > показывает обратный отсчет таймера





ВКЛЮЧЕНИЕ ВАРОЧНОЙ ПЛОСКОСТИ

При первом включении прибор находится в состоянии безопасности, кнопка  загорается. Для того, чтобы иметь возможность использовать прибор, необходимо отключить функцию безопасности, нажав кнопку  до выключения светового индикатора. Нажмите кнопку  для включения плоскости.

Все дисплеи зоны готовки загораются в режиме ожидания .







Блок управления будет оставаться активным в течение 0 секунд. Если в течение этого времени не будет выбрана какая-нибудь зона варки, печь отключится автоматически.

ВКЛЮЧЕНИЕ ЗОНЫ ГОТОВКИ

Нажать кнопку  для установки плитки в позицию 1 (минимальная мощность), или кнопку  для установки плитки в позицию 9 (максимальная мощность). Установите нужную мощность при помощи кнопок  или .

Мощность одной отдельной зоны готовки может быть установлена в 9 различных позиций, которая отобразится на соответствующем световом дисплее с номера «1» по номер «9».

РАСШИРЕНИЕ ПЛИТОК *опционно*



В зависимости от модели одна или две зоны готовки могут быть оснащены вторым контуром  или . Нажмите кнопку  или  для подключения второго контура. С помощью кнопок  или  отрегулировать мощность.



ОСТАТОЧНОЕ ТЕПЛО

Если после выключения температура в зоне готовки по-прежнему высокая (выше 50°C), дисплей **L**, относящийся к этой зоне, отображает символ  (остаточное тепло). Знак исчезнет лишь тогда, когда больше нет риска ожогов.





ТАЙМЕР

Эта функция позволяет установить время (от 1 до 99 минут) автоматического выключения выбранной зоны готовки.

Для активации таймера включить и отрегулировать температуру варочной плоскости, нажать кнопки  или .

Подтвердить нажатием кнопки  или  ранее включенной зоны готовки.

На дисплее появится символ  зоны готовки, на которой был активирован таймер, и на дисплее **M** будет отображаться обратный отсчет.





Чтобы отключить таймер, выключить зону готовки или нажать кнопку  или  зоны готовки, а затем одновременно нажать кнопки  или  таймера.

БЛОКИРОВКА КОМАНД

Вы можете заблокировать команды, чтобы избежать риска непреднамеренного изменения настроек (дети, чистка и т.д.). При нажатии кнопки  команды блокируются и загорается соответствующий световой индикатор.

Чтобы разблокировать команды для регулировки (например, прерывание приготовления пищи) нажать кнопку . Когда блокировка команд включена, вы можете выключить варочную плиту. В этом случае блокировка команд остается активной даже при повторном включении плоскости.

ВЫКЛЮЧЕНИЕ ЗОНЫ ВАРКИ

Чтобы выключить зону варки, одновременно нажать соответствующие кнопки  или  или нажать кнопку  до положения .

ВЫКЛЮЧЕНИЕ ВАРОЧНОЙ ПЛОСКОСТИ

Для полного отключения варочной плоскости нажать кнопку .

ОТКЛЮЧЕНИЕ СИСТЕМЫ БЕЗОПАСНОСТИ

Прибор оснащен системой безопасности, которая автоматически выключает зоны готовки после окончания времени включения на заданной мощности.

МОЩНОСТЬ	ВРЕМЯ ВКЛЮЧЕНИЯ (часы)
1	10
2 - 3	5
4	4
5	3
6 - 7 - 8	2
9	1

УНИЧТОЖЕНИЕ ЭЛЕКТРОБЫТОВЫХ ПРИБОРОВ



Европейская директива 2002/96/CE относительно отходов электрических и электронных приборов (RAEE) устанавливает, что электробытовые приборы не должны войти в обычный процесс утилизации и повторного использования составляющих их материалов, а также во избежание потенциального ущерба здоровью или окружающей среде. Символ корзины с запрещающим знаком, нанесенный на все изделия, напоминает об обязательствах по отдельной утилизации приборов. Для получения дополнительной информации о корректном уничтожении электроприборов владельцы могут обращаться в компетентные общественные службы или к продавцам.

ПРОИЗВОДИТЕЛЬ СНИМАЕТ С СЕБЯ ВСЯКУЮ ОТВЕТСТВЕННОСТЬ ЗА УЩЕРБ, ВЫЗВАННЫЙ НЕСОБЛЮДЕНИЕМ ВЫШЕУКАЗАННЫХ ИНСТРУКЦИЙ.

