

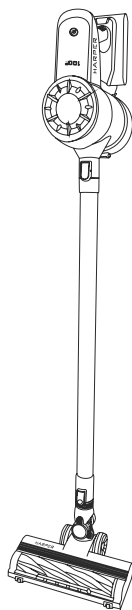

User guide **ENG**

Руководство по эксплуатации **RUS**

Пайдалану жөніндегі нұсқаулық **KAZ**



ВЕРТИКАЛЬНЫЙ БЕСПРОВОДНОЙ ПЫЛЕСОС 2-В-1  
RECHARGABLE HANDHELD VACUUM CLEANER 2-IN-1  
ТІК СЫМСЫЗ ШАҒСОРҒЫШ 2-В-1

**HVC-VR02**

Thank you for choosing HARPER products. Before using, read the instruction manual and save it in case of questions about the maintenance of the device.

### INTENDED USE

1. This device is intended only for dry cleaning of room and removal of dust from furniture at home.
2. Do not pick up liquids or use on wet surfaces.
3. Do not pick up anything that is flammable, burning or smoking.
4. Use only as described in this manual.
5. Don't use on concrete, tarmacadam or other rough surfaces.

### EQUIPMENT:

- Vacuum cleaner – 1 pc
- Straight extension tube – 1pc
- Motorized brush – 1pc
- 2-in-1 nozzle – 1 pc
- Long crevice nozzle – 1pc
- Power adapter – 1pc
- Wall hanger – 1pc
- Fasteners set – 1pc
- User guide – 1pc
- Warranty card – 1pc

### INTRODUCTION OF COMPONENTS

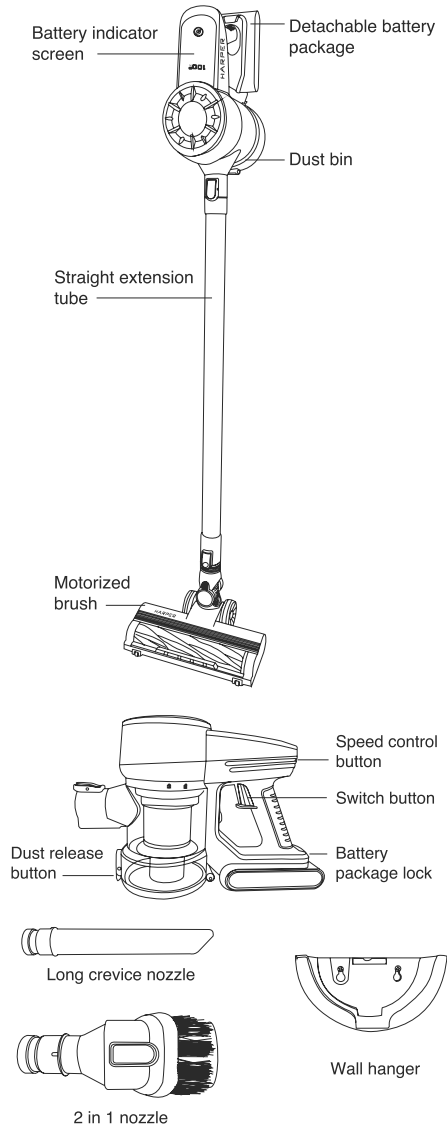

## HOW TO USE THE PRODUCT IN STICK MODE

Insert the battery package into the main body in the direction guided as the photo below.

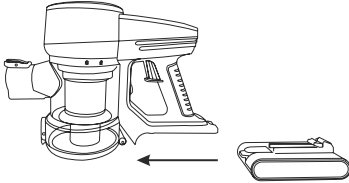

Connect the extension tube with the main body until you hear of the sound of "click" of the tube lock button.

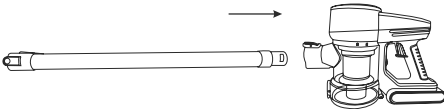

Connect the brush with the extension tube until you hear of the sound of "click" of the brush lock button.

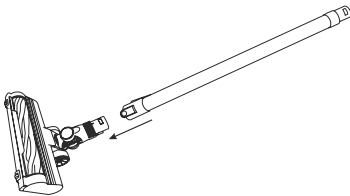

Press the switch button to turn vacuum cleaner on/off and press the speed control button to adjust the power as you need.

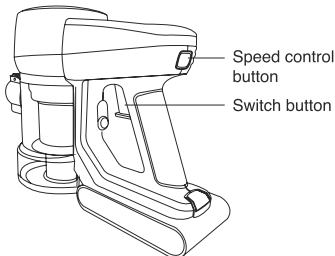

## HOW TO USE THE PRODUCT IN HANDY MODE

Insert the accessory (Long crevice nozzle or 2-in-1 nozzle) to the main body as showed below.

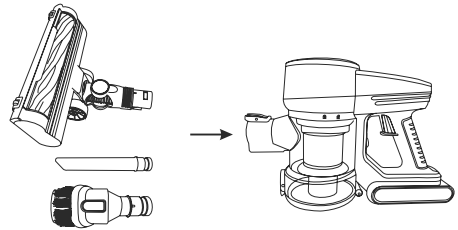

## BATTERY CHARGING

The charge indicator displays values 1-100% on the screen depending on the battery charge level.

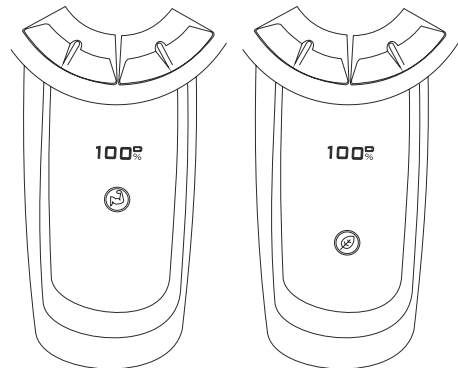

High speed

Eco mode

## HÔME

When the battery indicator is under 20% and start to flash red, the product has to be charged soon.

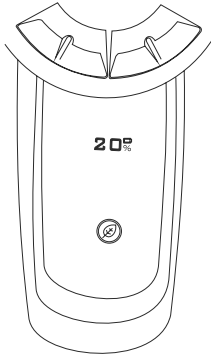

## BATTERY CHARGING

### Charging method One:

The product can be charged on the storage wall-mount. The battery indicator will be flashing red when being charged and will be 100% when the battery is full.

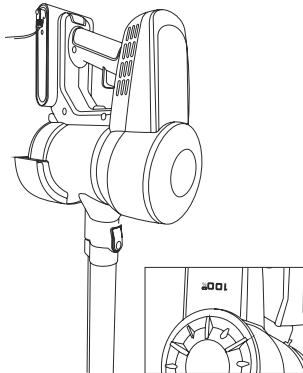

### Charging method Two:

The battery package can be pulled out and charged separately. Battery charging indicator will be flashing red when being charged and turn blue when the battery is full.

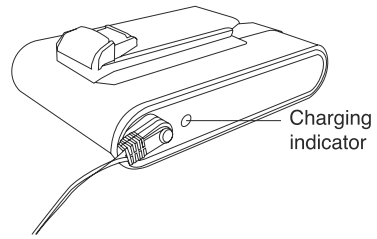

## HOW TO EMPTY THE DUST BIN

1. Press the tube lock button and pull the extension tube out

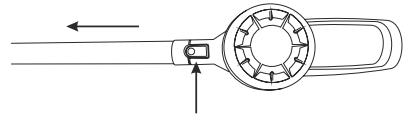

2. Press the dust release button.

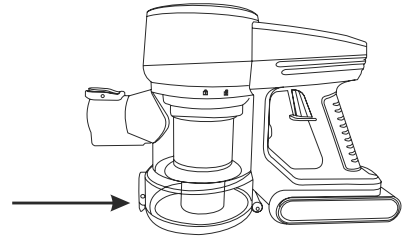

3. Release the dust.

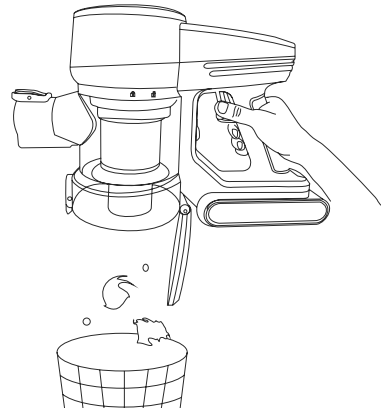

## MAINTENANCE

1. Press the dust bin lock and turn the dust bin clockwise.

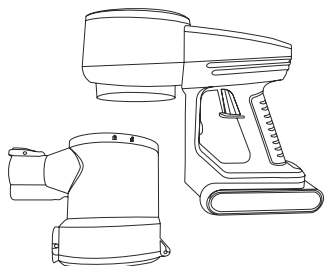
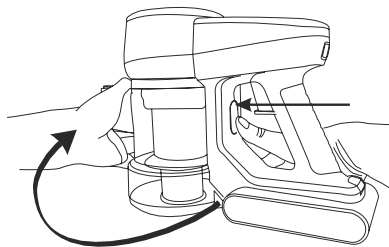

2. Take out the coarse filter housing and the HEPA filter.

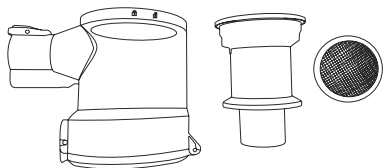

3. Clean the coarse filter and HEPA filter by running water.

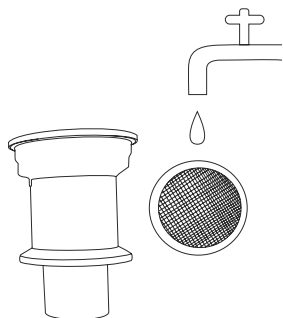

4. Dry it completely under the sun before the installation.

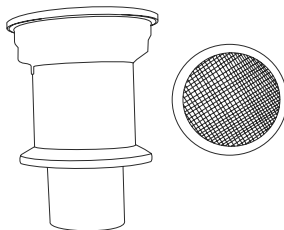
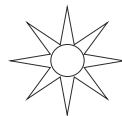

5. Reinstall the coarse and HEPA filters, then put the dust bin in place by turning it counterclockwise.

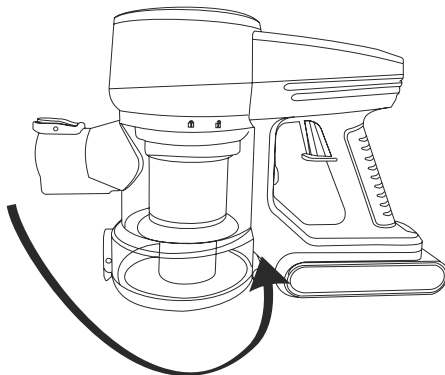

*Warning: Coarse filter and HEPA filter have to be cleaned once in two weeks. The HEPA filter has to be replaced in two months if necessary.*

**TROUBLESHOOTING**

Not cleaning well	Empty the dust bin
	Check dust bin is correctly fitted
	Check the filter is correctly fitted
	Clean the filter
Stop or won't work	Charge battery
	Clean nozzle from debris
Battery will not charge	Check connections
	Check wall socket

**TECHNICAL SPECIFICATION**

- **Electric power:** 240 W
- **Battery type:** Li-ion
- **Battery voltage:** 22.2 V
- **Battery capacity:** 2000 mA\*h
- **AC adapter input voltage:** 110-240 V, 50-60 Hz
- **Power adapter output voltage:** 26.5 V, 0.5 A
- **Electric shock protection:** class III
- **Suction power:** ≥ 80 W
- **Dust bin volume:** 0.8 L
- **Noise level:** ≤ 75 dB
- **Power regulation:** 2 levels
- **Continuous working time:** up to 40 min (at minimum power)  
up to 20 min (at maximum power)
- **Full charge time:** up to 5 h
- **Indication:** LED
- **Dimensions:** 250 x 1080 x 218 mm
- **Net weight (fully loaded):** 2.2 kg

**IMPORTANT SAFETY INSTRUCTIONS**

*IMPORTANT: READ ALL INSTRUCTIONS BEFORE USE.*

KEEP INSTRUCTIONS FOR FUTURE REFERENCE.

Do not use in rain or leave outdoors whilst raining

*WARNING: Basic safety precautions should always be observed when using an electrical appliance, including the following to reduce the risk of fire, electrical shock, or injury.*

**Personal Safety**

1. Store indoors in a dry place out of the reach of children.

2. Always use responsibly. This appliance can be used by children aged from 10 years and above and persons with reduced physical, sensory or mental capabilities or lack of experience and knowledge if they have been given supervision or instruction

concerning use of the appliance in a safe way and understand the hazards involved.

3. Don't let children play with the appliance; supervise children using or maintaining the appliance.

4. Use only manufacturer's recommended attachments as described in this manual; misuse or use of any accessory or attachment other than those recommended, may present a risk of personal injury.

5. Take extra care when cleaning stairs.

6. Keep the appliance and accessories away from hot surface.

7. Do not block the appliances openings or hinder air flow, keep openings free of any objects including dust, lint, clothing, fingers (and all parts of the body).

8. Particularly keep hair away from openings and moving parts.

## Electrical Safety

1. Only use batteries and chargers supplied by the manufacturer.

2. Never modify the charger in any way.

3. The charger has been designed for a specific voltage. Always check that the mains voltage is the same as that stated on the rating plate.

4. A charger that is suitable for one type of battery pack may create a risk of fire when used with another battery pack.

5. Before use, check the charger cord for signs of damage or ageing. A damaged or entangled charger cord increases the risk of fire and electric shock.

6. Don not abuse the charger cord.

7. Never carry the charger by the cord.

8. Do not pull the cord to disconnect from a socket, grasp the plug and pull to disconnect.

9. Don't wrap power cord around the charger when storing.

10. Keep the charger cord away from hot surfaces and sharp edges.

11. Power cord cannot be replaced. If the cord is damaged the charger should be discarded and replaced.

12. Do not handle the charger or the appliance with wet hands.

13. Do not store or charge the appliance outdoors.

14. The charger must be removed from the socket before removing the battery, cleaning or maintaining the appliance.

## Battery safety

1. This appliance includes Li-ion batteries, do not incinerate batteries or expose to high temperatures, as they may explode.

2. Liquid ejected from the battery may cause irritation or burns.

3. In an emergency situation contact professional help immediately.

4. Leaks from the battery cells can occur under extreme conditions. Do not touch any liquid that leaks from the battery. If the liquid that gets on skin wash immediately with soap and water. If the liquid gets into the eyes, flush them immediately with clean water for a mini-

mum of 10 minutes and seek medical attention. Wear gloves to handle the battery and dispose of immediately in accordance with local regulations.

5. Shorting the battery terminals may cause burns or fire.

6. When the battery pack is not in use, keep it away from paper clips, coins, keys, nails, screws or other small metal objects that could make a connection from one terminal to another.

7. When you dispose of the appliance remove the battery and dispose of the battery safely in accordance with local regulations.

## WARRANTY AND REPAIR

This device was manufactured and tested according to the necessary methods. The manufacturer provides a guarantee for the normal operation of the device for 12 months from the date of purchase, subject to the conditions specified in the warranty card of the product and the following points:

- All defects related to defects in material and production are eliminated free of charge during the warranty period. Complaints should be registered immediately after the defects are detected.
- The warranty does not apply to damage caused by improper handling, maintenance, improper installation or maintenance, with

unskilled connection or installation, as well as force majeure or other external influences.

- We reserve the right, upon receipt of a complaint, to repair or replace defective parts, or to exchange the device. The replaced parts become our property.
- Any further claims are not possible on the basis of the guarantee. The buyer receives the right to a guarantee on condition of presenting a correctly filled out warranty card.
- Terms of warranty repair, addresses of authorized service centers can be found on the company's website [www.harper.ru](http://www.harper.ru)

*Additionally: if the device has stopped functioning correctly, before contacting the service center, we suggest first checking whether there are no other reasons for this, such as an interrupted power supply.*

### WARNING:

*Do not use water, solvents, or polishes to clean the outside of the appliance; wipe clean with a dry cloth.*

*Never immerse the unit in water and do not clean in a dish washer*





## RECHARGABLE HANDHELD VACUUM CLEANER 2-IN-1

### **HVC-VR02**

The products passed all the assessment procedures established in the technical regulations of the Customs Union and the Eurasian Economic Union.

The product complies with all necessary technical regulations of Eurasian Community. Detailed information about product certification, technical regulations, certificate number and date, validity period, issuing organization you can find on the website <http://harper.ru/> certification or by calling technical support 8-800-600-7107

Life duration of product: 36 months

Warranty period: 12 months

Warranty service is provided on the base of warranty card that goes together with thy product. Warranty card and User manual are inevitable parts of the product. For additional information about the product and authorized service centers you may find at [www.harper.ru](http://www.harper.ru) or by telephone 8-800-600-7107.

Manufacture: Harper International Trading Limited 15F, Radio City, 505 Hennessy Road, Causeway Bay, HongKong

Made in PRC

Importer: LLC «Progress-Plyus», App.11, floor 2, Build.50, k.1, Udaltsova Str., Moscow, Russia, 119607, tel: +74951330210, [info@harper.ru](mailto:info@harper.ru)



Благодарим Вас за выбор продукции HARPER. Перед началом использования ознакомьтесь с инструкцией по эксплуатации и сохраните ее на случай возникновения вопросов по обслуживанию устройства.

## НАЗНАЧЕНИЕ ПРИБОРА

1. Данный прибор предназначен только для сухой уборки помещения и удаления пыли с мебели в бытовых условиях.
2. Не собирайте жидкости и не используйте на влажных поверхностях.
3. Не собирайте никакие легковоспламеняющиеся, горючие или тлеющие вещества.
4. Используйте только согласно данному руководству.
5. Не используйте на бетоне, асфальте или других шероховатых поверхностях.

## КОМПЛЕКТАЦИЯ:

- Пылесос – 1шт
- Удлинительная труба – 1шт
- Щетка с электроприводом – 1шт
- Комбинированная щетка 2-в-1 – 1шт
- Длинная щелевая насадка – 1шт
- Адаптер зарядки – 1шт
- Настенное крепление – 1шт
- Комплект крепежных элементов – 1шт
- Руководство по эксплуатации – 1шт
- Гарантийный талон – 1шт

## ОПИСАНИЕ ДЕТАЛЕЙ

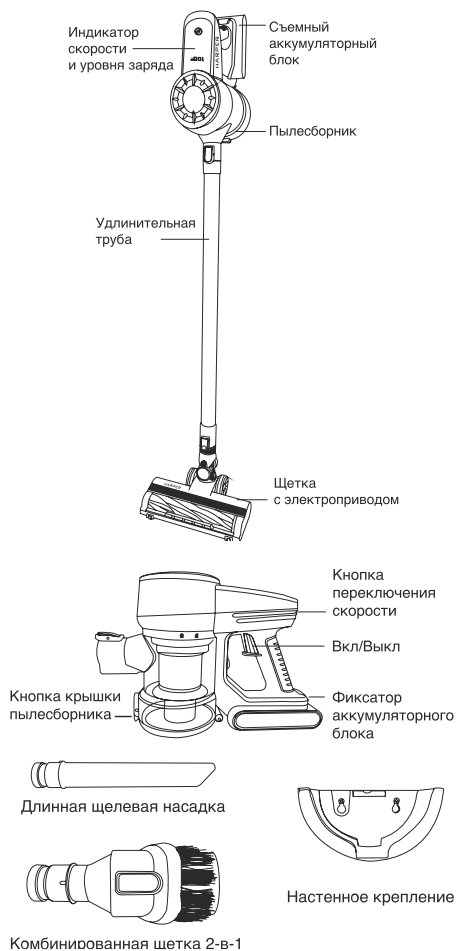

## ИСПОЛЬЗОВАНИЕ ПЫЛЕСОСА С УДЛИНИТЕЛЬНОЙ ТРУБКОЙ

Вставьте аккумуляторный блок в основание ручки, как показано на рисунке ниже.

## ИСПОЛЬЗОВАНИЕ ПЫЛЕСОСА БЕЗ УДЛИНИТЕЛЬНОЙ ТРУБЫ

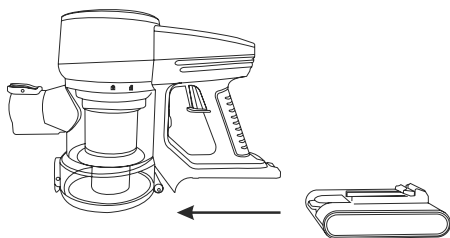

Вставьте удлинительную трубу до щелчка в приёмный патрубок пылесборника.

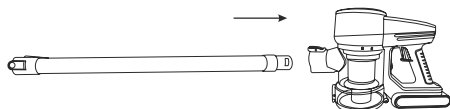

Вставьте щётку с электроприводом до щелчка в приёмную часть удлинительной трубы.

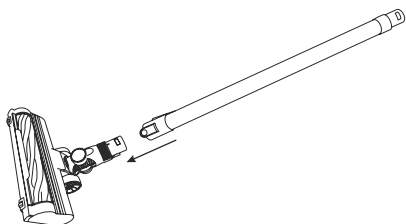

Нажмите кнопку Вкл/Выкл, чтобы включить или выключить пылесос. Нажмите кнопку переключения скорости, чтобы установить необходимую мощность.

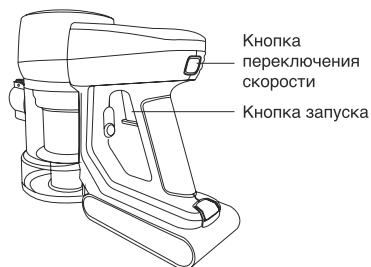

Вставьте одну из насадок в приёмный патрубок пылесборника, как показано на рисунке ниже.

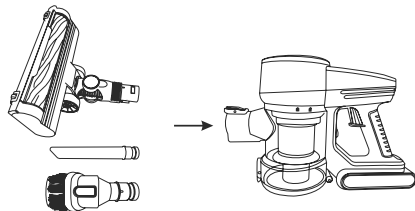

## ИНДИКАТОРНАЯ ПАНЕЛЬ

Индикатор заряда отображает значения 1-100 % в зависимости от уровня заряда аккумулятора.

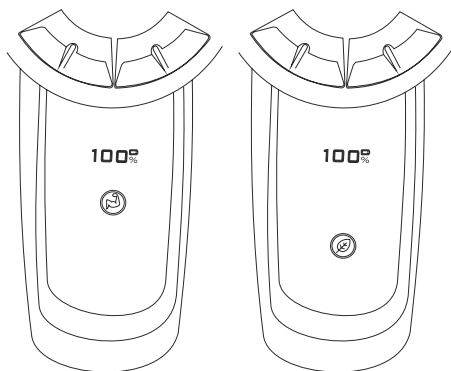

Высокая скорость

Эко-режим

Когда индикатор заряда аккумулятора показывает менее 20 % и начинает мигать красным цветом, пылесос необходимо поставить на зарядку.

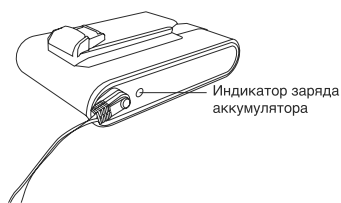
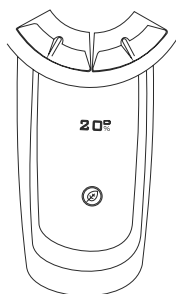

## ЗАРЯДКА АККУМУЛЯТОРА

### Первый способ зарядки

Аккумулятор можно заряжать, когда он установлен на ручке пылесоса. Индикатор уровня заряда покажет 100 %, когда аккумулятор будет полностью заряжен.

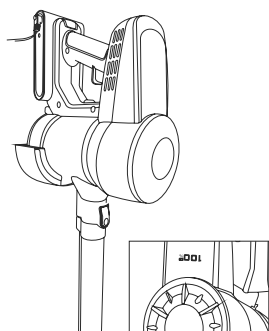

### Второй способ зарядки

Аккумулятор можно отсоединить от ручки пылесоса и заряжать отдельно. Индикатор заряда на блоке аккумулятора будет мигать красным цветом при зарядке и сменит цвет на синий, когда аккумулятор будет полностью заряжен.

## ОЧИСТКА ПЫЛЕСБОРНИКА

1. Нажмите кнопку блокировки на приёмном патрубке пылесборника и отсоедините удлинительную трубу или насадку.

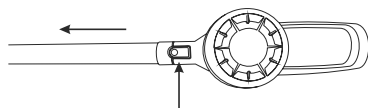

2. Нажмите кнопку крышки пылесборника.

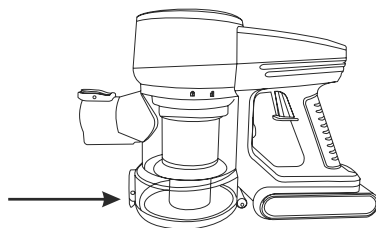

3. Опорожните пылесборник.

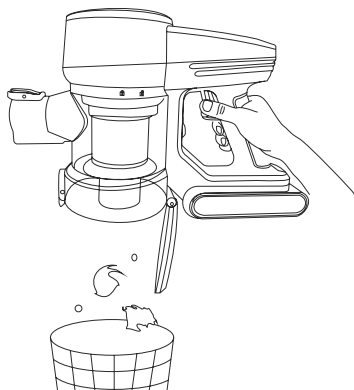

## ТЕХНИЧЕСКОЕ ОБСЛУЖИВАНИЕ

1. Нажмите фиксатор пылесборника на ручке и поверните корпус пылесборника по часовой стрелке.

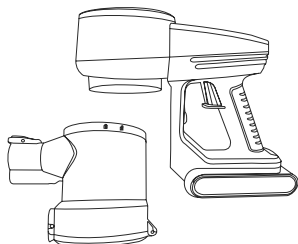
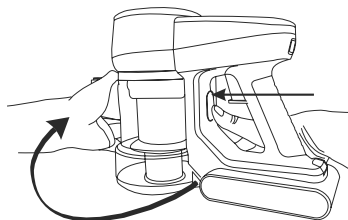

2. Извлеките из пылесборника фильтры грубой и тонкой очистки (HEPA).

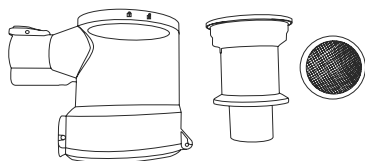

3. Промойте проточной водой фильтры грубой и тонкой очистки.

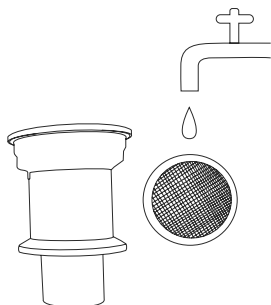

4. Перед сборкой тщательно высушите фильтры грубой и тонкой очистки.

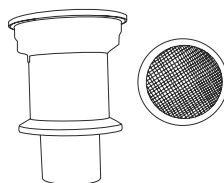

5. Установите оба фильтра в корпус пылесборника и установите его на ручку, повернув против часовой стрелки.

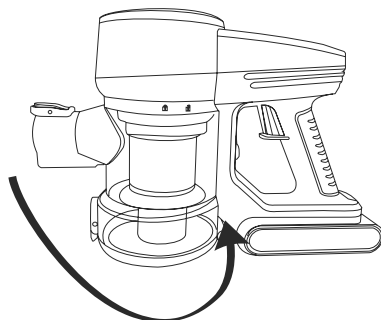

**Предупреждение:**  
При регулярном использовании пылесоса корпус пылесборника и оба фильтра следует чистить один раз в две недели. Фильтр тонкой очистки (HEPA) следует менять один раз в два месяца (зависит от степени загрязнения).

## УСТРАНЕНИЕ НЕИСПРАВНОСТЕЙ

Пылесос плохо чистит	Очистить пылесборник
	Проверить, правильно ли установлен пылесборник
	Проверить, правильно ли установлены фильтры
Пылесос остановился или не включается	Очистить фильтры
	Зарядить аккумулятор
Аккумулятор не заряжается	Очистить щетку с электроприводом от мусора
	Проверить соединения
	Проверить розетку

## ТЕХНИЧЕСКИЕ ХАРАКТЕРИСТИКИ

- **Мощность:** 240 Вт
- **Тип аккумулятора:** Li-ion
- **Напряжение аккумулятора:** 22,2 В
- **Емкость аккумулятора:** 2000 мА\*ч
- **Входное напряжение сетевого адаптера:** 110-240 В, 50-60 Гц
- **Выходное напряжение сетевого адаптера:** 26,5 В, 0,5 А
- **Защита от поражения электрическим током:** класс 3
- **Мощность всасывания:** ≥ 80 Вт
- **Объем пылесборника:** 0,8 л
- **Уровень шума:** ≤ 75 дБ
- **Регулировка мощности:** 2 уровня
- **Время непрерывной работы:** до 40 мин (при минимальной мощности)  
до 20 мин (при максимальной мощности)

- **Время полной зарядки:** до 5 ч
- **Индикация:** светодиодная
- **Габаритные размеры:** 250 x 1080 x 218 мм
- **Вес нетто (в полной комплектации):** 2,2 кг

## ВАЖНЫЕ УКАЗАНИЯ ПО ТЕХНИКЕ БЕЗОПАСНОСТИ

*ВАЖНО: ПЕРЕД ИСПОЛЬЗОВАНИЕМ ПРОЧТИТЕ ИНСТРУКЦИЮ ПОЛНОСТЬЮ. СОХРАНИТЕ ИНСТРУКЦИИ ДЛЯ ОБРАЩЕНИЯ В БУДУЩЕМ.*

Не используйте под дождем и не оставляйте на улице во время дождя.

*ПРЕДУПРЕЖДЕНИЕ: при использовании электроприбора всегда следует соблюдать основные правила техники безопасности, чтобы снизить риск*

*пожара, поражения электрическим током или травмы.*

## Личная безопасность

1. Храните прибор в закрытом помещении в сухом, недоступном для детей месте.
2. Данный прибор могут использовать дети в возрасте от 10 лет и старше, а также лица с ограниченными физическими, сенсорными или умственными способностями, либо недостатком опыта и знаний, если они находятся под присмотром или были проинструктированы относительно безопасного использования прибора и понимают связанные с ним опасности.
3. Не позволяйте детям играть с прибором; наблюдайте за детьми во время использования или обслуживания прибора.
4. Используйте только рекомендованные производителем насадки, как описано в данном руководстве; ненадлежащее использование или использование любых аксессуаров или насадок, отличных от рекомендованных, может привести к травмам.
5. Соблюдайте повышенную осторожность при уборке лестниц.
6. Держите прибор и принадлежность подальше от горячих поверхностей.
7. Не закрывайте отверстия прибора и не препятствуйте потоку воздуха, не допускайте попадания в отверстия каких-либо предметов, включая пыль, ворс, одежду, пальцы (и все части тела).

8. В особенности, держите волосы подальше от отверстий и подвижных частей.

## Электробезопасность

1. Используйте только аккумуляторы и зарядные устройства, поставленные производителем.
2. Никогда не модифицируйте зарядное устройство каким-либо образом.
3. Зарядное устройство рассчитано на определенное напряжение. Всегда проверяйте, чтобы напряжение сети соответствовало напряжению, указанному на заводской табличке.
4. Зарядное устройство, подходящее для одного типа аккумуляторного блока, может создать опасность возгорания при использовании с другим аккумуляторным блоком.
5. Перед использованием проверьте кабель зарядного устройства на наличие повреждений или износа. Поврежденный или запутанный кабель зарядного устройства увеличивает риск возгорания и поражения электрическим током.
6. Не допускайте неправильной эксплуатации кабеля зарядного устройства.
7. Никогда не переносите зарядное устройство за кабель.
8. Не тяните за кабель, чтобы вынуть его из розетки, возьмитесь за вилку и потяните.
9. Не наматывайте кабель на зарядное устройство при хранении.

10. Держите кабель зарядного устройства подальше от горячих поверхностей и острых краев.

11. Кабель питания нельзя заменять. При повреждении кабеля нужно утилизировать и заменить зарядное устройство.

12. Не прикасайтесь к зарядному устройству или прибору мокрыми руками.

13. Не храните и не заряжайте прибор на улице.

14. Зарядное устройство нужно вынуть из розетки перед извлечением аккумулятора, чисткой или обслуживанием прибора.

## Безопасность аккумулятора:

1. Данный прибор включает литий-ионные аккумуляторы. Не сжигайте аккумуляторы и не подвергайте их воздействию высоких температур, так как они могут взорваться.

2. Жидкость, выделяемая из аккумулятора, может вызвать раздражение или ожоги.

3. В аварийной ситуации немедленно обратитесь за профессиональной помощью.

4. Утечки из аккумуляторных элементов могут происходить при экстремальных условиях. Не прикасайтесь к жидкости, вытекающей из аккумулятора. Если жидкость попадет на кожу, немедленно промойте ее водой с мылом. Если жидкость попадет в глаза, немедленно промойте их чистой водой в течение

как минимум 10 минут и обратитесь за медицинской помощью. Надевайте перчатки для работы с аккумулятором и немедленно утилизируйте его в соответствии с местными правилами.

5. Короткое замыкание клемм аккумулятора может привести к ожогам или возгоранию.

6. Когда аккумуляторный блок не используется, храните его подальше от скрепок, монет, ключей, гвоздей, винтов или других мелких металлических предметов, которые могут соединить одну клемму с другой.

7. При утилизации прибора извлеките аккумулятор и безопасно утилизируйте его в соответствии с местными правилами.

## ГАРАНТИЯ И РЕМОНТ

Данный прибор был изготовлен и испытан по необходимым методикам. Производитель предоставляет гарантию на нормальную работу прибора в течение 12 месяцев со дня покупки, при соблюдении условий, указанных в гарантийном талоне изделия и следующих ниже пунктов:

- Все недостатки, связанные с дефектами материала и производства, во время действия гарантийного срока устраняются бесплатно. Рекламации должны регистрироваться непосредственно после обнаружения недостатков.
- На ущерб, вызванный ненадлежащим обращением, об-



служиванием, неправильной установкой или содержанием, с неквалифицированным подключением или инсталляцией, а также непреодолимой силой или другими внешними влияниями, гарантийные обязательства не распространяются.

- Мы оставляем за собой право, при получении рекламации, ремонтировать или заменять неисправные детали, либо обменивать прибор. Замененные детали переходят в нашу собственность.
- На основе гарантии невозможны любые дальнейшие претензии. Право на гарантию, покупатель получает при условии предъявления правильно заполненного гарантийного талона.
- Условия гарантийного ремонта, адреса авторизованных сервисных центров можно узнать на сайте компании [www.harper.ru](http://www.harper.ru)

*Дополнительно: если прибор перестал правильно функционировать, до обращения в сервисный центр, предлагаем сначала проверить, нет ли для этого других причин, как, например, прерванное электроснабжение.*

**ПРЕДУПРЕЖДЕНИЕ:**

*Не используйте воду, растворители или полироли для очистки внешней поверхности прибора; протирайте чистой сухой тканью.*

*Никогда не погружайте блок в воду и не мойте его в посудомоечной машине.*



## ВЕРТИКАЛЬНЫЙ БЕСПОРОВОДНОЙ ПЫЛЕСОС 2-B-1 HVC-VR02

Продукция прошла все установленные в технических регламентах Таможенного союза и Евразийского экономического союза процедуры оценки.

Подробную информацию по сертификации наших приборов, технических регламентах, данные о номере сертификата и сроке его действия, органе, выдавшем сертификат, Вы можете получить на официальном сайте организации <http://harper.ru/certification>, или уточнить по номеру поддержки клиентов, тел.: 8-800-600-7107

Дата производства указана на упаковке

Срок службы – 36 месяцев

Гарантийный срок – 12 месяцев

Гарантийное обслуживание осуществляется согласно прилагаемому гарантийному талону.

Гарантийный талон и руководство по эксплуатации являются неотъемлемыми частями данного изделия.

Дополнительную информацию о товаре и данные авторизованного сервисного центра вы можете узнать на сайте [www.harper.ru](http://www.harper.ru) или по телефону технической поддержки 8-800-600-7107

Изготовитель: Harper International Trading Limited 15F, Radio City, 505 Hennessy Road, Causeway Bay, Гонконг

Сделано в КНР

Импортер/организация уполномоченная на принятие претензий: ООО «Прогресс-Плюс» 119607, г.Москва, ул.Удальцова, д.50, корп.1, тел: +74951330210, [info@harper.ru](mailto:info@harper.ru)



HARPER өнімін таңдағаныңыз үшін рахмет. Оларды қолданар алдында пайдалану нұсқаулығын оқып шығыңыз және құрылғыға қызмет көрсету туралы сұрақтарыңыз болса сақтап қойыңыз.

## ҚҰРЫЛҒЫНЫҢ МАҚСАТЫ

1. Бұл құрылғы тек үй-жайларды химиялық тазалауға және тұрмыстық ортадағы жиһазды шаңнан тазартуға арналған.
2. Сұйықтық жинамаңыз немесе дымқыл беттерде қолданбаңыз.
3. Жанғыш, тұтанатын немесе түтін шығаратын заттарды жинамаңыз.
4. Тек осы нұсқаулыққа сәйкес қолданыңыз.
5. Бетонға, асфальтқа немесе басқа да өрескел беттерге қолдануға болмайды.

## ЖАБДЫҚ:

- Шаңсорғыш – 1 дана
- ұзартқыш түтік – 1 дана
- Электр щеткасы – 1 дана
- Аралас щетка 2-де 1 – 1 дана
- Ұзын жарықшақты саптама – 1 дана
- Қуат адаптері – 1 дана
- Қабырғалық аспа – 1 дана
- Бекіткіштер жиынтығы – 1 дана
- Пайдалану жөніндегі нұсқаулық – 1 дана
- Кепілдік талон – 1 дана

## БӨЛШЕКТЕРДІҢ СИПАТТАМАСЫ

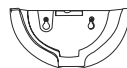
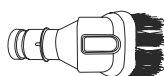
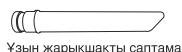
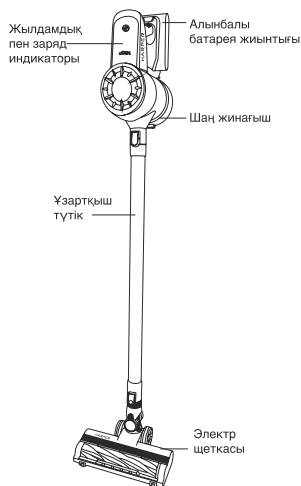

## ҰЗАРТҚЫШ ТҮТІГІ БАР ШАҢСОРҒЫШТЫ ПАЙДАЛАНУ

Батарея жинағын төмендегі суретте көрсетілгендей тұтқаның негізіне салыңыз.

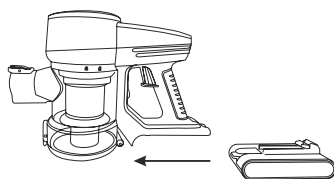

## НӘМЕ

Ұзартқыш түтіккі шаң контейнерінің кірісіне сырт еткенше салыңыз.

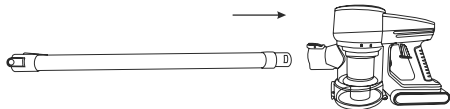

Моторлы щетканы ұзартқыш түтіккінің розеткасына сырт еткенше салыңыз.

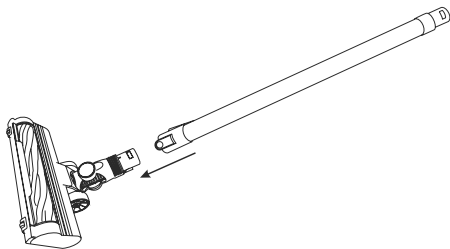

Шаңсорғышты қосу немесе өшіру үшін бастау түймесін басыңыз.

Қажетті қуатты орнату үшін жылдамдықты басқару түймесін басыңыз.



## ШАҢСОРҒЫШТЫ ҰЗАРТҚЫШ ТҮТІКСІЗ ПАЙДАЛАНУ

Саңылаулардың бірін төмендегі суретте көрсетілгендей шаң контейнерінің кірісіне салыңыз.

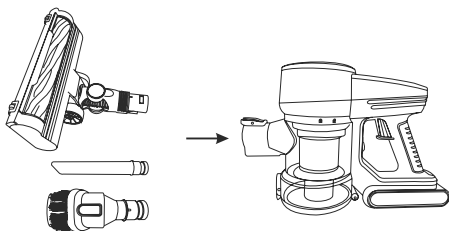

## ЭКРАНДЫ КӨРСЕТУ

Зарядтау индикаторы батарея зарядының деңгейіне байланысты экранда 1-100 % мәндерін көрсетеді.

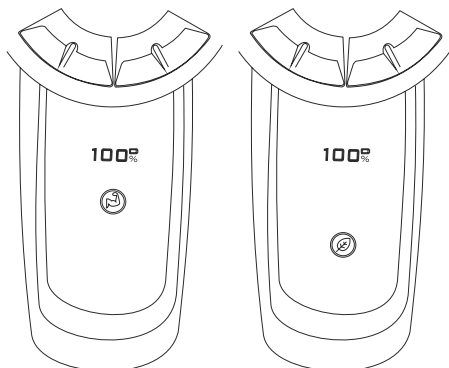

Жоғары жылдамдық

Эко режимі

Батарея зарядының индикаторы 20% -дан төмен көрсетіп, қызыл түспен жыпылықтай бастағанда, шаңсорғышты зарядтау қажет.

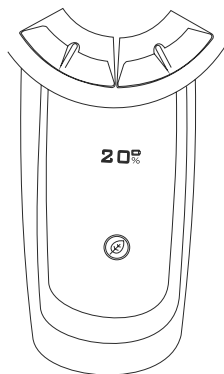

## АККУМУЛЯТОРДЫ ЗАРЯДТАУ

### Зарядтаудың бірінші әдісі

Батареяны шаңсорғыштың тұтқасына бекітілген кезде зарядтауға болады. Батарея толық зарядталған кезде батарея деңгейінің көрсеткіші 100 % көрсетеді.

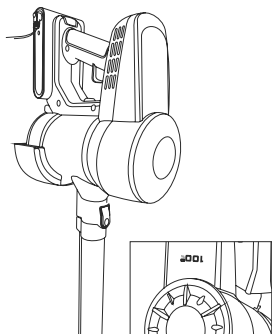

### Зарядтаудың екінші әдісі

Батареяны шаң дорбасының тұтқасынан ажыратып, бөлек зарядтауға болады. Батарея жинағындағы зарядтау индикаторы зарядтау кезінде қызыл түспен жыпылықтайды және батарея толық зарядталған кезде көк түске өзгереді.



## ҚОҚЫС ЖӘШІГІН ҚАЛАЙ ТАЗАРТУҒА БОЛАДЫ

1. Шаң контейнерінің кірісіндегі құлыптау түймесін басып, ұзартқыш

түтікті немесе саптаманы ажыратыңыз.

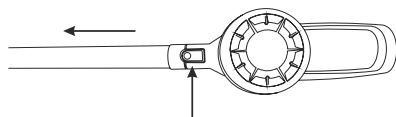

2. Шаңды босату түймесін басыңыз.

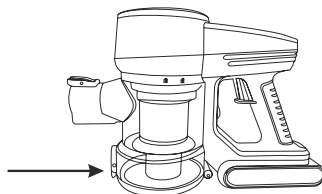

3. Шаң контейнерін босатыңыз.

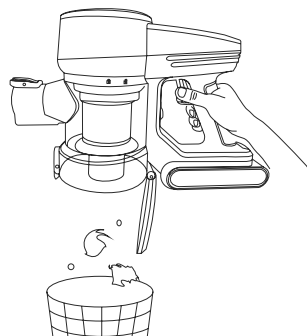

## ТЕХНИКАЛЫҚ ҚЫЗМЕТ КӨРСЕТУ

1. Тұтқадағы шаң контейнерінің құлпын басып, шаң контейнерінің корпусын сағат тілімен бұраңыз.

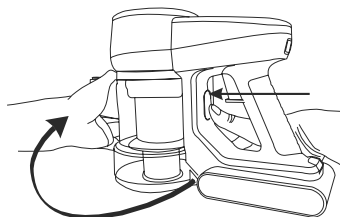

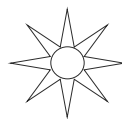
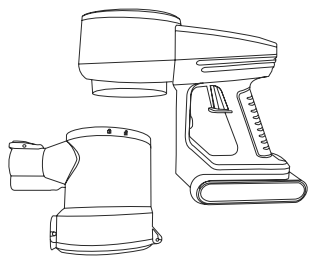

2. HEPA сүзгілерін қоқыс жөшігінен алыңыз.

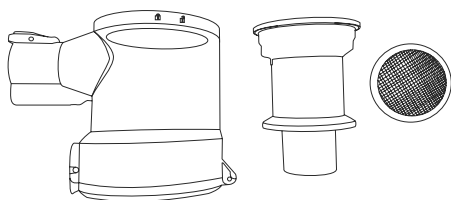
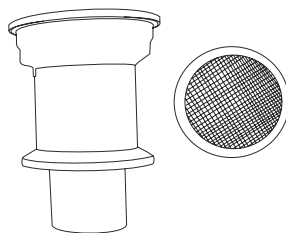

5. Екі сүзгіні де шаң контейнерінің корпусына салыңыз және оны сағат тіліне қарсы бұрап, тұтқаға қойыңыз.

3. Ірі және ұсақ сүзгілерді ағын су астында шайыңыз.

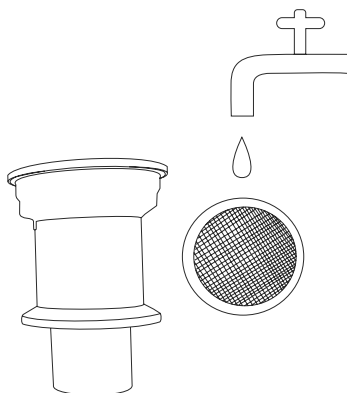
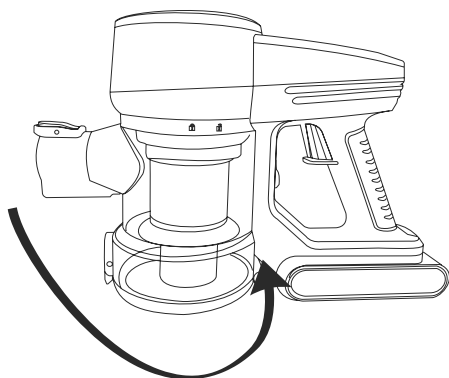

4. Ірі және жұқа сүзгілерді жинау алдында мұқият құрғатыңыз.

*Ескерту:*  
Егер сіз шаңсорғышты үнемі қолдансаңыз, шаң контейнері мен екі сүзгіні екі аптада бір рет тазалау керек. HEPA сүзгісін екі ай сайын өзгерту керек (ластану дәрежесіне байланысты).

## АҚАУЛЫҚ СЕБЕБІН ІЗДЕУ ЖӘНЕ ТҮЗЕТУ

Шаңсорғыш жақсы тазаламайды	Шаң контейнерін босатыңыз
	Шаң контейнері дұрыс орнатылғанын тексеріңіз
	Сүзгілердің дұрыс орнатылғанын тексеріңіз
	Сүзгілерді тазалау
Шаңсорғыш тоқтады немесе іске қосылмайды	Батареяны зарядтаңыз
	Электр щеткасындағы қоқысты тазалаңыз
Батарея зарядталмайды	Қосылымдарды тексеріңіз
	Розетканы тексеріңіз

## ТЕХНИКАЛЫҚ СИПАТТАМА

- **Қуаты:** 240 Вт
- **Батарея түрі:** Li-ion
- **Батарея кернеуі:** 22,2 В
- **Батарея сыйымдылығы:** 2000 мАч
- **Айнымалы ток адаптерінің кіріс кернеуі:** 110-240 В, 50-60 Гц
- **Қуат адаптерінің шығыс кернеуі:** 26,5 В, 0,5 А
- **Электр тоғынан қорғаныс:** 3-сынып
- **Сору қуаты:**  $\geq 80$  Вт
- **Шаң контейнерінің көлемі:** 0,8 л
- **Шу деңгейі:**  $\leq 75$  дБ
- **Қуатты реттеу:** 2 деңгей
- **Үздіксіз жұмыс уақыты:** 40 минутқа дейін (ең аз қуатта)  
20 минутқа дейін (ең жоғары қуатта)
- **Толық зарядтау уақыты:** 5 сағатқа дейін
- **Көрсеткіш:** LED

- Өлшемдері: 250 x 1080 x 218 мм
- **Таза салмақ (толық жүктелген):** 2,2 кг

ҚАУІПСІЗДІК  
НҰСҚАУЛАРЫ

## Жеке қауіпсіздік

1. Құрылғыны жабық бөлмеде балалардың қолы жетпейтін құрғақ жерде сақтаңыз.
2. Бұл құрылғыны 10 жастан асқан балалар, сондай -ақ физикалық, сенсорлық немесе ақыл -ой мүмкіндіктері шектеулі немесе тәжірибесі мен білімі жоқ адамдар қолдана алады, егер олар қадағаланса немесе қауіпсіз пайдалану бойынша нұсқаулық алған болса. құрылғыны және онымен байланысты қауіпті түсіну.
3. Балаларға аспаппен ойнауға рұқсат бермеңіз; құралды пайдалану немесе оған қызмет көрсету кезінде балаларды қадағалаңыз.

4. Осы нұсқаулықта сипатталғандай өндіруші ұсынған қосымшаларды ғана қолданыңыз; ұсынылғандардан басқа керек -жарақтар мен қондырмаларды дұрыс қолданбау немесе пайдалану жарақатқа әкелуі мүмкін.

5. Баспалдақтарды тазалау кезінде аса мұқият болыңыз.

6. Құрылғы мен аксессуарларды ыстық беттерден алыс ұстаңыз.

7. Құрылғының саңылауларын жаппаңыз немесе ауа ағынына кедергі жасамаңыз, саңылауларға қандай да бір заттардың кіруіне жол бермеңіз, оның ішінде шаң, зығыр, киім, саусақтар (және дененің барлық бөліктері).

8. Атап айтқанда, шашты тесіктер мен қозғалатын бөліктерден алыс ұстаңыз.

### **Электр қауіпсіздігі**

1. Өндіруші берген батареялар мен зарядтағыштарды ғана қолданыңыз.

2. Зарядтағышты ешқашан өзгертпеңіз.

3. Зарядтағыш белгілі бір кернеуге есептелген. Өрқашан желі кернеуі тақтада көрсетілген кернеуге сәйкес келетінін тексеріңіз.

4. Батареяның бір түріне сәйкес келетін зарядтағыш басқа батареямен бірге қолданылғанда өрт қаупін тудыруы мүмкін.

5. Қолданар алдында зарядтағыш кабелінің зақымдалғанын немесе тозғанын тексеріңіз. Зақымдалған немесе шатастырылған зарядта-

ғыш кабелі өрт пен электр тогының соғу қаупін арттырады.

6. Зарядтағыш кабелін дұрыс пайдаланбаңыз.

7. Зарядтағышты ешқашан кабельмен алып жүрмеңіз.

8. Кабельден ажырату үшін тартпаңыз, штепсельден ұстаңыз және тартыңыз.

9. Сақтау кезінде кабельді зарядтағышқа орамаңыз.

10. Зарядтағыш кабелін ыстық беттер мен өткір жиектерден алыс ұстаңыз.

11. Қуат кабелін ауыстыруға болмайды. Егер кабель зақымдалған болса, зарядтағышты тастаңыз және ауыстырыңыз.

12. Зарядтағышқа немесе құрылғыға дымқыл қолмен тигізбеңіз.

13. Құрылғыны ашық ауада сақтамаңыз немесе зарядтамаңыз.

14. Батареяны шығарар алдында, аспапты тазаламас немесе оған қызмет көрсетпес бұрын зарядтағышты ажырату керек.

### **Батарея қауіпсіздігі**

1. Бұл өнімде қайта зарядталатын литий-ионды батареялар бар. Батареяларды отқа тастамаңыз немесе оларды жоғары температураға шығармаңыз, себебі олар жарылуы мүмкін.

2. Батареядан шыққан сұйықтық тітіркенуді немесе күйікті тудыруы мүмкін.

3. Төтенше жағдайда дереу кәсіби көмекке жүгініңіз.



4. Батарея ұяшықтарының ағуы төтенше жағдайларда болуы мүмкін. Батареядан ағып жатқан сұйықтықты ұстамаңыз. Егер сұйықтық теріге тиіп кетсе, дереу сабынды сумен жуыңыз. Егер сұйықтық көзге түссе, кем дегенде 10 минут таза сумен жуып, дәрігерге қаралыңыз. Батареямен жұмыс істеу кезінде қолғап киіңіз және оны жергілікті ережелерге сәйкес дереу тастаңыз.

5. Батарея терминалдарының қысқа тұйықталуы күйікке немесе өртке әкелуі мүмкін.

6. Пайдаланылмаған кезде батарея жинағын қағаз қыстырғыштардан, тиындардан, кілттерден, шегелерден, бұрандалардан немесе бір терминалды екіншісіне қосуы мүмкін басқа да ұсақ металл заттардан алыс ұстаңыз.

7. Аспапты қоқысқа тастаған кезде батареяны алып тастаңыз және оны жергілікті ережелерге сәйкес қауіпсіз түрде тастаңыз.

## КЕПІЛДІК ЖӘНЕ ЖӨНДЕУ

Бұл құрылғы процедураларға сәйкес өндірілген және сыналған. Өндіруші өнімнің кепілдік купондарында және келесі тармақтарда көрсетілген шарттарды ескере отырып, сатып алынған күннен бастап 12 ай ішінде құрылғының қалыпты жұмысына кепілдік береді:

- Материалдар мен өндірістегі ақауларға байланысты барлық ақаулар кепілдік мерзімі ішінде тегін жойылады. Шағымдар ақаулар анықталғаннан кейін дереу тіркелуі керек.

- Дұрыс пайдаланбаудан, техникалық қызмет көрсетуден, дұрыс орнатпау немесе қосудан, дұрыс қосылмағандықтан немесе орнатпағаннан, форс-мажорлық немесе басқа сыртқы функциялардың салдарынан болған зақым кепілдікке кірмейді.
- Біз жарнама алғаннан кейін ақаулы бөлшектерді жөндеуге немесе ауыстыруға немесе құрылғыны ауыстыруға құқығымыз бар. Ауыстырылған бөлшектер біздің меншікке айналады.
- Кепілдік негізінде басқа талап қою мүмкін емес. Сатып алушы кепілдік картасын дұрыс толтырылған жағдайда кепілдік құқығын алады.
- Кепілді жөндеу шарттары, уәкілетті қызмет көрсету орталықтарының мекен-жайларын компанияның [www.harper.ru](http://www.harper.ru) сайтынан табуға болады

*Қосымша: егер құрылғы дұрыс жұмыс істеуін тоқтатқан болса, қызмет көрсету орталығына хабарласпас бұрын, оның басқа себептері бар-жоғын тексеруді ұсынамыз, мысалы, электрмен жабдықтаудың үзілуі.*

### ЕСКЕРТУ:

*Аспаптың сыртын тазалау үшін суды, еріткіштерді немесе жылтыратқышты қолданбаңыз; таза құрғақ шүберекпен сүртіңіз. Ешқашан құрылғыны суға батырмаңыз немесе оны ыдыс жуғышта жууға болмайды.*



## ТІК СЫМСЫЗ ШАҢСОРҒЫШ 2-B-1 HVC-VR02

Өнімдер Кеден одағы мен Еуразиялық экономикалық одақтың техникалық регламенттерінде белгіленген барлық бағалау процедураларынан өтті.

Біздің құрылғыларды сертификаттау туралы толық ақпарат, техникалық регламенттер, сертификат нөмірі мен оның қолданылу мерзімі туралы мәліметтер, сертификатты берген орган, сіз ұйымның ресми сайтынан <http://harper.ru/certification> ала аласыз. немесе тұтынушыларға қолдау көрсету нөмірін тексеріңіз, тел.: 8-800-600-7107

Қаптамада өндіріс күні көрсетілген

Қызмет мерзімі – 36 ай

Кепілдік мерзімі – 12 ай

Кепілдік қызметі қоса берілген кепілдік талонына сәйкес жүзеге асырылады.

Кепілдік картасы мен пайдаланушы нұсқаулығы осы өнімнің ажырамас бөлігі болып табылады.

Сіз өнім туралы қосымша ақпаратты және уәкілетті қызмет көрсету орталығының деректерін [www.harper.ru](http://www.harper.ru) веб-сайтынан немесе 8-800-600-7107 техникалық қолдау қызметіне қоңырау шалу арқылы біле аласыз.

Өндіруші: Harper International Trading Limited 15F, Radio City, 505 Hennessy Road, Causeway Bay, Гонконг

Қытайда жасалған

Шағымдарды қабылдауға уәкілетті импорттаушы / ұйым: LLC Progress-Plus 119607, Мәскеу, Удальцова көш., 50, 1 корпус, тел: +74951330210, [info@harper.ru](mailto:info@harper.ru)

