

## РУКОВОДСТВО

### Уважаемый Покупатель!

Спасибо за покупку душевой кабины торговой марки Водный Мир. Пожалуйста, внимательно прочитайте данное руководство перед установкой и использованием изделия, а так же помните следующие инструкции:

- для обеспечения гарантии, пожалуйста, тщательно заполните гарантийный талон;
- если Вам необходимо дополнительное обслуживание, пожалуйста, обратитесь напрямую к дистрибьютору нашей компании;
- наше гарантийное обслуживание не распространяется на изделия, поврежденные при неправильной самостоятельной установке или действиями, которые не прописаны в данном руководстве пользователя;
- при эксплуатации строго рекомендуется использовать оригинальные детали (изделия) нашей компании.

## ПРЕДОСТЕРЕЖЕНИЯ

Монтаж электрооборудования и проверка продукта должны проводиться квалифицированным персоналом.

- ⚡ Электропитание должно быть выполнено в соответствии с требованиями безопасности. Напряжение и частота тока должны соответствовать данному продукту (указанным в этом руководстве). Такие защитные устройства, как автомат (выключатель), предохранители перегрузки и сверхтока, должны быть установлены для обеспечения Вашей безопасности.
- ⚡ Запрещается обрезать любые электрические провода при установке и эксплуатации продукта. Пожалуйста, не разбирайте основной блок управления или панель управления, иначе наша компания не будет нести ответственности за повреждения, неисправности и электрические утечки, вызванные этими действиями.
- ⚡ Запрещается использовать органические растворы и кислоты такие как: ацетон, аммиак и газообразные вещества. Пожалуйста, избегайте контактов во время эксплуатации душевой кабины с вышеуказанными веществами.
- ⚡ Розетки должны быть с заземлением и соответствовать электротехнической безопасности (для моделей, в комплектации которых отсутствует пульт управления, розетка не требуется)
- ⚡ Ножки сантехнического изделия служат для выставления по уровню. При необходимости под основную конструкцию подкладываются опоры (кирпич, брус дерева и т.п.)
- ⚡ Не используйте для проклейки швов, герметизации отдельных частей и навесного оборудования герметик не предназначенный для этого. Используйте только силиконовый, санитарный, или с антибактериальными добавками герметик. Предназначенный для данного вида работ.
- ⚡ Не используйте моющие средства с хлорсодержащими и абразивными составляющими.

С целью безопасности подключения парогенератора мощностью 3 кВт необходимо использовать розетку с заземлением электропроводку выполнять электрокабелем сечением не менее 2,5-3 мм. В электроцепи устанавливается дополнительно автомат защитного отключения на 16 А.

При покупке сантехнического изделия учитывайте техническое расстояние для самой кабины, её установке с последующим обслуживанием. Техническое расстояние составляет 20, 30, 40 см в зависимости от размеров и особенностей ванной комнаты. По уточнению размеров можно обратиться непосредственно к продавцу-консультанту.

В некоторых моделях сантехнического изделия на коробках стекол, поддона и т.д. используется транспортировочная лента для поддержания самой упаковки в надлежащем виде. Категорически запрещается использовать их в целях транспортировки (браться за них). Берите непосредственно за коробку во избежание механических повреждений содержимого упаковки.

При установке сантехнического изделия, навесное оборудование такое как ролики соединительные уголки, полки, подстаканники - категорически нельзя перетягивать во избежание рассыпания стекла или поломки самого навесного оборудования.

Пожалуйста, не модифицируйте и не изменяйте любые части изделия. Пожалуйста, не храните любые части изделия вместе с ацетоном, аммиачным спиртом и органическими растворами.

Пожалуйста, будьте осторожны, не допускайте сильных ударов, тяжелых нажатий и царапин при перемещении и эксплуатации изделия. Постоянно сохраняйте кабину вентилируемой и сухой, отключайте питание и воду. Монтаж и установку изделия должны производить только квалифицированный персонал. Перед эксплуатацией удостоверьтесь, что нет утечек тока и напряжения. Необходимо обеспечить отдельное магистральное электропитание с заземлением медным проводом, сечением не меньше 1 квадратного миллиметра.

Дети могут пользоваться кабиной только под присмотром взрослых.

## ТРЕБОВАНИЯ К УСТАНОВКЕ

Подготовьте место для установки кабины в соответствии с монтажной схемой. Установка гидромассажных ванн и душевых кабин производится до монтажа другого оборудования. Помещение должно быть очищено от посторонних предметов, строительного мусора и пыли. Для проведения техобслуживания гидромассажных ванн и душевых кабин необходимо обеспечить доступ к узлам изделия путем смещения изделия от стен или угла ванной комнаты. В связи с этим рекомендуется другое оборудование ванной комнаты устанавливать на расстояниях не менее 0,5 метра от ванны или кабины. Если размеры помещения или особенности планировки не позволяют обеспечить доступ к узлам изделия, то сервисный центр имеет право отказать от установки и гарантийного обслуживания.

Перед установкой кабины удостоверьтесь, что подача воды, электропитание и дренажная труба подведены к месту установки. Подача воды должна быть обеспечена трубами диаметром 1/2" (12,8 мм) с наружной резьбой для холодной и горячей воды. Рекомендуется добавить магистральный кран на горячую и холодную воду для более удобной эксплуатации. Электропитание должно быть АС 50Гц/220В. Мощность лампы подсветки 12 Вт.

Душевая кабина с паром: АС 50Гц/220В, мощность 3 кВт, ток 13А.

Душевая кабина с паром и гидромассажной ванной: АС 50Гц/220В, мощность 3,8 кВт, ток 17А.

Настоятельно рекомендуем подключать питание электросети через сетевой выпрямитель (пилот) чтобы избежать скачка напряжения и выхода из строя трансформатора.

Диаметр дренажной трубы должен быть 1 1/4" (32 мм). Удостоверьтесь, что дренажная труба может быть соединена со сливной трубой кабины.

Перед распаковкой, пожалуйста, проверьте модель, характеристики и комплектацию в соответствии с Вашим заказом.

После распаковки, пожалуйста, тщательно проверьте все ли части укомплектованы, не имеют повреждений при транспортировке. В случае обнаружения повреждений или недокомплекта, пожалуйста, свяжитесь с дистрибьютором или нашей компанией.

Пол или монтажная поверхность должны держать большую нагрузку - вес кабины + воды + пользователя, поэтому удостоверьтесь, что место установки достаточно прочное.

Минимальное давление воды должно быть не меньше, чем 0,2 МПа, максимальное 0,35 МПа. Необходимо установить микро насос, если давление воды слишком слабое или редуктор для понижения давления если слишком сильное. В случае загрязненной воды установить фильтр, желательно 100 микрон. Температура воды не должна превышать 70 °С.

Запрещено использовать изделие на улице или в каких-либо непригодных условиях эксплуатации.

**Каждое изделие состоит из следующих основных частей:**

1. Поддон.
2. Стеклопанель ширма.
3. Акриловые либо стеклянные стенки (в зависимости от модели).
4. Крыша (в зависимости от модели)

**Фитинги не входящие в комплектацию:**

- подводные шланги горячей, холодной воды длиной от 80 до 150 мм в зависимости от местоположения водопровода.
- Переходник с гофры кабины на фановую трубу (32x50)
- Герметик

## СХЕМА ПОДГОТОВКИ ПОМЕЩЕНИЯ ДЛЯ МОНТАЖА ДУШЕВОЙ КАБИНЫ ВОДНЫЙ МИР

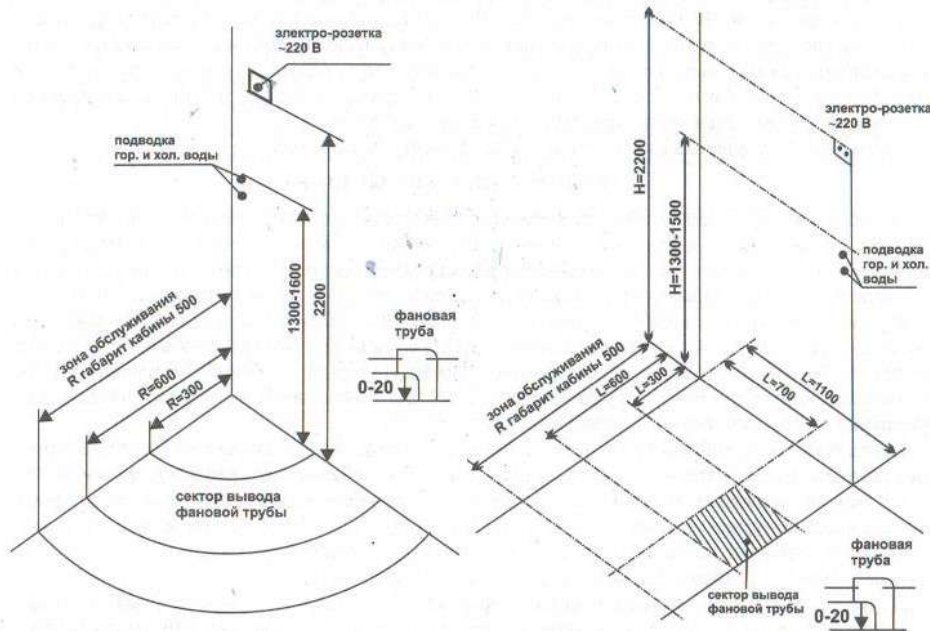

(все размеры указаны в миллиметрах)

### ОПИСАНИЕ:

Подвод горячей и холодной воды - труба с наружной резьбой 1/2" (12,8 мм), высота над уровнем пола - 1300-1500 мм. Давление воды в водопроводе не менее 0,2 МПа, но не более 0,35 МПа.

Электророзетка устанавливается на высоте 2200 мм над уровнем пола (для моделей, в комплектации которых отсутствует пульт управления, электророзетка не требуется).

Фановая труба выводится в любую часть сектора, согласно чертежу. Вывод фановой трубы располагается параллельно полу, диаметр фановой трубы 32 мм, расстояние от пола до нижнего края трубы не более 20 мм.

Установка душевых кабин производится до монтажа прочего оборудования. Помещение должно быть очищено от посторонних предметов, строительного мусора и пыли. Для проведения монтажа и техобслуживания необходимо обеспечить доступ к узлам изделия путем смещения изделия от стен или угла ванной комнаты. В связи с этим не устанавливайте другое оборудование в ванной комнате в радиусе меньше V0,5M от душевой кабины до ее монтажа.

Внимательно относитесь к установке окончательного местоположения санитарного изделия **Проверьте электрику и водоснабжение, правильность конструкции и её крепёжных составляющих.**

Герметик наносится в последний момент на стыковочные швы и может быть белым или прозрачным в зависимости от типа санитарного изделия. Необходимое время застывания согласно инструкции.

### Дополнительно для комплектации LUX:

С целью безопасного подключения парогенератора мощностью 3кВт, необходимо:

- использовать электророзетку с защитным заземлением;

- ✍ электропроводку выполнять электрокабелем сечением не менее 3х2,5 мм;
- ✍ в электроцепи устанавливать дополнительный автомат защитного отключения на 16 А

## ОБЩИЙ ВИД И ФУНКЦИОНАЛЬНОЕ НАПОЛНЕНИЕ КАБИНЫ

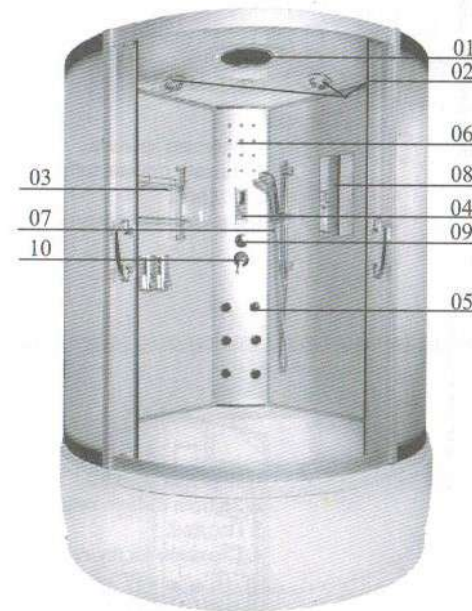

01. Верхний душ
02. Вытяжной вентилятор и динамик
03. Полка
04. Панель управления
05. Гидромассаж
07. Фоновое освещение
08. Гибкий душ
09. Зеркало
10. Переключатель режимов
11. Кран горячей и холодной воды

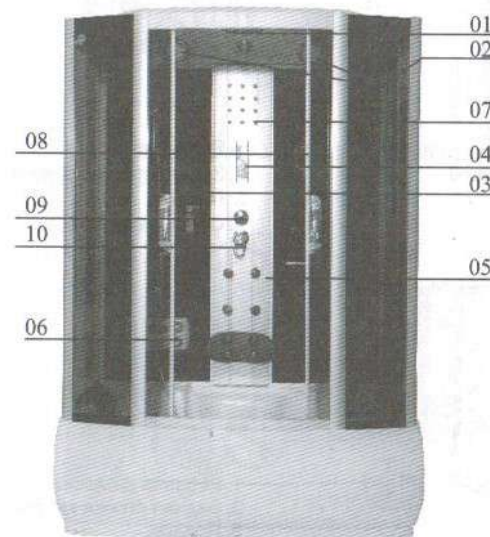

01. Верхний душ
02. Вытяжной вентилятор и динамик
03. Полка
04. Панель управления (аудиосистема)
05. Гидромассаж
06. Устройство массажа ног
07. Фоновое освещение
08. Гибкий душ
09. Переключатель режимов
10. Кран горячей и холодной воды

Описание других моделей душевых кабин может отличаться от представленных выше!

## СХЕМА СБОРКИ

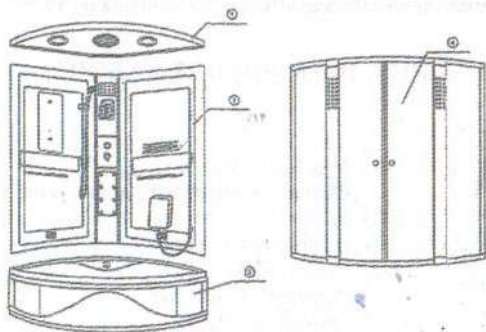

1. Верхняя крышка.
2. Задняя стенка кабины.
3. Поддон.
4. Стеклопанель.

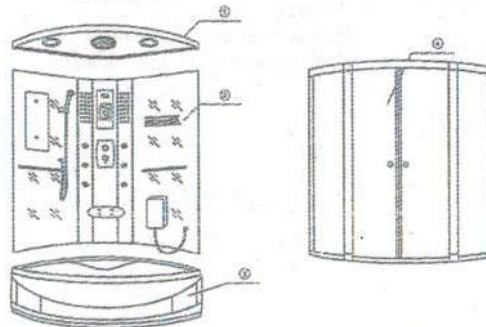

1. Верхняя крышка.
2. Задняя стенка кабины.
3. Поддон.
4. Стеклопанель.

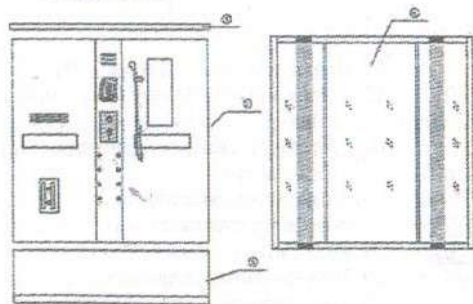

1. Верхняя крышка.
2. Задняя стенка кабины.
3. Поддон.
4. Стеклопанель.

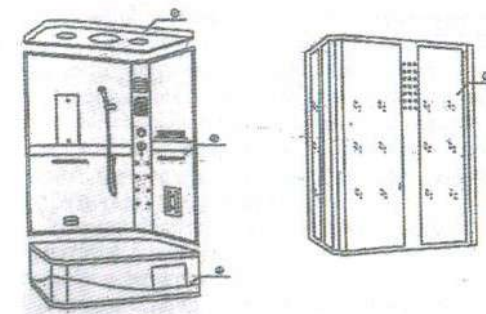

1. Верхняя крышка.
2. Задняя стенка кабины.
3. Поддон.
4. Стеклопанель.

Схемы сборки всех душевых кабин аналогичны показанным выше

1) Поместите поддон на выбранное желаемое место, отрегулируйте с помощью болта на ножках в горизонтальное положение

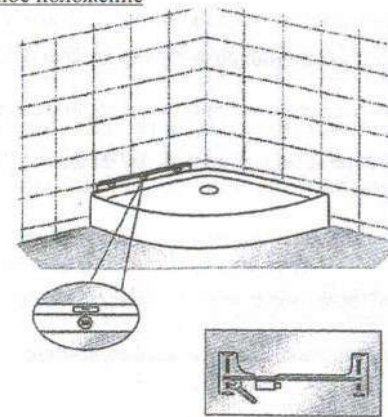

2) Смонтируйте заднюю стенку и поместите её на поддон, но не закрепляйте к поддону:

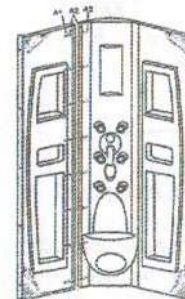

3) Смонтируйте переднюю стеклянную ширму с подвижными дверями и закрепите её к задней стенке:

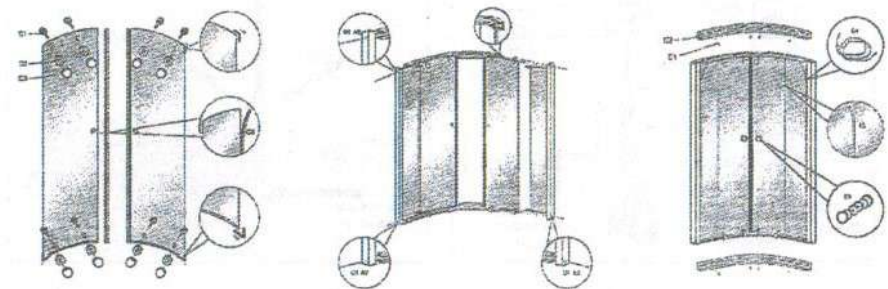

4) Закрепите модуль "задняя стенка - ширма" на поддоне.

Если конструкция задней стенки состоит из стеклянных панелей, то порядок сборки следующий:

- п. 1), п. 2) те же
- п.3) – закрепите заднюю функциональную стойку (стойка со смесителем и пультом управления) на поддоне
- п.4) – установите задние стеклянные стенки на поддон и закрепите их на поддоне и функциональной стойке
- п.5) – смонтируйте и закрепите переднюю ширму с подвижными дверями к задней стенке и поддону
- п.6) – тот же

**Гидроизоляция**

Заделайте силиконовым герметиком зазоры между стойками, панелями, между поддоном и ширмой.

*Примечание: применяйте только силиконовый герметик.*

**Регулировка дверей**

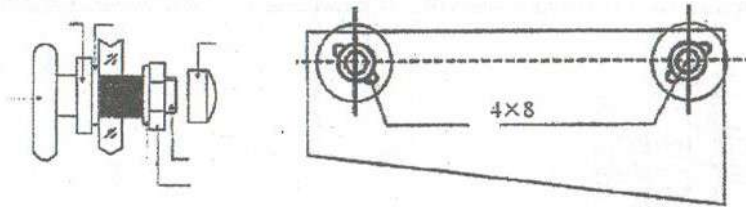

Эксцентрическая ось (конструкция роликов может быть изменена)

Если двери открываются тяжело, пожалуйста, отрегулируйте положение шкивов в пазах. Затем смажьте направляющую небольшим количеством силиконовой смазки.

**Электрическая схема**



**Схема подключения воды**

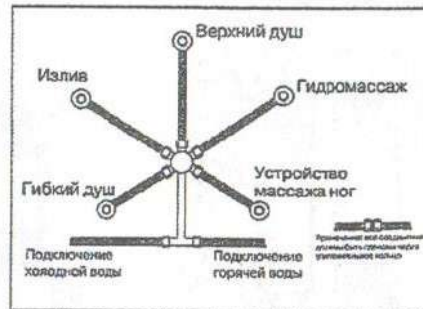

(схемы подключения для различных моделей кабин могут иметь отличия)

Проверьте питание и основные вентили холодной и горячей воды пред использованием. При эксплуатации душевой кабины, при переключении функций - верхний душ, гидромассаж спины, ручной душ и т.д. следуйте следующим последовательным действиям :

**Выключили кран горячей, холодной воды  
Переключили режим функций в нужное Вам положение  
Включили кран горячей, холодной воды**

Во избежании повреждения кабины температура теплой воды не должна превышать 70 °С, а также не наливайте в поддон кипящую воду.

Тип кабины - одноместная, поэтому пользоваться кабиной можно не более одно-го человека (за исключением кабин, в конструкции которых предусмотрено двухместное использование).

**ИНСТРУКЦИИ ЭКСПЛУАТАЦИИ УСТАНОВЛЕННЫХ ЧАСТЕЙ**

**1. Душевая стойка**



Нажмите здесь для регулировки высоты держателя душа

Может поворачиваться вокруг оси

**2. Групповой смеситель**



Ручка переключения функции может быть переключена на различные функции

Кран регулировки холодной и горячей воды: «h» - горячая вода, «с» - холодная вода

**3. Устройство массажа стопы**

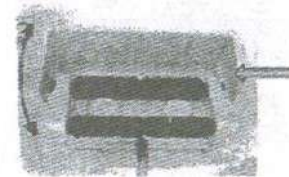

Поднимите крышку, поместите стопы ног. Включите функцию массажа.

## ЭЛЕКТРОННЫЙ ПУЛЬТ УПРАВЛЕНИЯ ДУШЕВОЙ КАБИНЫ

### С ПАРОГЕНЕРАТОРОМ



### БЕЗ ПАРАГЕНЕРАТОРА



#### ВКЛ/ВЫКЛ

Нажимая кнопку  на панели управления при подключенном напряжении, система включается и позволяет использовать все функции панели. Нажмите снова эту кнопку, чтобы выключить систему и все действующие функции.

#### ЛАМПА ОСВЕЩЕНИЯ

При нажатии кнопки  на панели включится лампа освещения. При повторном нажатии происходит выключение лампы освещения.

#### ФОНОВОЕ ОСВЕЩЕНИЕ

При нажатии кнопки освещения  включится фоновое освещение. При повторном нажатии оно выключится.

#### ВЫТЯЖКА

Нажмите кнопку  на панели управления, чтобы включить вентилятор вытяжки. Повторное нажатие выключит вентилятор вытяжки.



#### РАДИОПРИЁМНИК

Нажатие на кнопку с изображением скрипичного ключа  включает радиоприёмник.

Один раз нажмите кнопку  для ручного поиска радиостанции, удержание этой кнопки в течение 0,5 секунды включит автоматический поиск радиостанции.

Нажмите кнопку  позволяет повторно произвести ручной поиск радиостанции с самого начала.

#### РЕГУЛИРОВКА ГРОМКОСТИ



При включенном динамике нажимайте кнопки на панели управления   для регулировки громкости от 0db до 16db

#### ТЕЛЕФОН



При поступлении входящего звонка прозвучит телефонный звонок. При нажатии кнопки с изображением телефона  будет принят телефонный звонок. Для завершения разговора повторно нажмите кнопку. Ввиду отсутствия адаптации к российским телефонным сетям функция телефона может не работать.

*Душевые кабины могут быть оборудованы пультами других модификаций (функции аналогичны).*

Пожалуйста откройте воду, нажмите  "кнопку вкл.", после включения ж/к экран будет светиться, парогенератор будет готов к работе, на дисплее появится текущая температура.

Установка температуры. Нажмите "кнопку регулировки температуры"  , на дисплее будет высвечиваться т. Диапазон регулируемой температуры от 20 до 60 градусов. Для установки текущей температуры нажмите клавишу регулировки температуры и удерживайте ее в течение 3-х секунд. Через 3 секунды установка нужной температуры будет завершена, мигание дисплея прекратится. Температура будет запомнена автоматически.

Парогенератор отключится, когда температура превысит установленное значение. Если температура в кабине станет ниже установленного значения тогда в течении 30 сек. парогенератор включится снова.

Установка времени. Нажмите "кнопку установки времени"   . Шаг установки 2 минуты/нажатие, диапазон от 0 до 60 мин. Когда установлено значение "00" парогенератор отключается, если нужно продолжить работу парогенератора, установите время и нажмите "кнопку пара"  снова. Если вам нужна работа парогенератора без ограничения по времени установите сразу "00". Вы можете устанавливать время постоянно.

Убедитесь в наличие воды перед нажатием "кнопки пар". Подача пара в кабину начнется через 3 минуты. Если загорится "пиктограмма воды", парогенератор отключится, т.к. необходимо устранить проблемы с подачей воды.



При повторном нажатии "кнопки пар", парогенератор отключится.

Для включения вытяжного вентилятора нажмите  "кнопку вентилятор". При повторном нажатии вентилятор отключится.

Для включения озонатора нажмите  "кнопку включения озонатора". При повторном нажатии озонатор отключится.

Для включения верхнего света нажмите  "кнопку верхнего света". Повторное нажатие отключит лампу.



Для включения FM-приемника нажмите  "кнопку радио", загорится пиктограмма радио на дисплее. Повторное нажатие отключит радио.

Радио (частота FM 87.5-108 MHz). Для настройки радиостанции нажмите  "кнопку поиска радиостанции". Когда станция будет найдена, она зафиксируется. При повторном нажатии будет переход к другой радиостанции. Для повторного поиска радиостанций нажмите "кнопку сброса" .

Нажмите "кнопку радио" 2 раза, загорится пиктограмма "C-D", нажмите "кнопку радио" повторно и дисплей погаснет, "C-D" источник выключится.

Функция телефона работает только на прием входящих звонков.

О входящем звонке извещает звуковой сигнал. Для приема звонка нажмите кнопку . Ввиду отсутствия адаптации к Российским сетям, функция телефона может не работать.

Регулировка громкости: используйте "клавиши регулировки звука".  

Отключение кабины: нажмите  "кнопку вкл./выкл.", ж/к дисплей погаснет.

## Условия гарантийного и сервисного обслуживания:

Гарантийное обслуживание осуществляется при предъявлении заполненного продавцом оригинала документа гарантийного талона подтверждающего оплату товара, в котором обнаружен недостаток. Недостатки производственного характера которые могут появиться в течении гарантийного срока службы будут устранены путем замены или ремонта детали.

Стационарно подключенный крупный товар ремонтируется по месту подключения и подразумевает свободный доступ к нему, а также к любой его детали или аксессуару.

Монтаж (установка) душевой кабины выполняется силами покупателя с привлечением специалистов, имеющих лицензию на проведение данного вида работ. Гарантию на установку даёт установщик с отметкой в гарантийном талоне.

Легко съемные части и комплектующие, такие как (лейки, ручки и т.д.) меняются по месту приобретения товара.

В соответствии Федеральным Законом о защите прав потребителя (абзац 2, статья 18, пункт 5) гарантия не распространяется на дефекты возникшие не по вине продавца. При не соблюдении инструкций по эксплуатации санитарного изделия, а именно:

1. На дефекты вызванные не соответствием или не исправностью электросети.
2. На системы водоснабжения (повышенного давления более высокого, чем эксплуатационные свойства санитарного изделия ( по техническому паспорту ).
3. На внесение конструктивных изменений не уполномоченными лицами.
4. На санитарное изделие которое используется в коммерческом, производственном или коллективном использовании
5. На поломке картриджа управления вызванного загрязненной водой в водопроводе .
6. На сгибание сточной трубы (гофры).
7. На некорректную работу функций телефона и радио, в случае отсутствия или слабого электросигнала.
8. На подводные шланги для доступа воды к санитарному изделию.
9. На дефекты вызванные естественным износом изделия и его составных частей (уплотнителей, прокладок, электрических ламп и т.д.)
10. На санитарное изделие которое установлено на специальную возвышенную конструкцию (подиум). В том случае если она не выполнена специалистами нашего Сервисного центра, по их рекомендациям и не посредственным выполнением этих работ в виду их конструктивных особенностей.
11. Услуги по монтажным, демонтажным работам , консультациям, установке кабины с её последующим обслуживанием не входят в гарантийные обязательства и выполняются Сервисным центром за дополнительную плату по прейскуранту.
12. В гарантийное обслуживание не входит возмещение расходов по установке и разборке.
13. На транспортировку товара, транспортировочный бой, нарушение упаковки . В том случаи если доставка не осуществляется Службой доставки. В этом случаи внешний вид и комплектность проверяется на месте продажи.
14. На воздействие химических составляющих (ацетон , растворитель и т.п.), использование агрессивных моющих средств и абразивных веществ.
15. На монтаж (сборку, подключение) проведенный неквалифицированным персоналом и (или) не уполномоченными лицами.

**ВНИМАНИЕ:** Монтаж и установка сантехизделия должны производить только **КВАЛИФИЦИРОВАННЫЕ СПЕЦИАЛИСТЫ** имеющие допуск к данному виду работ.

## ЭЛЕКТРИЧЕСКИЕ ПАРАМЕТРЫ

Питание	220В
Частота тока	50Гц
Напряжение управления	12В
Мощность	2,5кВт-3,5кВт
Напряжение освещения	12В
Напряжение вентилятора	12В

*Душевая кабина с парогенератором может быть оснащена также пультом другой модификации (функции аналогичны).*

## ОБСЛУЖИВАНИЕ

Чистите поверхность оборудования мягкой тканью и моющим раствором. Никогда не чистите оборудование растворами, содержащими ацетон, аммиачный спирт и органические вещества. Никогда не применяйте для чистки растворы, которые содержат кислоту и щелочь, иначе поверхность ванны будет повреждена.

Полируйте поверхность кабины, используя полирующие средства.

Зачистите легкие царапины или грязь абразивом 1200# на бумажной основе, затем отполируйте поверхность полирующей пастой или мягкой тканью.

Чистка позолоченных частей. Чистите данные части с помощью мягкой, гладкой ткани, не применяйте шероховатую ткань.

Чистка поддона. Зачищайте абразивом 1200# на бумажной основе, полируйте с помощью зубной пасты и мягкой, гладкой ткани.

Никогда не бросайте в кабину острых предметов.

Избегайте воздействия прямых солнечных лучей и замораживания кабины.

Рекомендуется использовать "ситечко" для фильтрации стока воды.

## ПОИСК И УСТРАНЕНИЕ НЕИСПРАВНОСТЕЙ

Событие	Причина	Решение
Нет питания	Плохое подключение	Пере проверьте подключение
Отсутствие воды или мало воды в душе	Недостаточное давление воды	Проверьте давление подачи воды
	Не открыт или заблокирован кран	Откройте и прочистите кран
	Разрыв или заблокирован трубопровод	Замените или прочистите трубопровод
Появление плесени	Из-за органических веществ	Избегайте соприкосновения органических пропитывающих веществ
	Плохая вентиляция или влажный воздух	Увеличьте подачу воздуха, сохраняйте сухим и вентилируйте
Нет освещения	Плохое подключение	Пере проверьте подключение
	Неисправна лампа	Замените другой
	Нет входного питания	Проверьте питание
Вентилятор не работает	Неправильное подключение положительного полюса	Проверьте цепь
	Цепь питания вентилятора неисправна	Замените цепь
	Нет питания	Проверьте питание
Отсутствие радио сигнала	Отсутствие сигнала	Переместите антенну
Плохое движение двери	Неправильная установка	Повторно отрегулируйте шкив
	Направляющая не отрегулирована	Отрегулируйте направляющие двери
	Сильное трение	Добавьте смазки на рельсу (полосу)

## ГАРАНТИЙНЫЙ ТАЛОН

Наименование \_\_\_\_\_

Размер \_\_\_\_\_

Дата продажи \_\_\_\_\_

Срок гарантийного обслуживания \_\_\_\_\_

Продавец \_\_\_\_\_

Подпись продавца \_\_\_\_\_

Печать

Внешний вид, комплектность изделия, дефекты на предмет транспортировочного боя проверены при получении товара.

С условиями гарантийного и сервисного обслуживания, инструкцией по эксплуатации и рекомендациями ознакомлен(а).

Ф.И.О. \_\_\_\_\_

Дата \_\_\_\_\_

Подпись \_\_\_\_\_

Дата установлено \_\_\_\_\_ Кем установлено \_\_\_\_\_

МП

Подпись \_\_\_\_\_