

Мебельная компания «МИФ»
Паспорт изделия
Инструкция по сборке и эксплуатации
мебели

**Кухонный гарнитур «Карина»
«Пенал с духовкой»
600x2268x570 (ШxВxГ)**

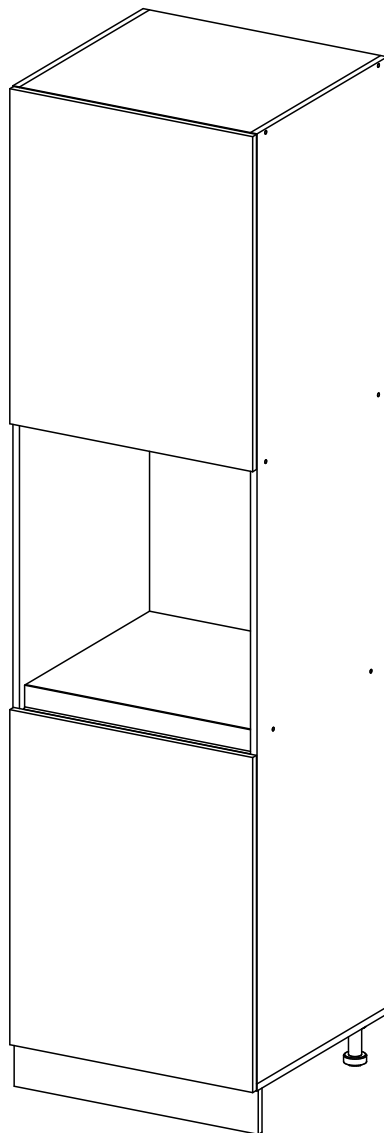

Россия, Пензенская область,
г. Пенза, ул. Аустрина, 139 а
Телефон: (8412) 20-20-37 (многоканальный)
(8412) 20-20-34, 20-20-35, 90-90-44
Электронная почта: mif-penza@mail.ru
Сайт: www.mebelmif.ru

Комплектовочная ведомость на детали

№ упаковки	Наименование	Размер (мм)		Кол-во (шт)	№ по схеме
		Длина	Ширина		
№1	Задняя стенка (ЛДВП)	758	296	2	1
	Задняя стенка (ЛДВП)	802	296	2	2
	Вязка	568	554	2	5
	Полка	566	534	2	6
	Боковина левая	2152	554	1	7
	Боковина правая	2152	554	1	8
	Крышка	600	554	1	9
	Вязка	568	528	1	10
	Цоколь	600	100	1	11
	Профиль L	568		1	12
	Профиль соединительный	730		1	13
	Профиль соединительный	774		1	14
№2	Створка	759	597	1	3
	Створка	759	597	1	4
№3	Фурнитура			1	

Сборку рекомендуется производить с помощью специалиста, так как неправильная сборка может привести к нежелательным последствиям. Инструкция даст Вам необходимые рекомендации по сборке, порядка которого просим Вас придерживаться. Перед сборкой внимательно ознакомьтесь с инструкцией, проверьте комплектность фурнитуры и разберите ее по назначению.

необходимый инструмент для сборки

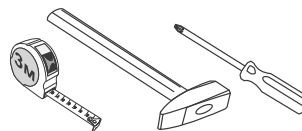

*также необходим инструмент для сверления отверстий диаметром 5-6 мм.

<p>Толкатель</p>  <p>1 шт</p>	<p>Уголок для крепления ручки (металл)</p>  <p>2 к-т</p>	<p>Опора кухонная h100</p>  <p>4 шт</p>	<p>Клипса для цоколя</p>  <p>2 шт</p>	<p>Стяжка межсекционная</p>  <p>3 шт</p>	<p>Евровинт</p>  <p>16 шт</p>	<p>Заглушка еврвинта</p>  <p>16 шт</p>	<p>Ключ для еврвинта</p>  <p>1 шт</p>	<p>Петля накладная</p>  <p>4 шт</p>	<p>Полкодержатель</p>  <p>8 шт</p>	<p>Шуруп 4x16</p>  <p>42 шт</p>	<p>Гвоздь</p>  <p>50 шт</p>
------------------------------------------------------------------------------------------------------------------	---------------------------------------------------------------------------------------------------------------------------------------------	----------------------------------------------------------------------------------------------------------------------------	--------------------------------------------------------------------------------------------------------------------------	------------------------------------------------------------------------------------------------------------------------------	------------------------------------------------------------------------------------------------------------------	---------------------------------------------------------------------------------------------------------------------------	--------------------------------------------------------------------------------------------------------------------------	------------------------------------------------------------------------------------------------------------------------	------------------------------------------------------------------------------------------------------------------------	----------------------------------------------------------------------------------------------------------------------	------------------------------------------------------------------------------------------------------------------

Регулирование зазоров и положения дверей с петлями
 регулирование по высоте регулирование по ширине регулирование по глубине



Схема сборки модуля: «Пенал с духовкой»

1. Сборку следует проводить вдвоём в сухом помещении на ровной поверхности. Перед сборкой определить место установки изделия, вскрыть все упаковки, закрепить необходимую фурнитуру по наметкам согласно инструкции. После этого можно приступить к дальнейшей сборке.

2. Шурупами 4x16 прикрепите опоры к крышке 9 и ответные планки петель к боковине 7 или 8 (зависит от стороны открытия створки), на боковины 7,8 установите полкодержатели (схема 1).

3. Соберите корпус пенала, для этого евровинтами сначала прикрепите вязки 5,10 к боковинам 7,8, затем крышку 9. С помощью уголка, входящих в комплект винтов с шайбой и шурупов 4x16 закрепите профильную ручку 12 к боковинам 7,8. Шурупами 4x16 прикрепите клипсы к цоколю 11 (схема 2).

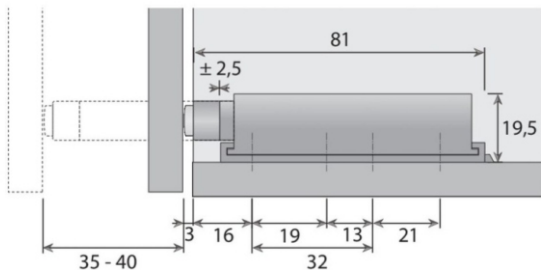
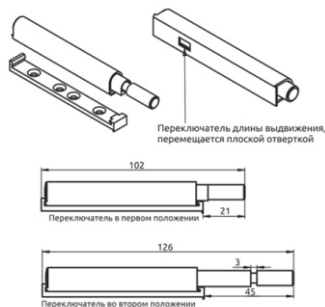
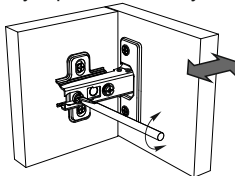
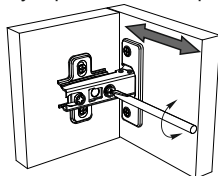
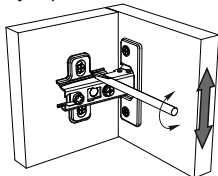
4. Переверните корпус лицевой стороной вниз, с помощью рулетки уровняйте диагонали А и Б, затем, не нарушая диагоналей, закрепите задние стенки ЛДВП 1,2 гвоздями, предварительно соединив их профилем 13,14 (схема 3).

5. Шурупами 4x16 закрепите петли к створкам 3,4, повесьте их на свои места и отрегулируйте зазоры. Установите толкатель для верхней створки в подходящем для Вас месте (схема установки, регулировки петель и толкателя смотрите выше). Установите полки 6 на свои места и защёлкните цоколь 11 с клипсами на опоры (схема 4). Для крепления изделия к соседним модулям используйте межсекционную стяжку.

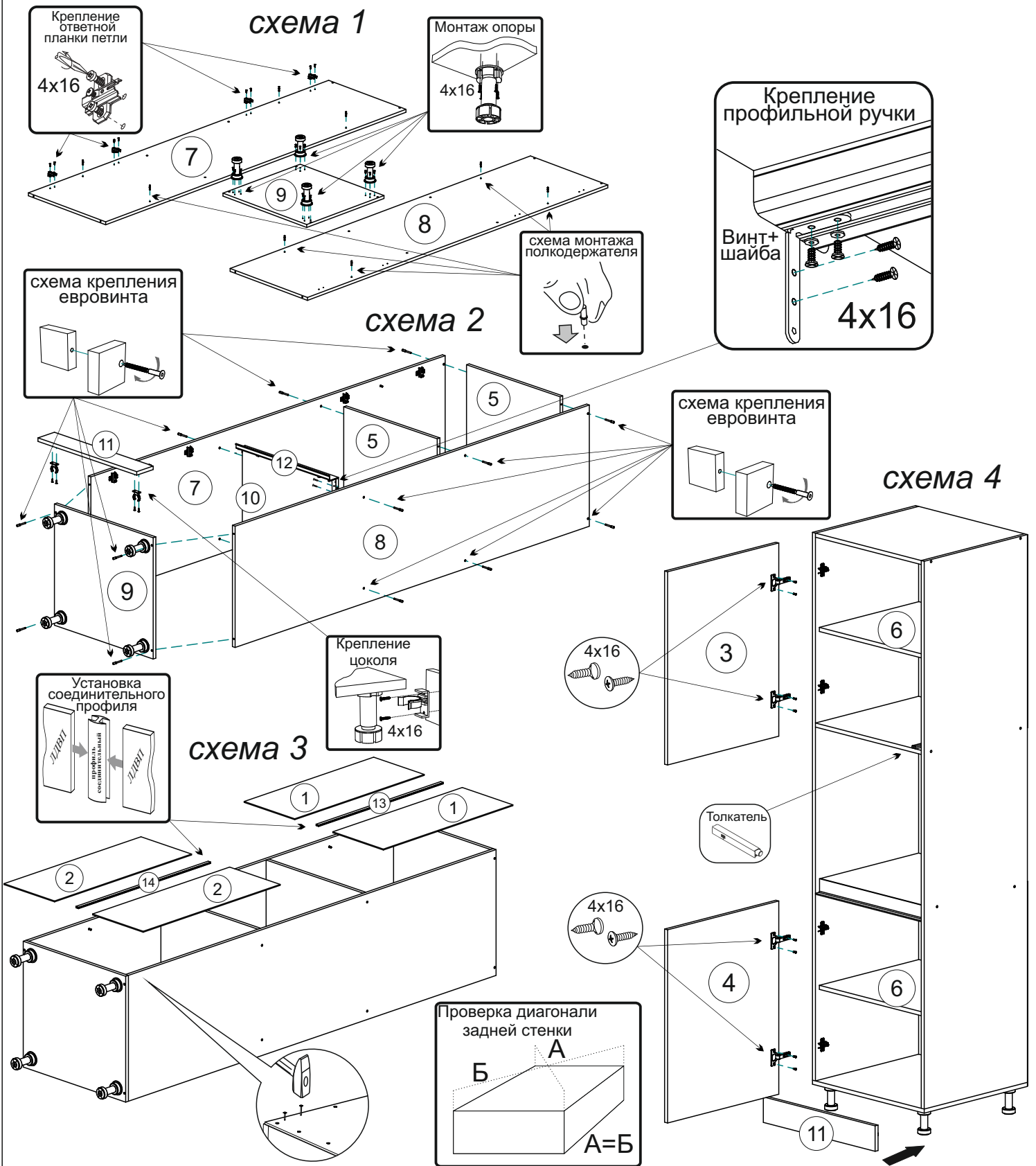

Инструкция по уходу за мебелью и правила эксплуатации

Для поддержания надлежащего внешнего вида и увеличение срока эксплуатации рекомендуется соблюдать следующие общие правила:

1. Мебель должна эксплуатироваться в сухих и теплых помещениях, имеющих отопление и вентиляцию при температуре воздуха не ниже +1° и не выше +40°, относительной влажности 65-85%.
2. Расположение мебели ближе одного метра от отопительных приборов и других источников тепла, а также под прямыми солнечными лучами, вызывает ускоренное старение покрытия и деформацию мебельных щитов.
3. Поверхность деталей мебели следует оберегать от попадания влаги во избежание разбухания каркасов, фасадов и столешницы, отклеивания кромок на боковых поверхностях.
4. Следует оберегать поверхность мебели и ее конструктивные элементы от механических повреждений, которые могут быть вызваны воздействием твердых предметов, абразивных порошков, а также чрезмерными физическими нагрузками.
5. Изделия мебели необходимо устанавливать на ровные поверхности.
6. Рекомендуется для чистки преимущественно пользоваться мягкой тканью или замшей, смоченной и хорошо отжатой перед использованием. Всегда тщательно высушивайте (протирайте сухой тканью) смоченные участки по окончании чистки. Не следует использовать средства, обладающие абразивными свойствами, а также губки с покрытием из металлического волокнообразного или стружечного материала при чистке.
7. В процессе эксплуатации мебели возможно ослабление крепежной фурнитуры, необходимо осуществлять «затяжку» всех изделий металлофурнитуры, осуществляющих крепеж и регулировку узлов, обеспечивающих открывание и трансформацию подвижных элементов.

Общие технические указания по сборке.

Для удобства транспортировки и предохранения от повреждений, мебель поставляется в разобранном виде в индивидуальной упаковке. Вы можете собрать ее самостоятельно, либо воспользоваться услугами квалифицированных сборщиков. Не приступайте к сборке, не ознакомившись с инструкцией!

Проверить комплектность каждой упаковки, согласно комплектовочной ведомости. **При обнаружении дефектов или не комплектности к сборке не приступать. Обратитесь к продавцу.** ВНИМАНИЕ! Не рекомендуется одновременно вынимать детали из всех упаковок во избежание их смешивания (можете перепутать детали). Проверить наличие фурнитуры.

Во избежание перекосов и повреждений, а также загрязнения мебели, сборку производить на ровном полу, покрытом тканью или бумагой. Необходимо соблюдать осторожность, чтобы не повредить поверхность деталей. В сборке сложных и больших изделий желательно участие двух человек. Перед началом сборки необходимо определить расположение деталей в изделии в соответствии со схемами сборки и инструкцией.

Производитель оставляет за собой право вносить незначительные изменения в конструкцию, не изменяющую внешний вид и дизайн изделия без предварительного уведомления.

Поставщик гарантирует соответствие товаров требованиям ГОСТа 16371-14 при соблюдении условий транспортировки, хранения, сборки (для мебели поставляемой в разобранном виде), эксплуатации.

Гарантийный срок эксплуатации мебели: детской и для общественных помещений - 18 месяцев, бытовой – 24 месяца. Гарантийный срок при розничной продаже через торговую сеть исчисляются со дня продажи мебели, но в пределах 30 месяцев со дня ее изготовления. Срок эксплуатации 10 лет.



Россия, 440054, г.Пенза,
ул. Аустрина, д. 139А
Телефон: +7(8412)20-20-37
E-mail: mif-penza@mail.ru
<http://mebelmif.ru>

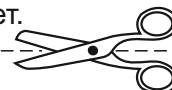

отрезать и
приклеить

Кухня «Карина» «Пенал с духовкой»

Соответствует
ГОСТ 16371-14

Дата изготовления: 20____ год
Гарантийный срок эксплуатации 24 мес.
Срок службы изделия 10 лет.
Материал: ЛДСП