



Арт.35929

## Инструкция по эксплуатации и обслуживанию электромобиля КВАДРОЦИКЛ „MOLTO ELITE 5“, 12V (R)



### КРАТКАЯ ИНСТРУКЦИЯ ПО ЭКСПЛУАТАЦИИ

- Просим вас внимательно прочитать инструкцию.
- Перед первым использованием электромобиля необходимо подключить и зарядить аккумуляторную батарею в течение 12-15 часов, действуя согласно инструкции на странице 3.
- Во избежание повреждения или поломки не роняйте, не сотрясайте и не ударяйте аккумуляторную батарею.

# Уважаемые покупатели!

Вы приобрели продукцию компании ООО «ПП Полесье» изготовленную по лицензии фирмы «Molto» Испания.

Благодарим Вас за выбор нашей продукции.

## Комплектность:

- аккумуляторная батарея
- электромобиль в сборе (комплектность и кодировку деталей смотрите на стр. 9-12)
- оригинальная заводская упаковка
- зарядное устройство
- инструкция по эксплуатации и обслуживанию электромобиля
- гарантийный талон

Технические характеристики		
• Характеристики аккумуляторной батареи:	ТИП: трехсекционная свинцово-кислотная аккумуляторная батарея	
	напряжение:	12 В
	емкость:	7,5 а/ч
• Характеристики зарядного устройства:	Диапазон входных параметров:	
	- напряжение:	230-240 В
	- частота тока:	50 Гц
	- мощность:	25 Вт
	Номинальное напряжение	13,5 В
	Номинальный ток	800 мА

Сохраните данную информацию для дальнейшего обращения к ней.



## Запрещается:

- использовать квадроцикл детям младше 3 лет из-за наличия мелких деталей и частей.
- эксплуатация квадроцикла на железных дорогах, вблизи от автомобилей, крутых склонов или ступенек, бассейнов или других водоемов.
- эксплуатация квадроцикла несколькими лицами одновременно.
- эксплуатация квадроцикла без обуви, или в обуви, не обеспечивающей достаточную защиту ступни.



## Предупреждение:

- в целях уменьшения риска получения травмы требуется надзор взрослых.
- допускается проскальзывание ведущих колес на гладких поверхностях (ламинат, мрамор и т.д.)

Время непрерывной работы: ориентировочно 60 минут.

Максимальная нагрузка 50 кг.

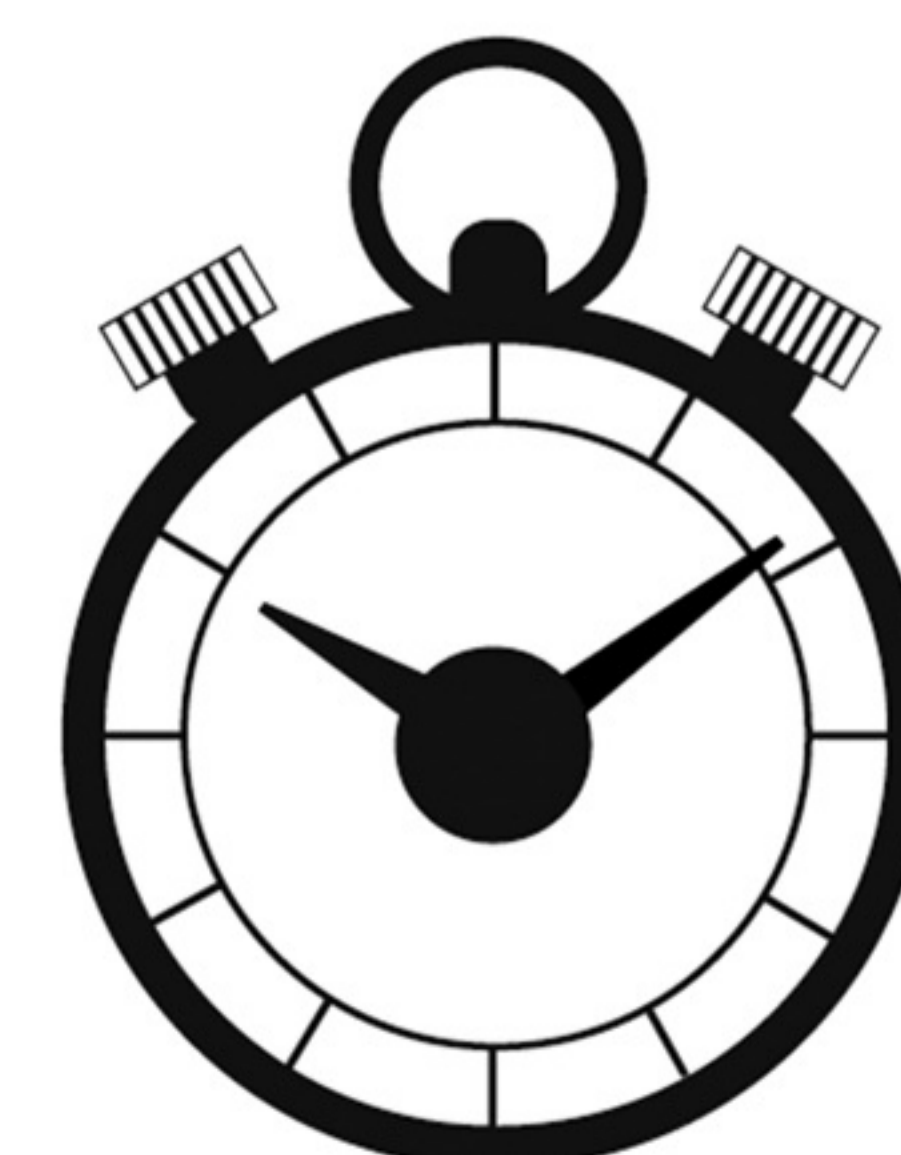

## Внимание:



Электромобиль поставляется в торговые объекты с отключенной аккумуляторной батареей.

## Установка и подключение аккумуляторной батареи.

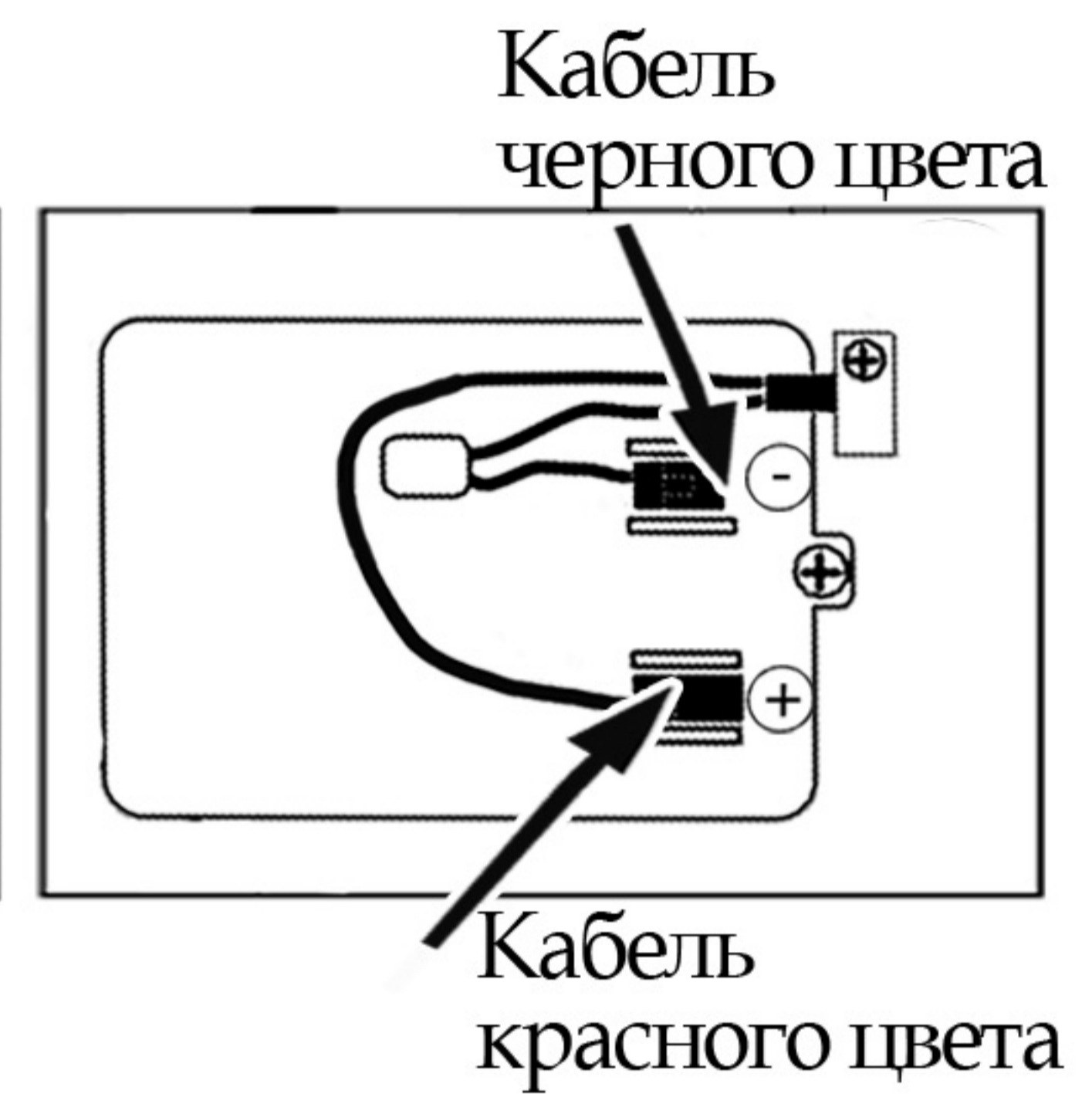
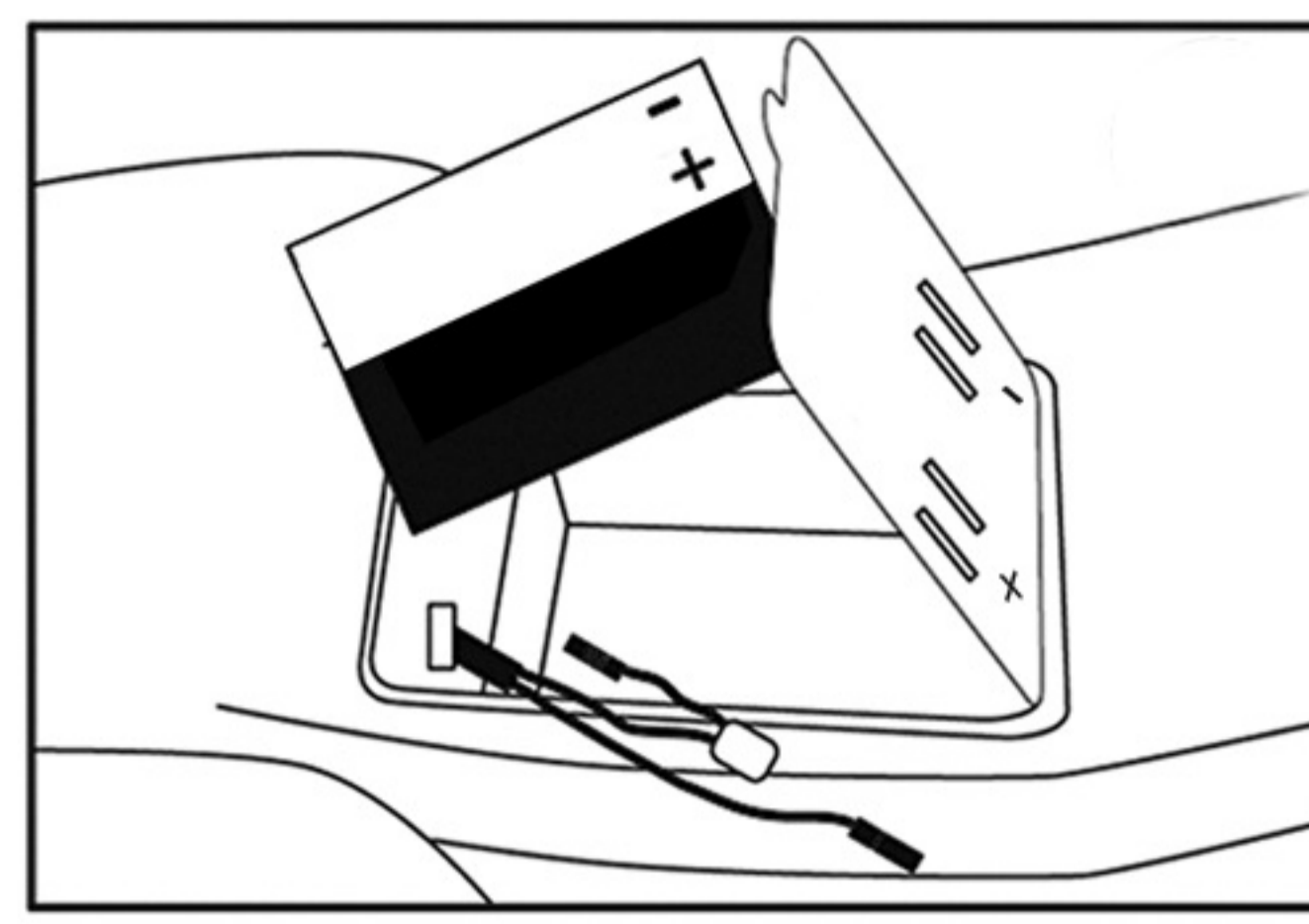
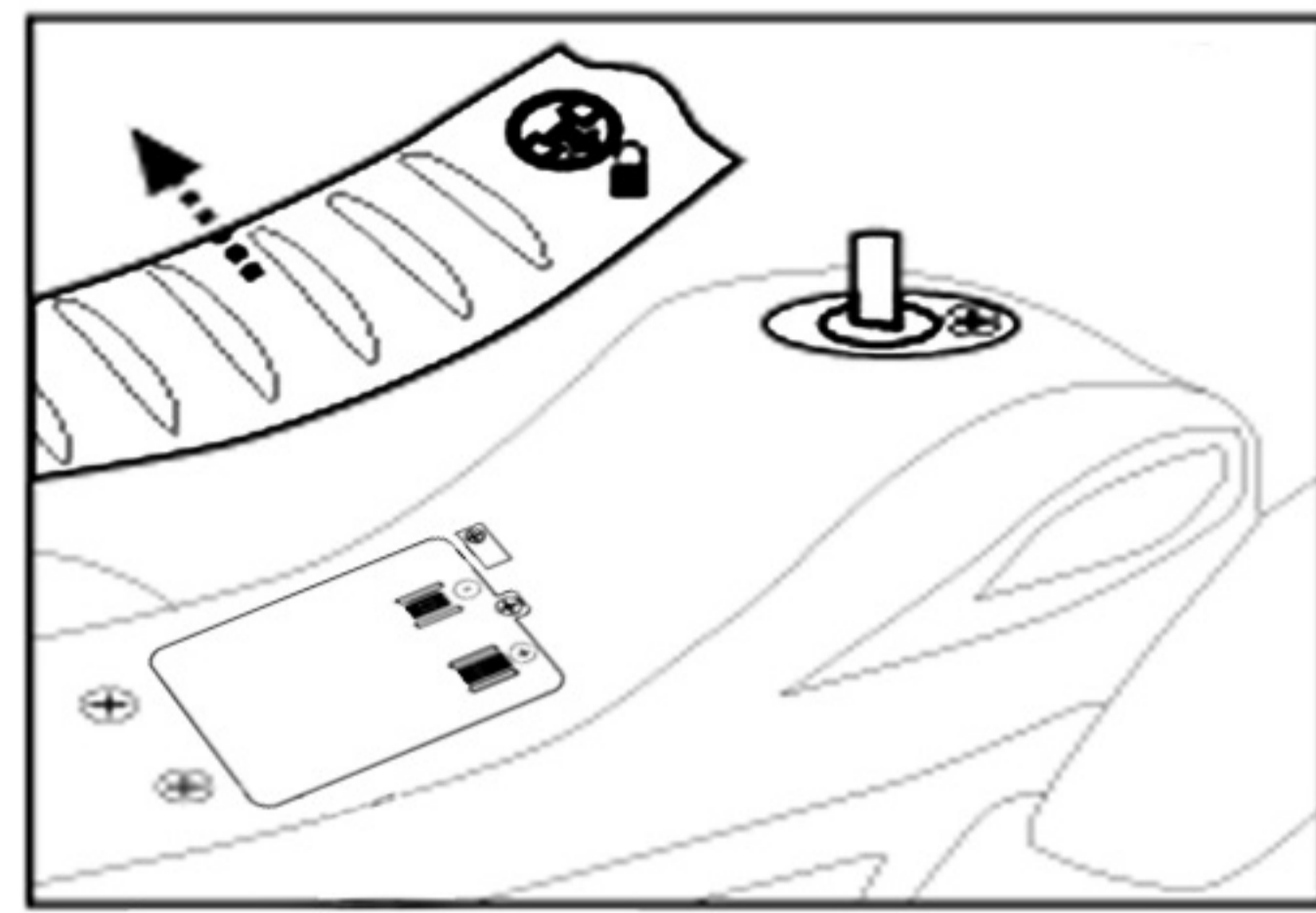
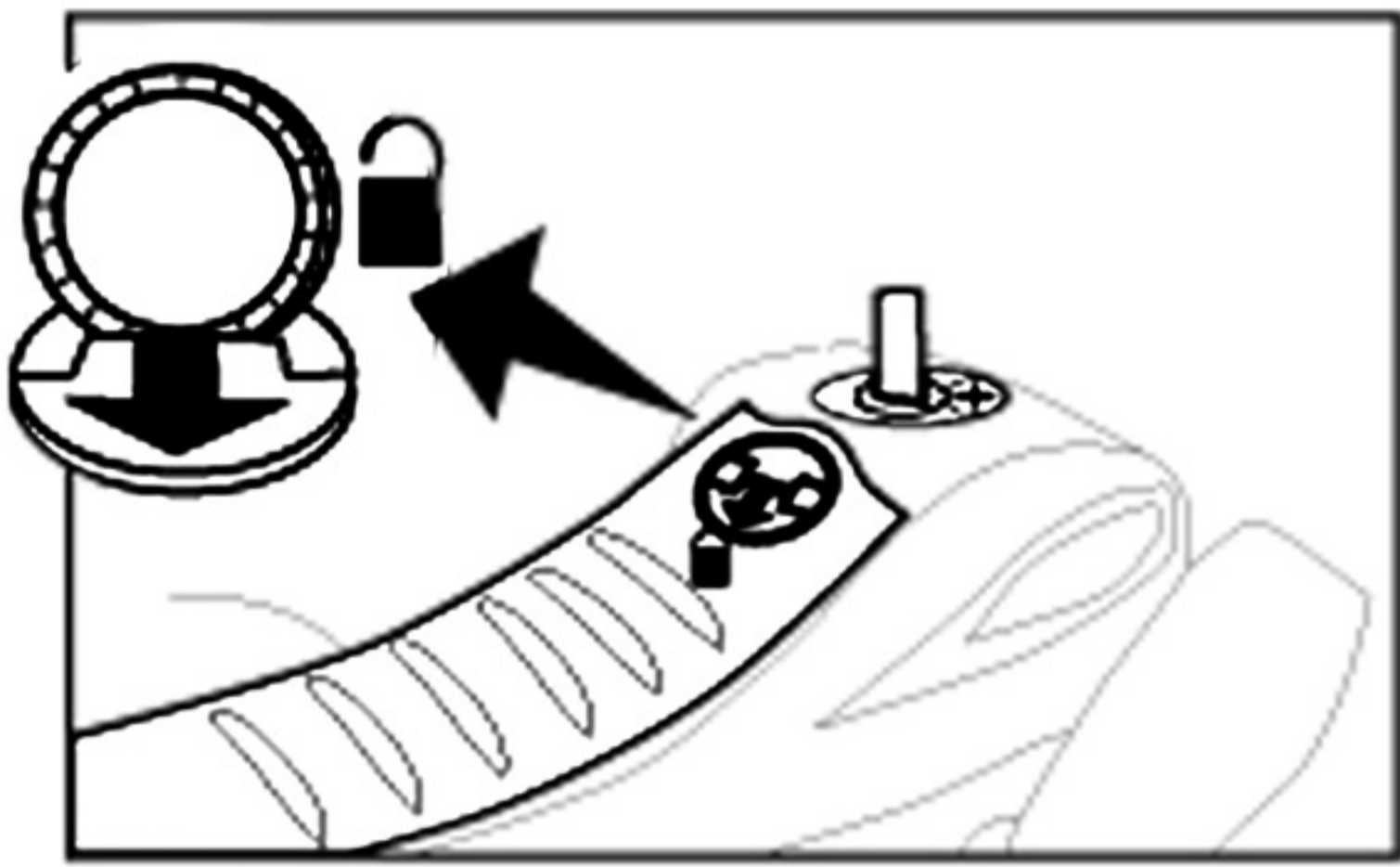
Повернуть винт сидения к „открытому замочку“ и снять сидение. Отвернуть крышку аккумуляторной батареи, установить аккумуляторную батарею в отсек для батареи, завернуть крышку и подключить клеммы. Кабель красного цвета с фишкой соединить с клеммой аккумуляторной батареи обозначенной знаком «плюс» на крышке аккумулятора, а кабель черного цвета с фишкой – с клеммой со знаком «минус». Надеть сидение и повернуть винт сидения к „закрытому замочку“.



## Инструкция по использованию квадроцикла:

- Квадроцикл оснащен системой изменения направления движения, т. е. вперед и назад
- Если вы хотите двигаться вперед, то следует нажать верхнюю часть кнопки и затем повернуть ручку газа. Квадроцикл двигается вперед.
- Если вы хотите двигаться назад, то следует нажать нижнюю часть кнопки и затем повернуть ручку газа. Квадроцикл двигается назад.
- Не следует изменять направление движения вперед - назад во время движения квадроцикла. Сначала следует убрать руку с ручки газа и дождаться остановки квадроцикла, только тогда можно изменить направление движения. 
- Запрещается толкать и перемещать электромобиль без включения электропривода во избежание поломок деталей редуктора. 
- Для остановки квадроцикла нужно убрать руку с ручки газа. Квадроцикл оборудован электрическим тормозом, обеспечивающим быструю и надежную остановку.

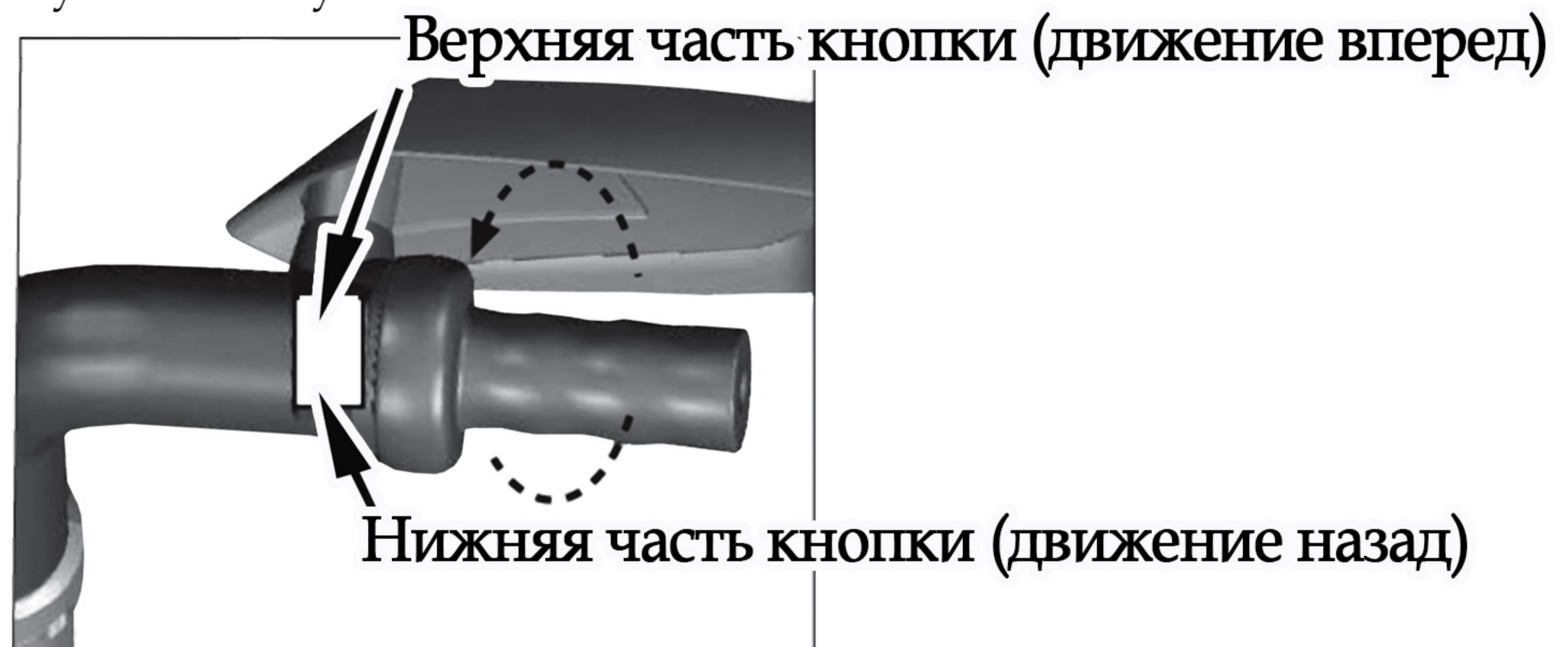

## Зарядка аккумуляторной батареи:

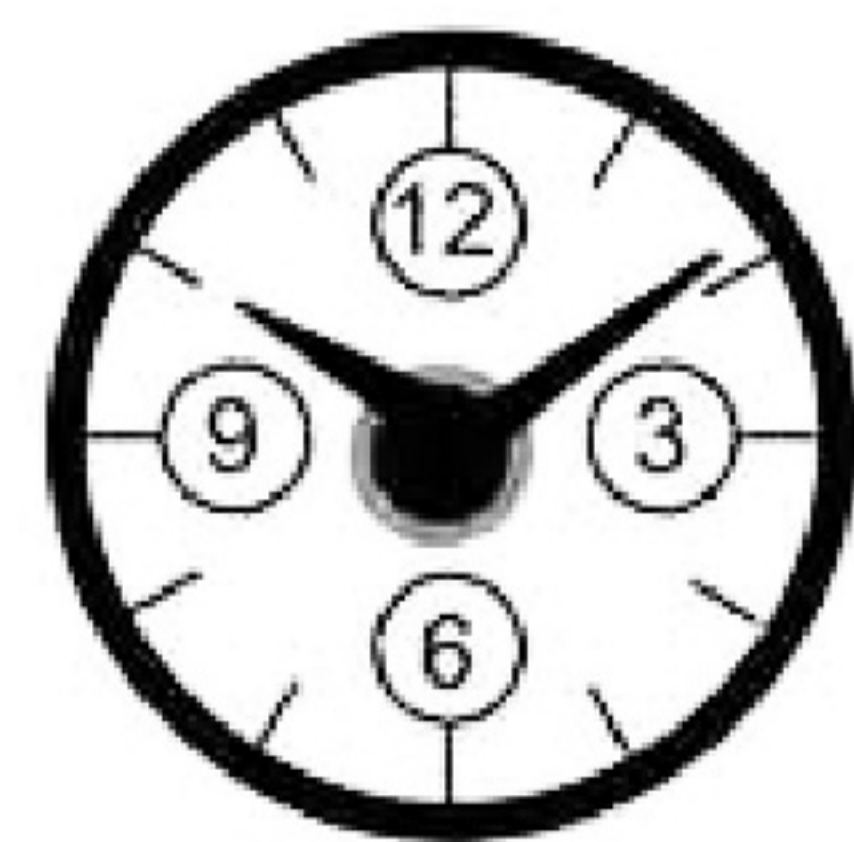
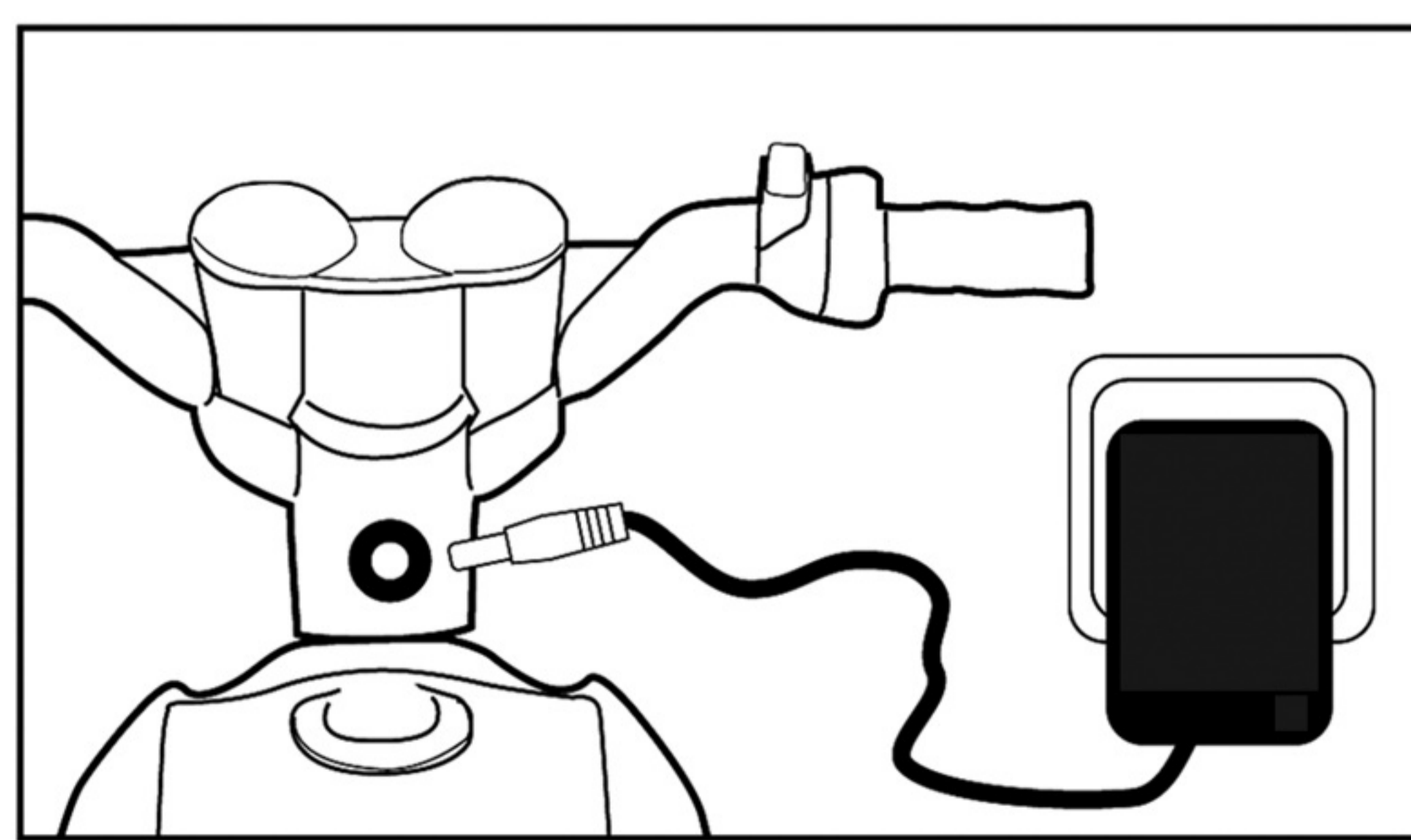
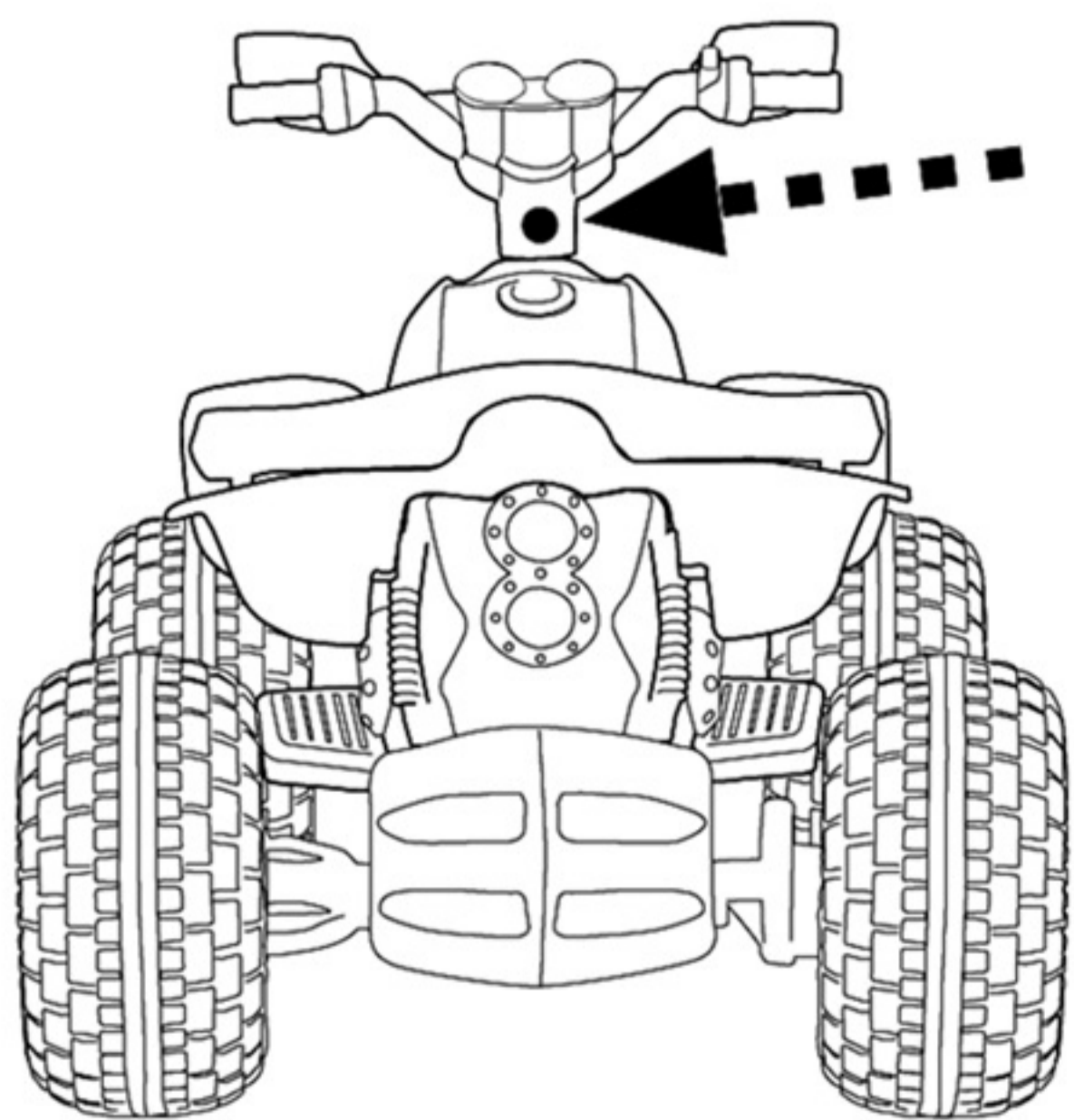

ПРИМЕРНО 12 - 15 ЧАСОВ

- Перед первым использованием квадроцикла произведите зарядку аккумуляторной батареи в течение 12-15 часов.
- Не допускайте полной разрядки батареи, поскольку если это произойдет, ни батарея, ни электромобиль не будут функционировать. Поэтому всегда содержите батарею в заряженном состоянии.
- Для зарядки батареи вставьте штекер зарядного устройства 12V в гнездо, как показано на рисунке.

## Техника безопасности и техническое обслуживание квадроцикла:

- Дети должны использовать квадроцикл только под присмотром взрослых.
- Использовать квадроцикл только на ровной поверхности без ступеней, крутых склонов или других опасных поверхностей. Запрещается эксплуатация квадроцикла на общественных дорогах, мокрых или посыпанных песком поверхностях.
- Квадроцикл оборудован предохранителем, который отключает подачу питания при перегреве электродвигателя (при езде по неподходящей поверхности, при крутом подъеме местности, при превышении максимальной нагрузки). Подача питания возобновляется после охлаждения электродвигателя до нужной температуры (ориентировочно 15-30 секунд).
- Части тела или одежды держать на безопасном расстоянии от движущихся частей квадроцикла.
- Запрещается эксплуатация квадроцикла во время дождя и мыть его с использованием поливочного шланга. Квадроцикл следует вытирать влажной тряпкой без использования едких моющих средств или растворителей. Перед чисткой зарядное устройство следует отсоединить.
- Никогда не оставляйте квадроцикл вблизи источников тепла, таких как духовки, обогреватели и т. д.
- Регулярно проверяйте техническое состояние квадроцикла. Периодически осматривайте узлы фиксации, соединения частей и т. д. невыполнение проверок может повлечь за собой несчастный случай. В случае обнаружения части, которая сломана, не используйте квадроцикл до ее замены.
- **Используйте только оригинальные детали от производителя.**
- **Внимание!** Недостаточная фиксация рулевого колеса опасна.
- Никогда не поднимайте квадроцикл в нагруженном состоянии. Это может привести к деформации конструкции квадроцикла.

### Возможные неисправности:

В случае обнаружения неисправности, просим вас проверить нижеуказанные возможные причины неисправности.

В случае возникновения вопросов просим связаться с нами по телефону службы работы с потребителями.

тел. (+375) 44-533-05-80 звонить Пн.-Пт. с 8<sup>00</sup> до 16<sup>30</sup> (время по Минску) [service@pppolesie.com](mailto:service@pppolesie.com)

Неисправность	Возможная причина	Устранение неисправности
Квадроцикл не едет	Разряжена аккумуляторная батарея	Зарядить аккумуляторную батарею
	Не подключены провода	Проверить все соединения
	Перегрет электродвигатель	Подождите ориентировочно 15-30 секунд, пока охладится электродвигатель
	Неисправен предохранитель	Заменить предохранитель
После полной зарядки аккумуляторной батареи квадроцикл не едет	Аккумуляторная батарея неисправна	Заменить аккумуляторную батарею
Квадроцикл не меняет направление движения	Неисправен руль	Заменить руль

- Гарантия на изделие устанавливается на срок, предусмотренный законодательством. Гарантия подразумевает замену запчастей. Это не влияет на законные права потребителя.
- Гарантия недействительна в случае механических повреждений, а также в случаях нарушения требований, изложенных в настоящей инструкции.
- Гарантия на аккумуляторную батарею не распространяется в случае возникновения неисправности в результате несоблюдения инструкции по обслуживанию.
- Для получения гарантийного обслуживания необходимо предоставить товарный чек, гарантийный талон.

# Руководство по использованию свинцово-кислотных батарей и зарядных устройств:

- Внимательно прочитайте инструкцию и полностью соблюдайте установленные требования.
- Зарядное устройство и батарея - является источником потенциальной опасности. Не позволяйте детям играть с ними.
- Перезарядка батареи всегда должна осуществляться взрослыми.
- Не допускайте короткого замыкания полюсов батареи. Результатом может быть ее сильное повреждение.
- Необходимо регулярно осматривать зарядное устройство с целью обнаружения повреждения кабеля в любой его части. В случае повреждения любой части зарядного устройства не применяйте его до замены или ремонта поврежденной части.
- Если квадроцикл теряет скорость, пришло время перезарядить батарею. Никогда не допускайте полной разрядки батареи, поскольку это может привести к ее неустранимому повреждению.
- Не оставляйте батарею в разряженном состоянии. Сразу же заряжайте ее, что продлит ее срок службы.
- В случае не использования батареи в течение длительного времени полностью зарядите ее и храните в прохладном месте, полностью подзаряжая ее каждые два месяца, что позволит вам содержать ее в отличном состоянии.
- В процессе зарядки батарея и зарядное устройство нагреваются. Это нормальное явление. В случае перегрева устройств во время зарядки, отключите зарядное устройство от сети.
- Лучше всего производить перезарядку в прохладном и хорошо вентилируемом помещении. Не заряжайте батарею вблизи открытого огня.
- Не подвергайте батарею ударам и толчкам. Это может привести батарею к повреждению. При появлении любых трещин на корпусе батареи она должна быть заменена новой.
- Никогда не открывайте батарею.
- Никогда не выбрасывайте батареи в места сбора бытовых отходов, поскольку они содержат свинец и агрессивную кислоту и должны помещаться в специальные контейнеры. Если вы не знаете, где хранятся такого рода отходы, обратитесь к местным властям, чтобы они посоветовали, где их разместить.
- При обнаружении повреждения батареи поместите поврежденную батарею в пластиковый пакет и определите в соответствующее место, как указано выше.
- При попадании электролита на кожу промойте пораженный участок под холодной водой в течение 15 минут. Если это произойдет с глазами, промывайте их в течение 15 минут холодной водой и обратитесь за медицинской помощью.
- При попадании электролита в пищевод, никогда не вызывайте рвоту, а вместо этого выпейте много холодной воды и срочно обратитесь за медицинской помощью.
- При подключении к источнику питания проверьте, чтобы мощность источника не превышала допустимое значение. Обязательно используйте только те батареи, характеристики которых соответствуют вышеуказанным. В данном электромобиле разрешено использовать только оригинальные батареи и зарядное устройство, предоставляемые производителем. **Производитель не несет ответственности за ущерб, понесенный в результате использования других батарей или зарядного устройства.**
- Для зарядки батареи используйте только оригинальное зарядное устройство. Использование зарядного устройства для подзарядки других батарей может привести к взрыву, травмированию людей и другим повреждениям.
- Не заряжайте одноразовые не аккумуляторные батареи. Это может привести к взрыву, травмированию людей и другим повреждениям.
- Выключайте зарядное устройство во время грозы или в течение периода, когда оно не используется.
- Внимание: чтобы исключить возможность возникновения пожара и во избежание удара электрическим током берегите устройство от повышенной влажности и от попадания воды. Не ставьте на зарядное устройство емкости или сосуды с водой.
- Зарядное устройство можно устанавливать вертикально или горизонтально.

## Электрическая цепь:

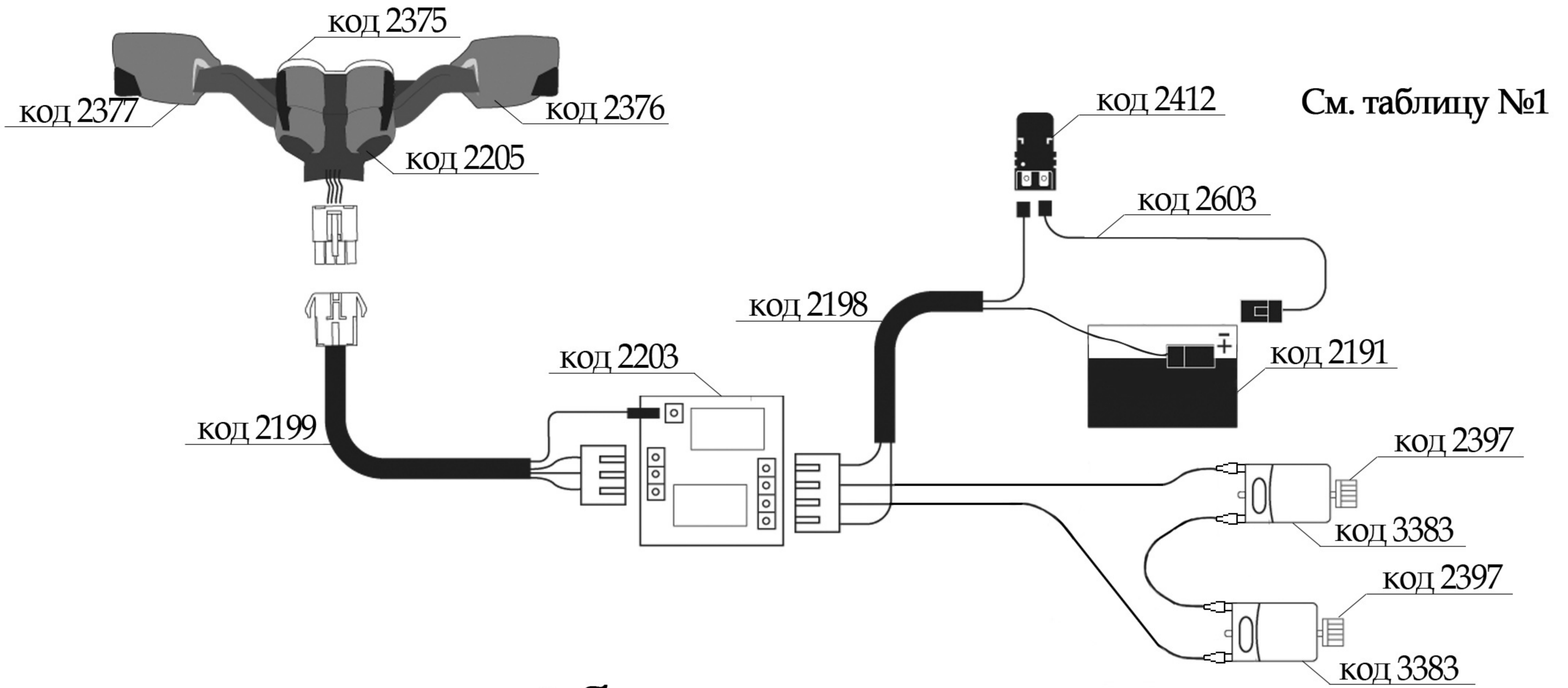

## Замена аккумуляторной батареи:

- Снять сидение и открыть крышку, отсоединить аккумуляторную батарею
- При подсоединении новой батареи отрицательный полюс (обозначенный черным цветом) должен быть подсоединен к кабелю черного цвета. Таким же образом положительный полюс (обозначенный красным цветом) должен быть подсоединен к кабелю красного цвета.

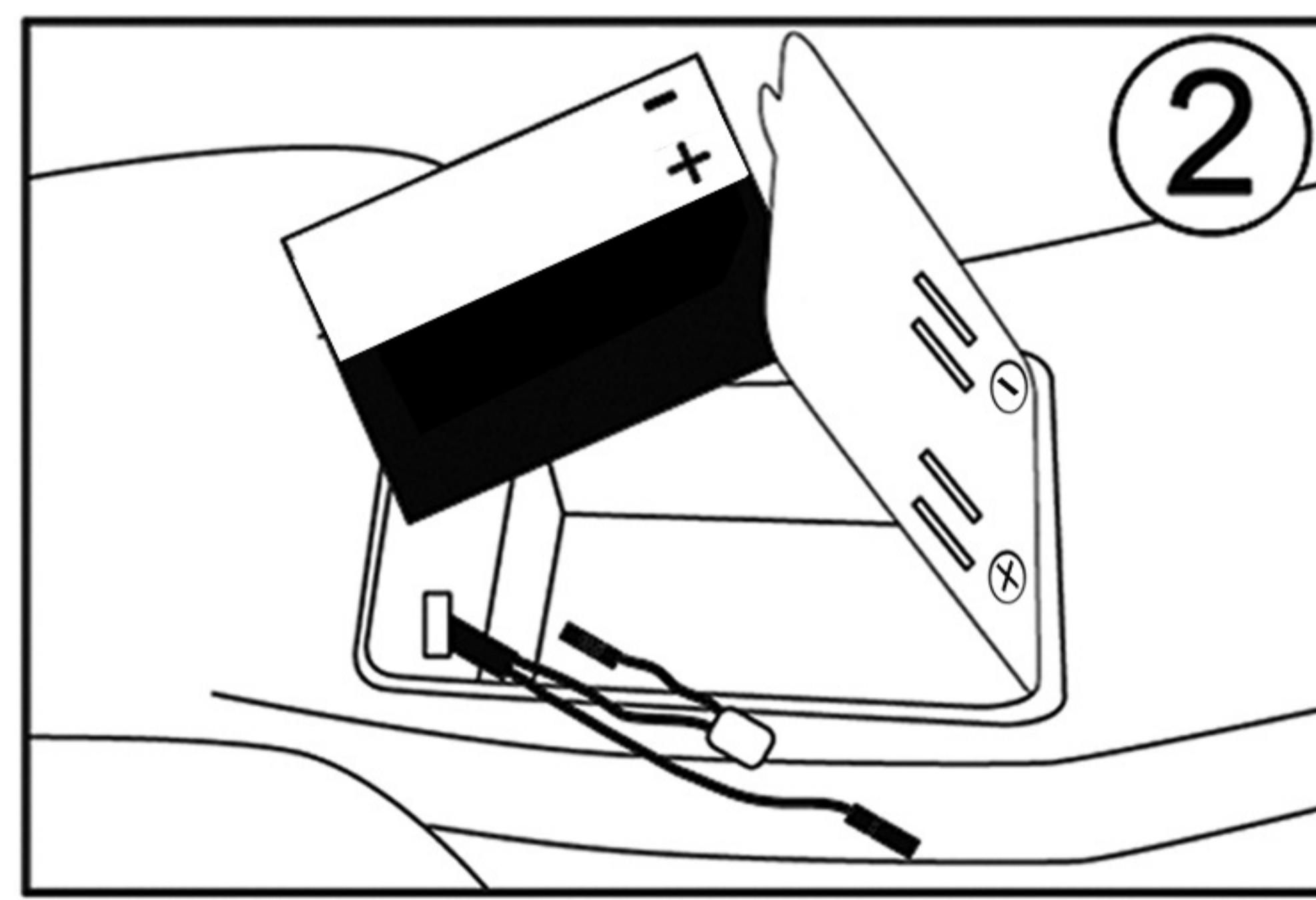
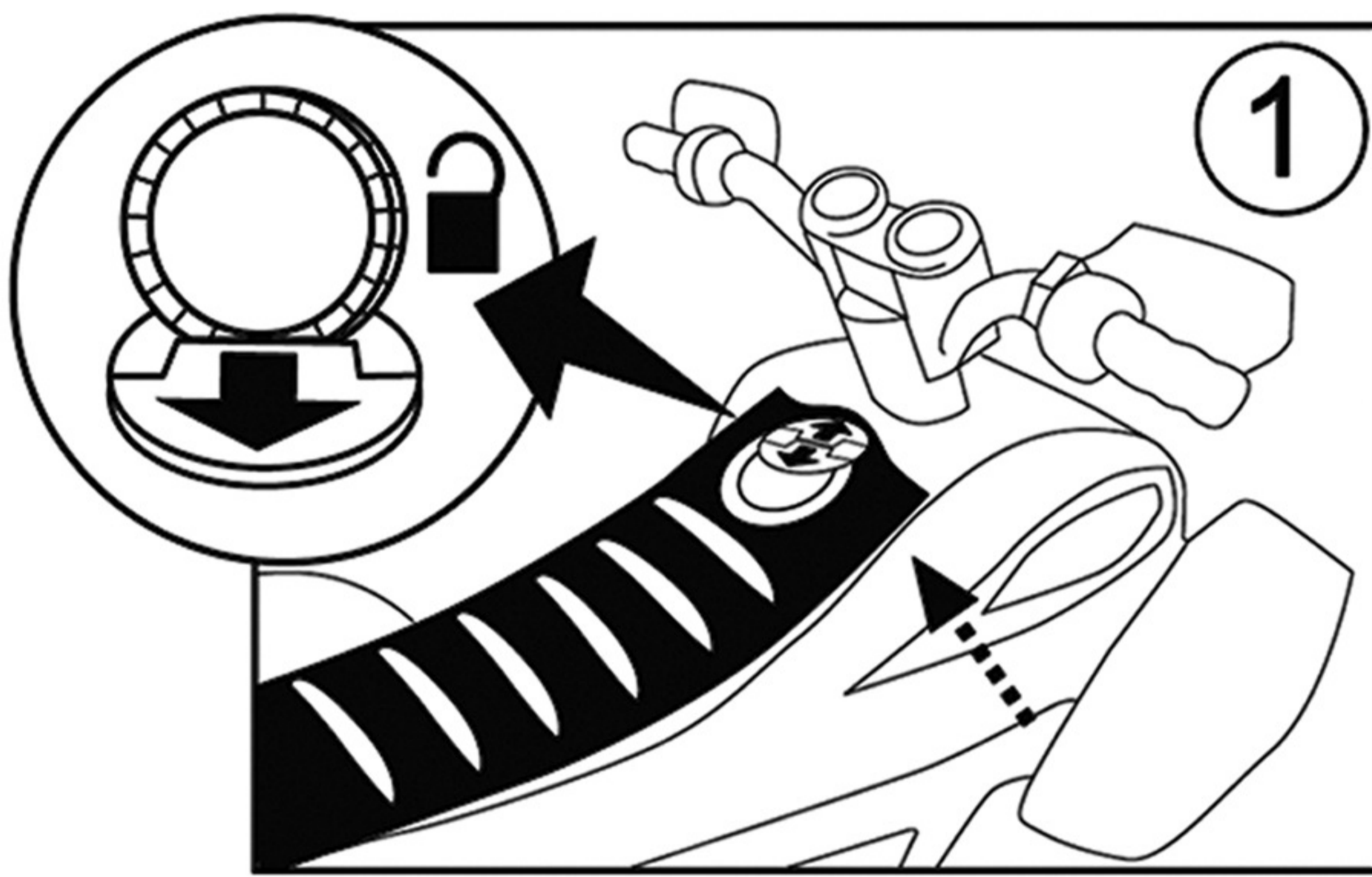

## Замена проводов:

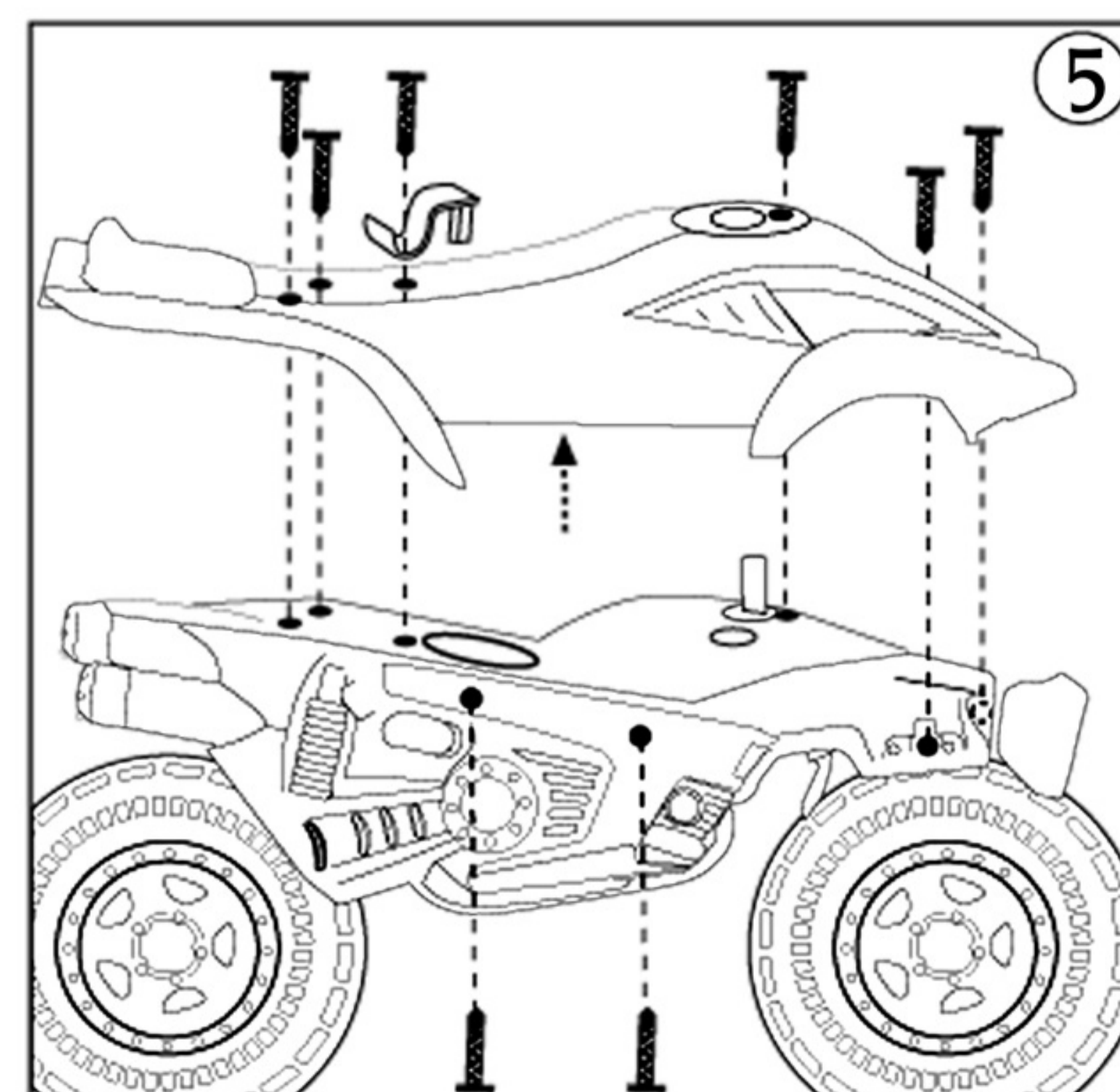
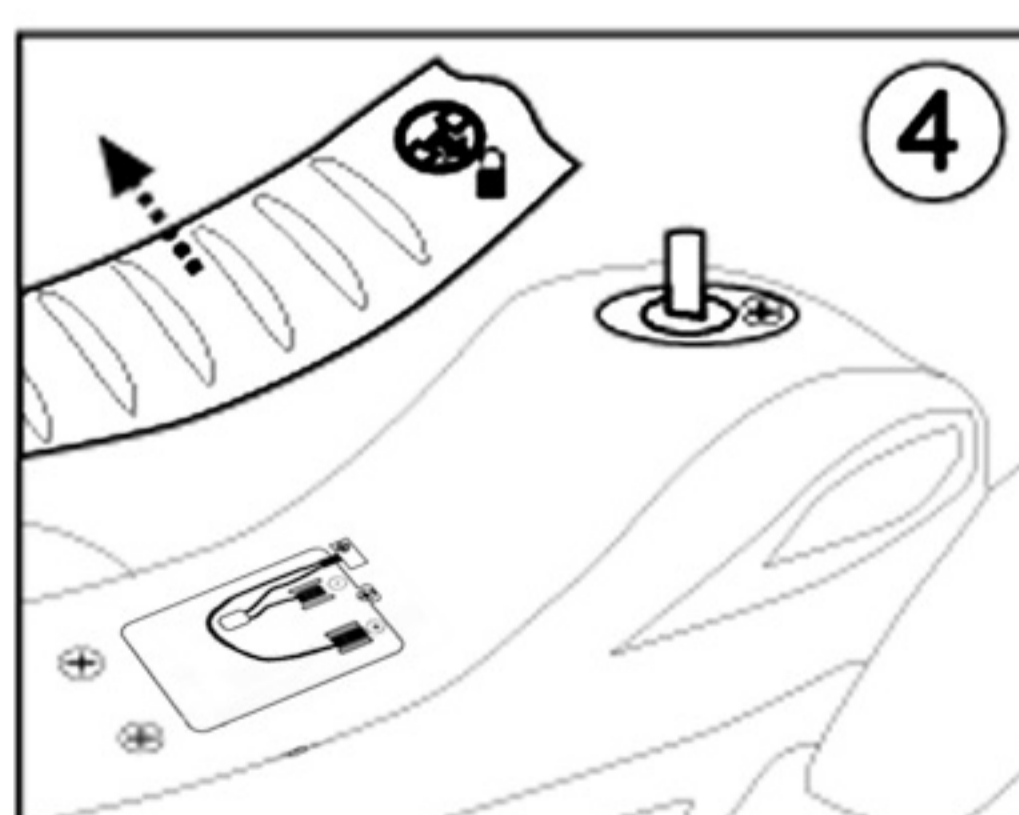
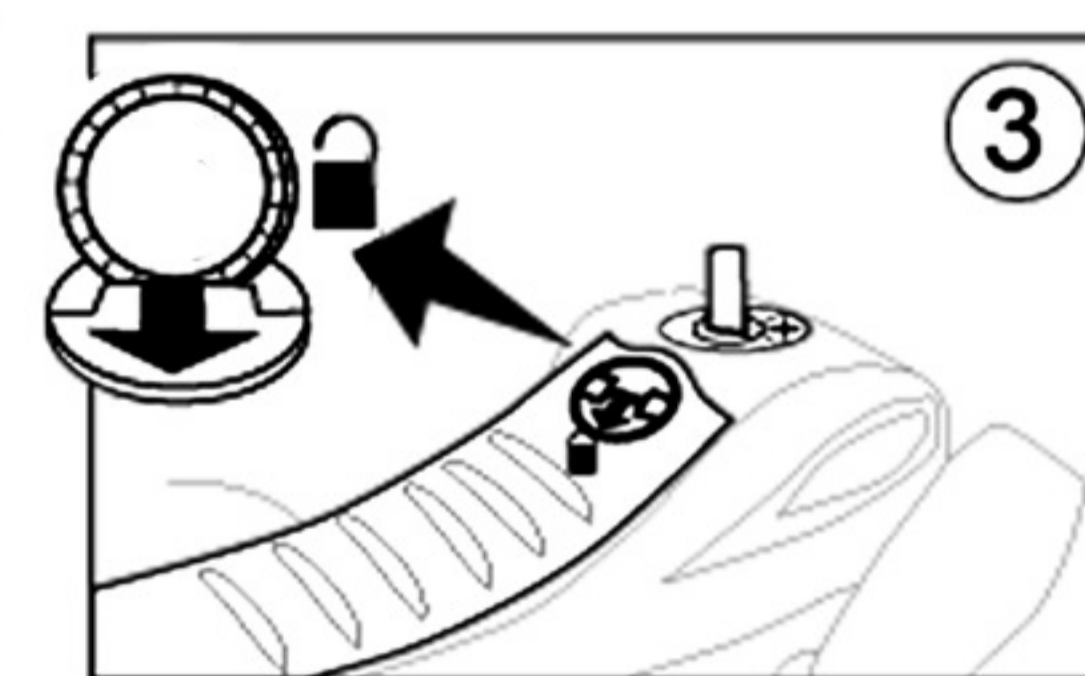
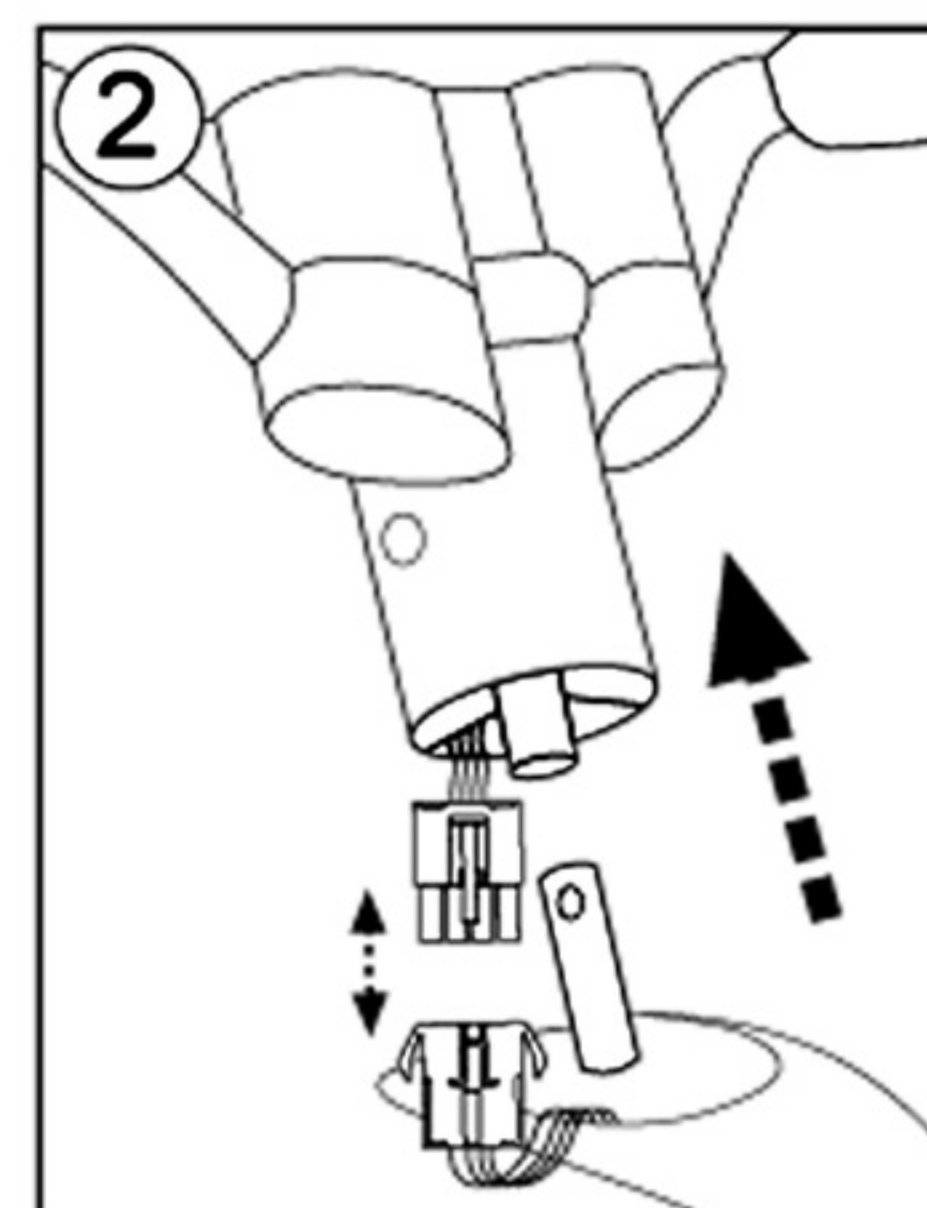
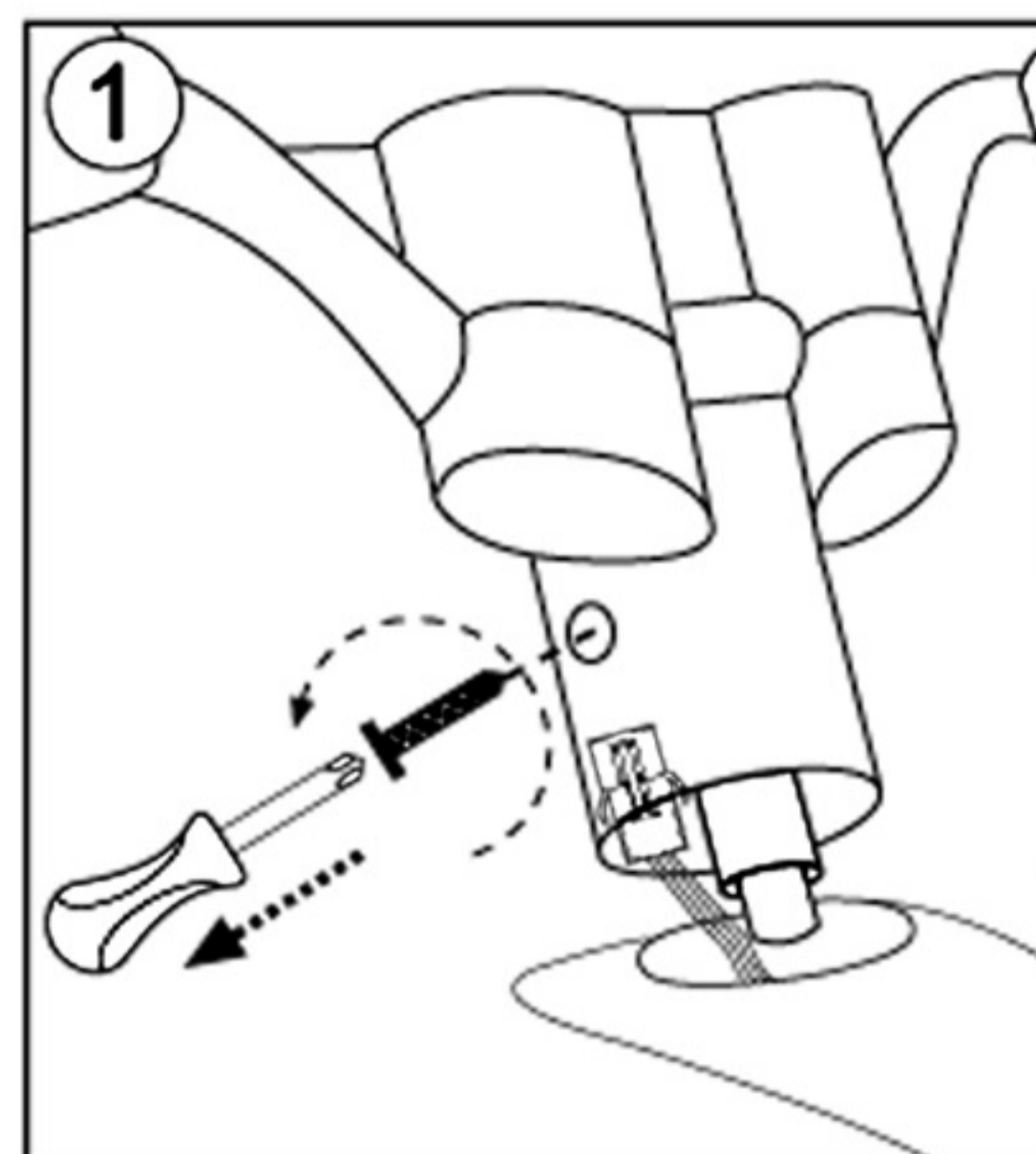
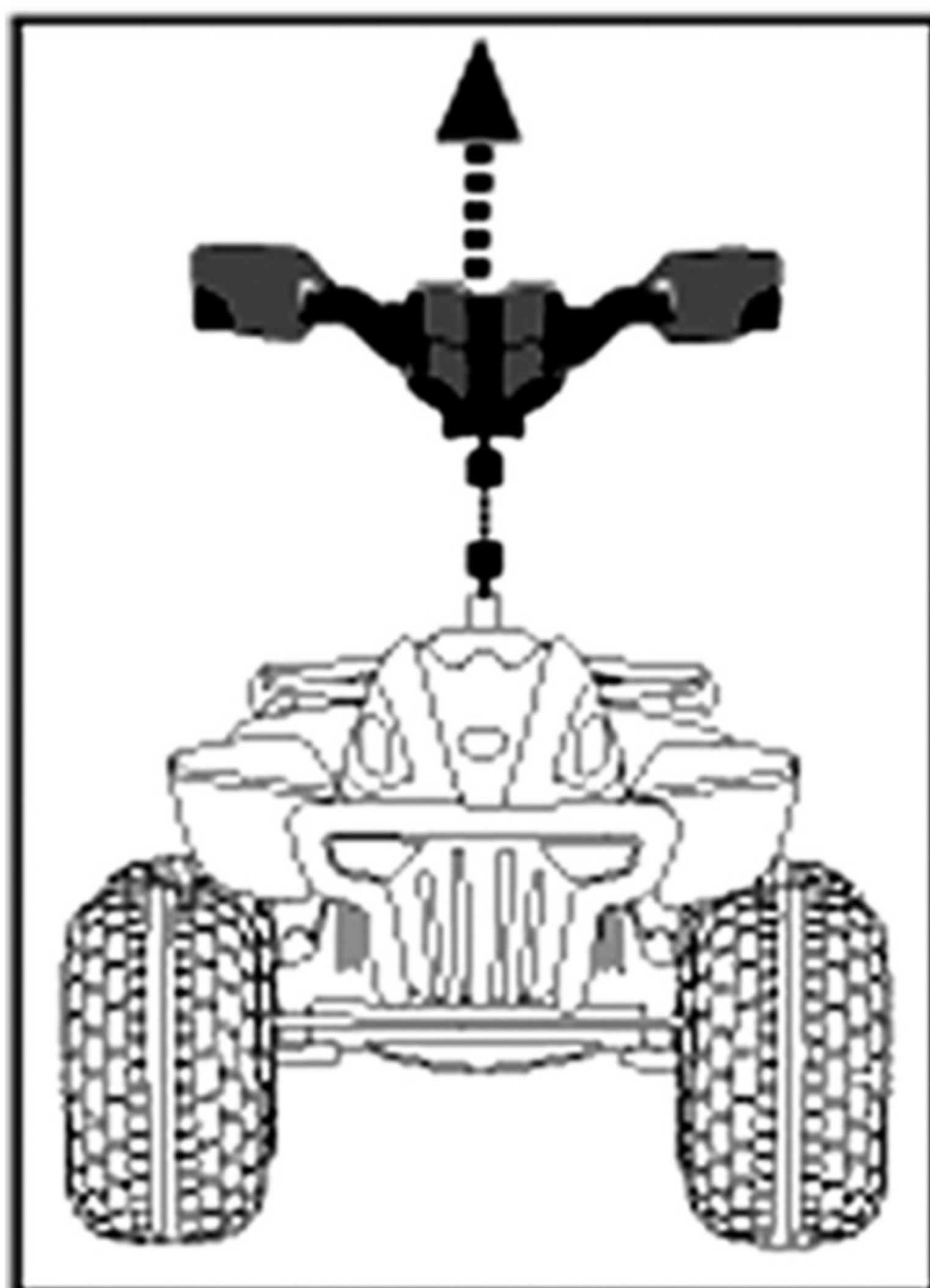

# Замена правого электродвигателя

См. таблицу №1

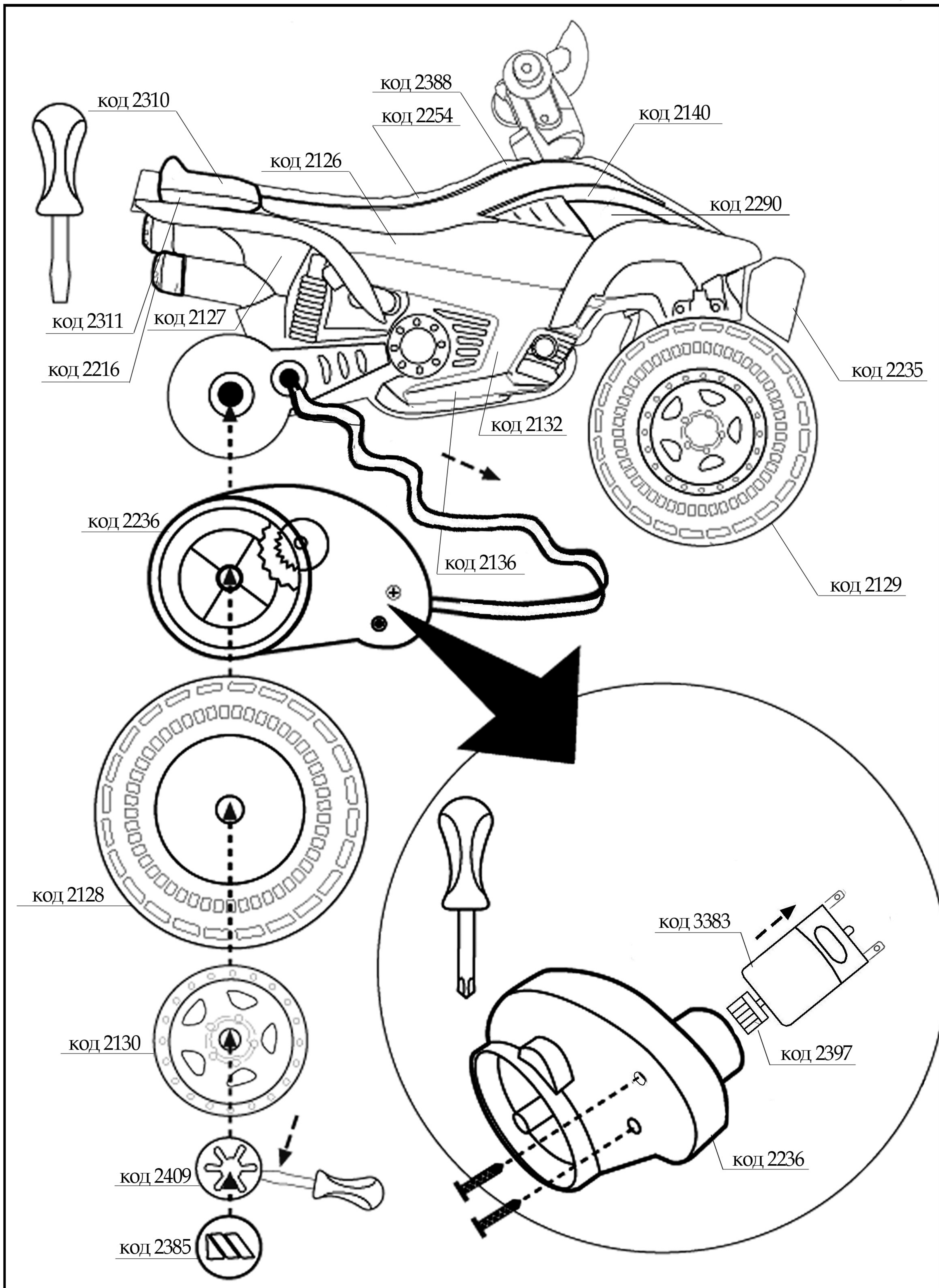

# Замена левого электродвигателя

См. таблицу №1

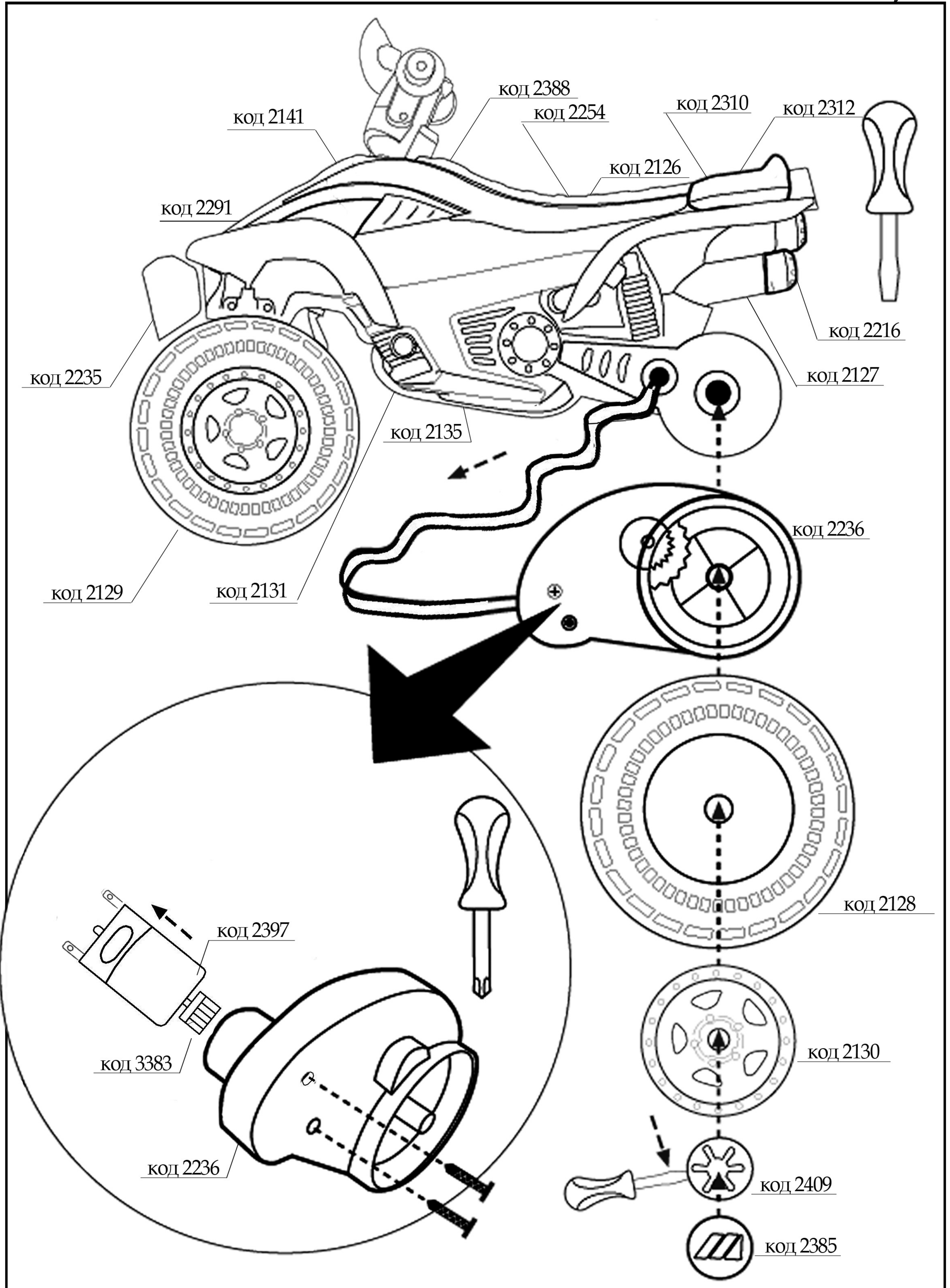











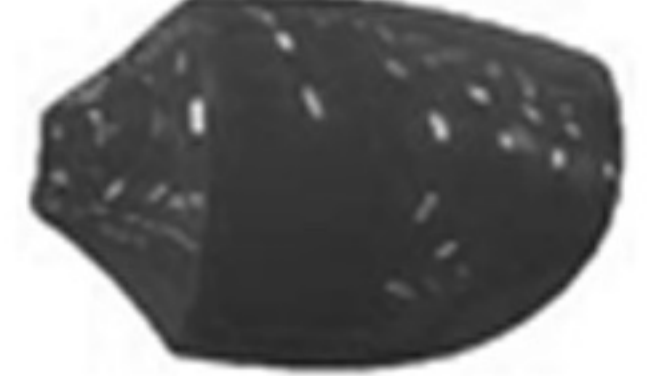



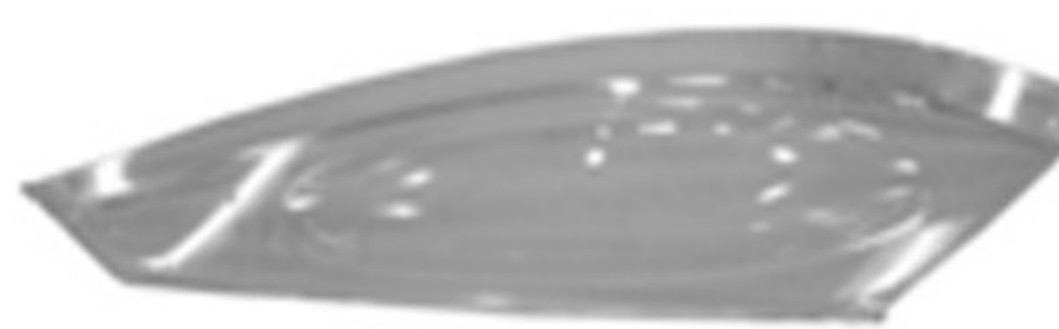
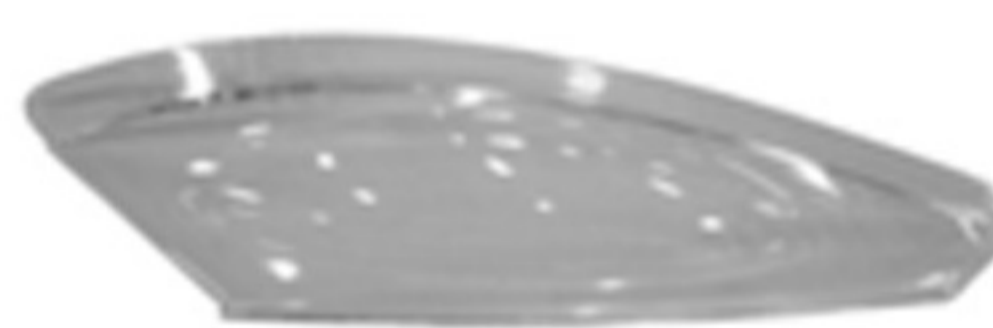



























# Наименование деталей электромобиля

Таблица №1

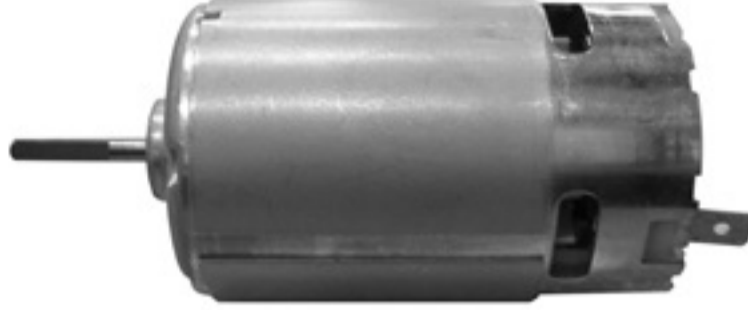
Код	Наименование деталей	Фото деталей
1	2	3
2126	Кузов	
2127	Корпус	
2310	Решетка задняя, верхняя часть	
2311	Решетка задняя, нижняя правая часть	
2312	Решетка задняя, нижняя левая часть	
2235	Бампер передний в сборе	
2128	Колесо с втулкой черной D. 12мм (заднее)	
2129	Колесо с втулкой белой D.10 (переднее)	
2130	Диск колеса	
2385	Колпак диска	
2131	Молдинг левый	
2132	Молдинг правый	
2254	Сиденье	
2149	Рулевая рейка	
2133	Шаровая опора правая	
2134	Шаровая опора левая	
2135	Подставка для ног левая	

Код	Наименование деталей	Фото деталей
1	2	3
2136	Подставка для ног правая	
2205	Руль в сборе	
2376	Защита левой ручки	
2377	Защита правой ручки	
2290	Отражатель фары правой	
2291	Отражатель фары левой	
2140	Стекло фары правой	
2141	Стекло фары левой	
2216	Выхлопная труба	
2407	Вставка колеса	
2222	Втулка заднего колеса	
2395	Втулка переднего колеса	
2390	Крышка аккумулятора 12V	
2388	Винт крепления сиденья	
2375	Заглушка на руль	
2142	Крепление шаровых опор	
2236	Редуктор в сборе	

Код	Наименование деталей	Фото деталей
1	2	3
2225	Скоба	
2293	Ось D. 12x663 (задних колес)	
2269	Ось D. 10x27 (передняя правая)	
2270	Ось D. 10x270 (передняя левая)	
2271	Ось D. 8x437 (подставки для ног)	
2272	Ось D. 8x413 (подставки для ног)	
2294	Ось D. 5,9x38 (крепления шаровых опор)	
2238	Трубка металлическая рулевой колонки	
2256	Стопорная защелка 10x21 (передних колес)	
2409	Стопорная защелка 12x21 (задних колес)	
2399	Стопорная защелка с колпаком 10x22 (рулевой колонки)	
2279	Стопорная защелка 6x16 (крепление шаровых опор)	
2282	Стопорная защелка 8x22 с колпаком (подставка для ног)	
2511	Кабель предохранителя	
2412	Предохранитель большой	
2288	Трубка D. 20x16x205 (задней оси)	

Код	Наименование деталей	Фото деталей
1	2	3
2191	Аккумуляторная батарея 12Vx7,5Ah	
2193	Зарядное устройство 12V	
3383	Двигатель 6V - 9000 об./мин.	
2397	Шестеренка на двигатель (белая)	
2203	Электронная плата с реле 12V	
2411	Кабель с разъемом на двигатель и аккумулятор, сечение 1,5 мм.	
2199	Кабель основной, сечение 0,5 мм.	
3375	Кабель с разъемами	
2182	Комплект наклеек	



При утилизации электронные компоненты следует сдавать в пункт приема