

Instruction manual
Инструкция по эксплуатации

Ice maker BR6302
Льдогенератор BR6302



СОДЕРЖАНИЕ

EN.....	3
RU.....	15
KZ.....	28

ICE MAKER BR6302

Ice maker is a household device for quick making ice.

DESCRIPTION

1. Drain plug
2. Body
3. Control/indication panel
4. Water tank
5. Full basket infrared sensor
6. Lid
7. Vaporizer
8. Ventilation grid
9. Ice size and thickness selection indicator "LARGE/SMALL"
10. Water shortage indicator "ADD WATER"
11. On/off/cleaning mode button "CLEAN/ON/OFF"
12. Ice making cycle indicator "FULL"
13. Ice basket
14. Ice scoop

ATTENTION!

For additional protection it is reasonable to install a residual current device (RCD) with nominal operation current not exceeding 30 mA into the mains. To install RCD, contact a specialist.

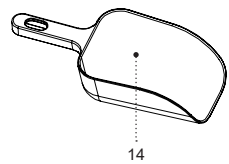
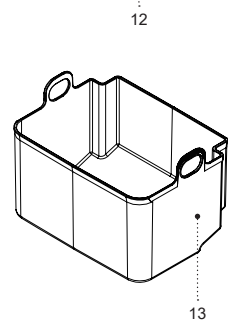
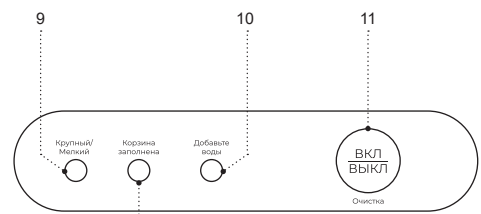
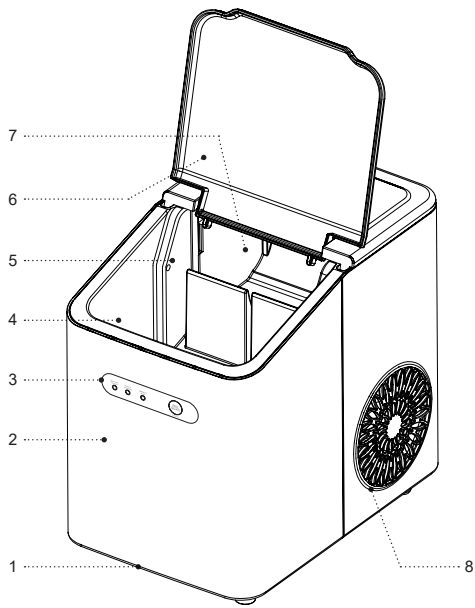

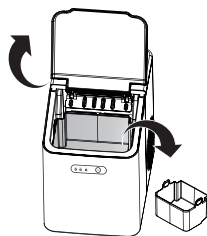

Fig. 1

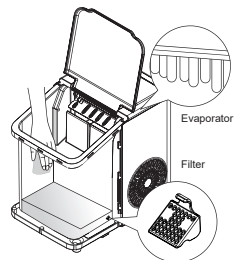

Fig. 2

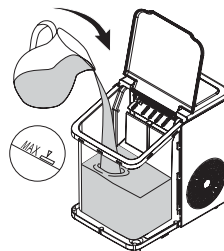

Fig. 3

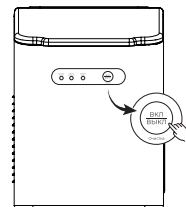

Fig. 4

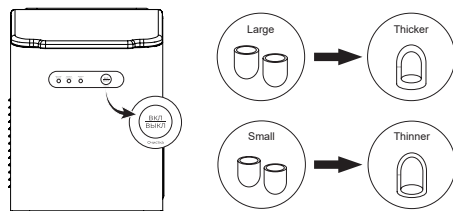

Fig. 5

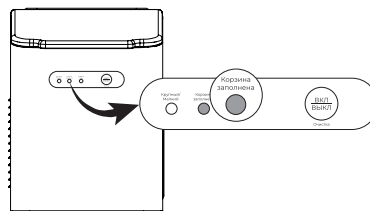

Fig. 6

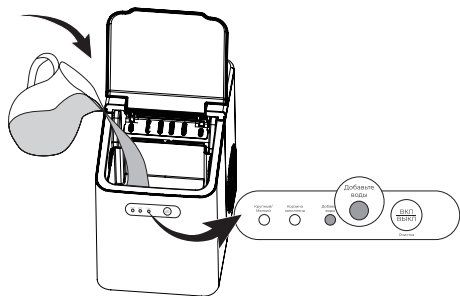

Fig. 7

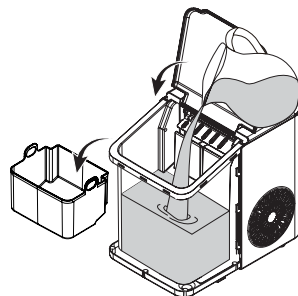

Fig. 8

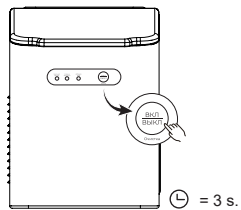

Fig. 9

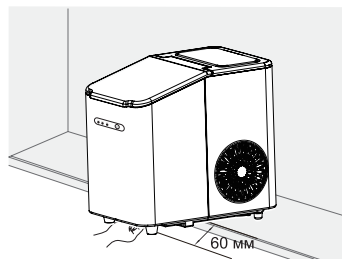

Fig. 10

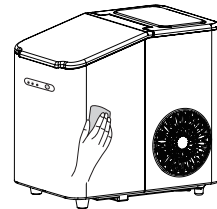

Fig. 11

SAFETY MEASURES AND OPERATION RECOMMENDATIONS

Please read the instruction manual carefully before using the ice maker and keep it for future reference.

- Use the ice maker only for its intended purpose as described in this manual.
- Mishandling the ice maker can lead to its breakage and cause harm to the user or damage to the user's property and is not covered under warranty.
- Use only the accessories included in the package.
- Do not store any foreign objects in the ice maker.
- Make sure that the operating voltage of the ice maker indicated on the label corresponds to the mains voltage.
- The power cord plug is equipped with a grounding contact; insert it into the mains socket with reliable grounding contact. In case of short circuit the grounding reduces the risk of electric shock.
- Contact an electrical technician if you are not sure that your sockets are installed properly and grounded.
- To prevent fire, do not use «adapters» designed to connect the power cord plug to the mains socket having no grounding contact.
- If you must use an electrical extension cord, use only a 3-wire electrical extension cord with the grounding contact on the power plug and the mains socket. The wire cross-section marking on the ice maker's power cord and the marking on the extension cord must match.
- In case of sparking in the mains socket and occurrence of smell of burning, unplug the unit and apply to the organization maintaining your home mains.
- If smoke appears from the body of the ice maker, unplug the unit and take measures to prevent fire spreading.
- Do not use the ice maker outdoors.
- It is not recommended to use the unit during lightning storms.
- Protect the unit from impacts, falling, vibrations and other mechanical stress.
- Do not run the ice maker without water.
- Do not fill the ice maker with water directly from the faucet; to fill the ice maker use a suitable bowl.
- Place the ice maker on a flat, stable surface with a minimum distance of 15-20 cm from the wall or furniture to the ice maker.
- Provide easy access to the power cord plug to quickly disconnect the ice maker.
- Do not install the unit at an angle of slope of more than 45 degrees.
- Do not overturn the ice maker; if the ice maker has been overturned, install it correctly and wait at least 2 hours before switching it on.
- Do not leave the ice maker plugged in unattended.
- Do not use the ice maker in proximity to the kitchen sink, in bathrooms, near swimming pools or other containers filled with water. If the unit has been

dropped into water, unplug it immediately and only then you can take the unit out of water. Apply to the service center for testing or repairing the ice maker.

- The ice maker is designed to operate in an ambient temperature range of 10°C to 38°C and the tank water temperature should be between 8°C and 25°C.
- Do not use the ice maker near heating appliances, heat sources or open flame.
- Do not use the ice maker in places where aerosols are used or sprayed and close to inflammable liquids.
- Place the ice maker on a flat, stable surface; do not place it on the edge of a table. Do not let the power cord hang from the edge of the table and make sure it does not touch hot surfaces or sharp edges of furniture.
- Do not touch the power cord and the power plug with wet hands.
- Make sure that the water level in the ice maker is not above the maximum level.
- Unplug the ice maker before cleaning or when not in use. When unplugging the ice maker hold only the power cord plug and carefully remove it from the mains socket, do not pull the power cord – this can lead to damage of the power cord or the socket or cause short circuit.
- To avoid electric shock do not immerse the ice maker into water or any other liquids.
- For safety reasons, do not leave plastic bags used for packaging unkept or within the reach of children.

ATTENTION! Do not allow children to play with polyethylene bags or packaging film. Danger of suffocation!

- The ice maker is not intended for use by children.
- Do not leave children unattended to prevent using the unit as a toy.
- Do not allow children to touch the unit and the power cord during the ice maker operation.
- Place the unit out of reach of children during the operation.
- The unit is not intended for usage by physically, sensory or mentally disabled persons (including children) or by persons lacking experience or knowledge if they are not under supervision of a person who is responsible for their safety or if they are not instructed by this person on the usage of the unit.
- Periodically check the condition of the power cord and power cord plug.
- If the power cord is damaged, it should be replaced by the manufacturer, a maintenance service or similar qualified personnel to avoid danger.
- Do not cover the ventilation grid on the unit body and keep it clean; this affects the efficiency of the ice maker operation.
- The presence of refrigerant creates a hazard for anyone other than service personnel when performing maintenance or repairs on this unit.

- Avoid damaging the cooling circuit. If a significant refrigerant leak is detected, immediately disconnect the ice maker from the electrical network by unplugging the power cord from the mains socket, open windows and doors to ventilate the room, do not smoke or use open flames, contact the service center.
- Do not repair the unit by yourself. Do not disassemble the unit by yourself, if any malfunction is detected, and after it was dropped, unplug the unit and apply to the service center.
- Transport the ice maker in its original packaging in an upright position.
- Store the unit upright and out of the reach of children and people with disabilities.
- The compressor pumps refrigerant, which is cooled by the radiator and fan to ambient temperature, and then, leaving the capillary channel, it expands and its temperature drops below zero.
- Water is pumped into the evaporator (7) using a pump; as a result of cooling, the water freezes on the surface of the evaporator (7) within 7-15 minutes forming ice. The time it takes for water to freeze depends on the ambient temperature and the temperature of the water in the ice maker tank.

THE UNIT IS INTENDED FOR HOUSEHOLD USE ONLY; USING THE UNIT FOR COMMERCIAL OR LABORATORY PURPOSES IS PROHIBITED.

BRIEF DESCRIPTION OF THE ICE MAKER'S OPERATING PRINCIPLE

- The operating principle of the ice maker is similar to the operation of a refrigerator, but with some changes.
- The main parts and components of the ice maker include: compressor, evaporator (7), condenser, water pump.
- As soon as the ice freezes, the ice tray tilts back and the remaining water from the tray is drained back into the tank (4). To separate the ice from the evaporator, hot steam is directed at it; as a result, the ice is easily separated from the evaporator and falls into the basket (13).
- After this, the ice tray automatically returns to its position under the evaporator (7) and the next ice freezing cycle begins.
- To prevent the ice basket from overflowing, the unit has an infrared sensor (5) for filling the basket (13); if you take a certain amount of ready-made ice from the basket (13), the ice maker starts a cycle of preparing a new portion of ice until the basket (13) is filled with ice again. The ice maker operates fully automatically; you do not need to control its operation.

BEFORE USING THE ICE MAKER

After transporting or storing the unit at low temperatures, it must be kept at room temperature for at least 3 hours.

- Unpack the ice maker and remove all packaging materials.
- Keep the original package.
- Read the safety measures and operating recommendations.
- Check the delivery set.
- Examine the ice maker for damages; if it is damaged, do not plug it into the mains.
- Make sure that the supply voltage specified on the label matches that of the mains. When the unit is used in the mains with 60 Hz frequency, it does not need any additional settings.
- Open the lid (6) and remove the ice basket (13) (fig. 1). Wash the ice basket (13) and the ice scoop (14) with warm water and neutral detergent, rinse and dry them.
- Wipe the ice maker body (2) and the inner surface (4) with a damp cloth, then wipe it dry, remove the filter and wash it (fig. 2).
- Make sure that the drain plug (1) is installed.

TIPS

For reasons of hygiene, it is not recommended to use ice from the first 3-4 ice making cycles.

- Do not use the ice maker at a temperature below 5°C.
- The ice maker is designed to operate in ambient temperatures between 10°C and 38°C.
- Fill the tank with water at a temperature between 8°C and 25°C.
- Place the ice maker on a flat, stable surface with a minimum distance of 15-20 cm from the wall or furniture to the ice maker.
- Provide easy access to the power cord plug to quickly disconnect the ice maker.
- Do not install the unit at an angle of slope of more than 45 degrees.
- Do not overturn the ice maker; if the ice maker has been overturned, install it correctly and wait at least 24 hours before switching it on.
- Fill the tank with water at room temperature that has been purified by household
- water filters. Do not pour hot water into the tank as this may damage the ice maker.
- Due to rapid freezing, the ice may have a «milky» color due to the air contained in the water, but this does not affect the quality of the ice.
- If you need pure ice, use boiled, pre-cooled drinking water.
- It is recommended to change the water in the tank (4) every 24 hours, otherwise sediment may form in the water and the ice will become cloudy.
- Clean the ice maker at least once a week.

USING THE ICE MAKER

- Open the ice maker lid (6) and remove the basket (3) taking it by the handles (fig. 1).
- Fill the tank (4) with water not exceeding the maximal water level "MAX" (fig. 3).
- Install the basket (13) back to its place and close the lid (6).
- Insert the power plug into the mains socket.
- Switch the ice maker on by pressing the clean/on/off button (11) "CLEAN/ON/OFF" (fig. 4), the ice maker will switch to ice freezing mode.
- By pressing the button (11) "CLEAN/ON/OFF", select the required size and thickness of ice: single press - large ice, double press - small. In the large ice making mode, the indicator (9) will glow red, in the small ice making mode, the indicator (9) will glow white (Fig. 5).
- Ice freezing cycle lasts for about 7-15 minutes, depending on the water temperature and ambient temperature.

Note: when the ice maker is switched on, the compressor is switched on, so the operation of the ice maker is accompanied by a certain noise (by analogy with a household refrigerator).

- To stop the ice maker operation, press the clean/on/off button (11) "CLEAN/ON/OFF" again.
- When the basket (13) is filled with ice, the ice maker will stop working and the indicator (12) "FULL" will light up white (fig. 6). Open the ice maker lid (6) and

remove the basket (13), taking it by the handles, unload the ice from the basket (13) with the scoop (14), install the basket (13) back to its place.

- If you are not going to use the ready ice right away, transfer it to a suitable container and place the container in the freezer compartment of your refrigerator.

Note: the full basket infrared sensor (5) and the infrared diode monitor the filling process of the basket (13), so they must always be kept clean.

- If the indicator (12) "FULL" lights up white, you can open the lid (6), take out the basket (13) and shake it slightly, if there is free space in it, put the basket (13) back to its place, close the lid (6), the ice maker will switch on and the basket (13) will be filled with ice.
- When the water tank (4) is empty, the indicator (10) "ADD WATER" will light up white (fig. 7).
- Before filling the tank (4) with water, switch the ice maker off by pressing the button (11) "CLEAN/ON/OFF", open the lid (6), remove the basket (13), taking it by the handles, pour water into the tank (4), not exceeding the maximum water level "MAX", put the basket (13) back to its place, close the lid (6) (fig. 7). Switch the ice maker on by pressing the button (11) "CLEAN/ON/OFF" (fig. 4)

Note: if you accidentally unplug the power cord from the mains socket or the mains socket loses power, it will take some time (up to 5 minutes) for the ice maker to switch on again.

- After the ice maker operation is finished, switch it off by pressing the button (11) "CLEAN/ON/OFF" and unplug it.

CLEANING AND CARE

IMPORTANT!

- Clean the ice maker at least once a week.
- After cleaning, make sure the inner surfaces of the ice maker are dry, otherwise mold may form.

SWITCHING ON "CLEAN" MODE

- Open the ice maker lid (6) and remove the basket (13) taking it by the handles, fill the tank (4) with water not exceeding the maximum water level "MAX", install the basket (13) back to its place and close the lid (6) (fig. 8).
- Insert the power plug into the mains socket, press and hold the clean/on/off button (11) "CLEAN/ON/OFF" for 3 seconds (fig. 9), the ice maker will switch on to the cleaning mode.
- Unplug the device after the cleaning mode operation is over.
- Place the ice maker on the edge of the sink, remove the drain plug (1) (fig. 10). After the water is drained, install the plug (1) back to its place.
- Open the ice maker lid (6) and remove the basket (13), wipe the inner surface of the water tank (4) and the vaporizer with a dry cloth (fig. 2).

- Before using the ice maker make sure that inner parts are fully dry.

MANUAL CLEANING

- Before cleaning the ice maker switch it off by pressing the button (11) "CLEAN/ON/OFF" and unplug it.
- Wait until the ice maker heats up to room temperature.
- Do not immerse the ice maker, the power cord or the power plug into water or any other liquids.
- If there is some water left in the tank, pour it out. Place the ice maker on the edge of the sink, remove the drain plug (1) (fig. 10), after draining the water, install the plug (1) back to its place.
- Open the ice maker lid (6) and remove the basket (13) taking it by the handles.
- Wipe the inner surface of the ice maker with a soft cloth soaked in 1:1 vinegar solution (fig. 2). After that wash the inner surface with clean water and drain all water.

Attention! To avoid damages, do not clean the evaporator (5).

- Install the drain plug (1) back to its place.
- Wash the ice basket (13) and the ice scoop (14) with warm water and neutral detergent, rinse and dry them.
- If the infrared diode and the full basket infrared sensor (5) are dirty, wipe them with a dry cloth.

- Keep the ventilation grid (8) clean. You can use a vacuum cleaner with an appropriate attachment for cleaning it.
- Clean the ice maker body (2) with a soft damp cloth and then wipe it dry. If necessary, use neutral detergent (fig. 11).
- Provide that no liquid gets inside the ice maker body (2).
- Do not use metal brushes, abrasives and solvents.

STORAGE

- Before taking the ice maker away for long storage, unplug it and allow the unit to warm up to room temperature.
- Clean the ice maker.
- Before storing the ice maker, make sure the inner surfaces are completely dry.
- Store the ice maker upright in a cool, dry place out of the reach of children and disabled people.

TROUBLES AND TROUBLESHOOTING

Malfunction	Possible reason	Solution
The ice maker is not switched on.	No electricity at the mains socket. The power cord is not fully inserted into the mains socket.	Connect a known good device to the same socket. Insert the power plug into the mains socket until bumping.

The «ADD WATER» indicator is glowing.	Not enough water.	Add water without exceeding the maximum level mark, the ice maker will automatically resume operation. Or restart the ice maker.
The «FULL» indicator is glowing.	The ice basket is full.	Remove ice from the ice basket.
Ice cubes stick together.	The ice production cycle is too long. The water temperature in the water tank is too low.	Change the water in the water tank. Fill the tank with water which temperature should be between 8°C and 25°C.
The ice maker is working normally, but no ice is being produced.	The air or water temperature in the water tank is too high. Ice maker malfunction. Refrigerant leak.	The ice maker is intended to operate at ambient temperatures of 10°C-38°C, the water temperature should be 8°C-25°C. Contact the service center.

DELIVERY SET

1. Ice maker – 1 pc.
2. Instruction manual – 1 pc.

TECHNICAL SPECIFICATIONS

- Power supply: 220-240 V ~ 50-60 Hz
- Rated input power: 110 W
- Climate class: ST/SN/N/T
- Refrigerant/refrigerant quantity: R600a/15g
- Size (L x W x H): 290*194*275 mm
- Net weight: 6.8 kg

RECYCLING



To prevent possible damage to the environment or harm to the health of people by uncontrolled waste disposal, after expiration of the service life of the unit or the batteries (if included), do not discard them with usual household waste,

take the unit and the batteries to specialized stations for further recycling.

The waste generated during the disposal of products is subject to mandatory collection and consequent disposal in the prescribed manner.

For further information about recycling of this product apply to a local municipal administration, a household waste disposal service or to the shop where you purchased this product.

The manufacturer reserves the right to change the design, structure and specifications not affecting general operation principles of the unit, without prior notice.

The unit operating life is 3 years

The manufacturing date is specified in the serial number.

In case of any malfunctions, it is necessary to apply promptly to the authorized service center.

ЛЬДОГЕНЕРАТОР BR6302

Льдогенератор — это бытовое устройство для быстрого приготовления льда.

ОПИСАНИЕ

1. Сливная пробка
2. Корпус
3. Панель управления/индикации
4. Резервуар для воды
5. Инфракрасный датчик заполнения корзины
6. Крышка
7. Испаритель
8. Вентиляционная решётка
9. Индикатор выбора размеров и толщины льда «КРУПНЫЙ/МЕЛКИЙ»
10. Индикатор необходимости добавления воды «ДОБАВЬТЕ ВОДУ»
11. Кнопка очистки/включения/выключения режима очистки «ОЧИСТКА/ВКЛ/ВЫКЛ»
12. Индикатор окончания приготовления льда «КОРЗИНА ЗАПОЛНЕНА»
13. Корзина для льда
14. Совок для льда

ВНИМАНИЕ!

Для дополнительной защиты в цепи питания целесообразно установить устройство защитного отключения (УЗО) с номинальным током срабатывания, не превышающим 30 мА, для установки УЗО обратитесь к специалисту.

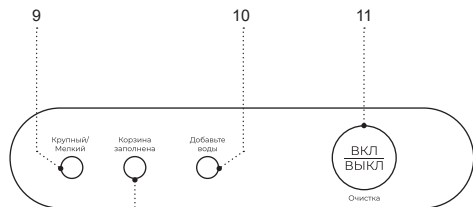
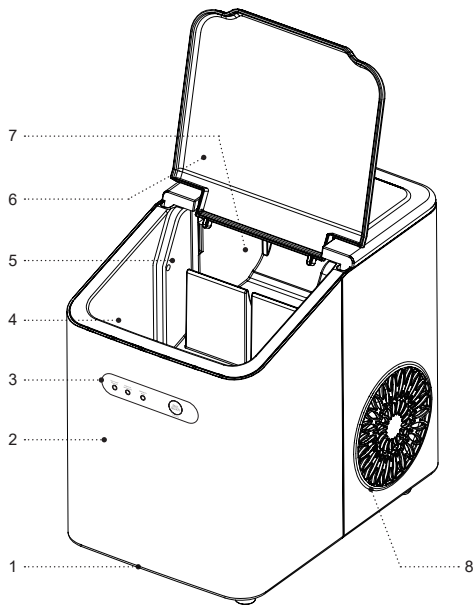

12

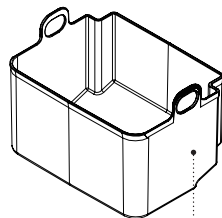

13

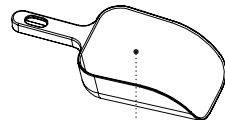

14



Рис. 1



Рис. 2

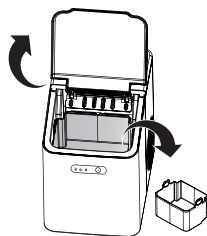

Рис. 3

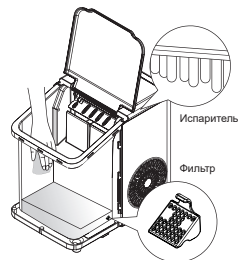

Рис. 4

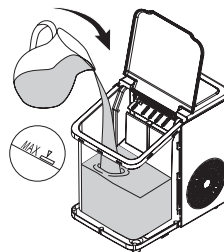

Рис. 5

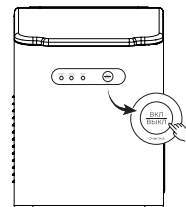

Рис. 6

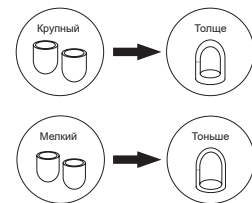
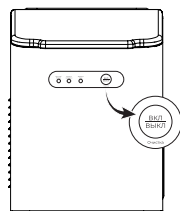

Рис. 7

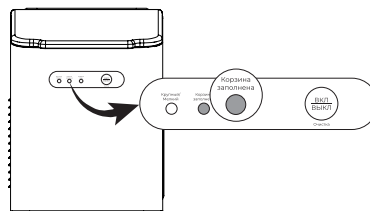

Рис. 8

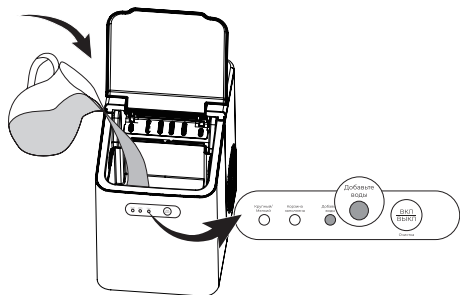

Рис. 9

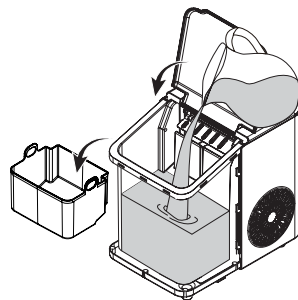

Рис. 10

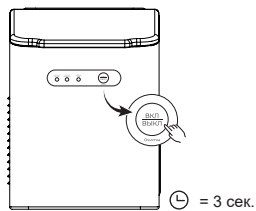

Рис. 11

МЕРЫ БЕЗОПАСНОСТИ И РЕКОМЕНДАЦИИ ПО ЭКСПЛУАТАЦИИ

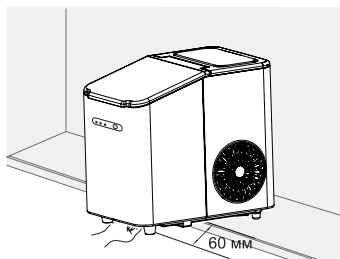
Перед использованием льдогенератора внимательно ознакомьтесь с руководством по эксплуатации, и сохраните его для использования в будущем.

- Используйте льдогенератор только по его прямому назначению, как изложено в данной инструкции.
- Неправильное обращение с льдогенератором может привести к его поломке, причинению вреда пользователю или его имуществу и не является гарантийным случаем.
- Используйте только аксессуары, входящие в комплект поставки.
- Запрещается хранить в льдогенераторе любые посторонние предметы.
- Убедитесь, что рабочее напряжение льдогенератора, указанное на этикетке, соответствует напряжению электросети.
- Вилка шнура питания имеет контакт заземления, вставляйте её в электрическую розетку, имеющую надёжный контакт заземления. При коротком замыкании, заземление снижает риск поражения электрическим током.
- Обратитесь к специалисту-электрику, если вы не уверены в том, что ваши розетки правильно установлены и заземлены.
- Во избежание возникновения пожара запрещается использовать «переходники», предназначенные для подключения сетевой вилки к электрической розетке, не имеющей контакта заземления.
- При необходимости использования электрического удлинителя, используйте только 3-проводной электрический удлинитель с контактом заземления на сетевой вилке и в электрической розетке. Маркировка сечения проводов шнура питания льдогенератора и маркировка на сетевом шнуре удлинителя должны совпадать.
- При искрении в электрической розетке и присутствии запаха гари, выньте вилку шнура питания из розетки и обратитесь в организацию, обслуживающую вашу домашнюю электрическую сеть.
- При появлении дыма из корпуса льдогенератора выньте вилку шнура питания из электрической розетки и примите меры к нераспространению огня.
- Запрещается использовать льдогенератор вне помещений.
- Не рекомендуется использовать устройство во время грозы.
- Оберегайте устройство от ударов, падений, вибраций и иных механических воздействий.
- Не включайте льдогенератор без воды.
- Запрещается наполнять льдогенератор непосредственно из водопроводного крана, для наполнения льдогенератора используйте подходящую посуду.

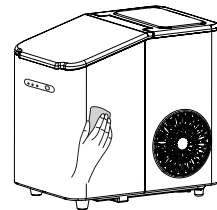
- Установите льдогенератор на ровной и устойчивой поверхности, так, чтобы от стены или мебели до льдогенератора оставалось расстояние не менее 15-20 см.
- Обеспечьте беспрепятственный доступ к вилке шнура питания, для быстрого отключения льдогенератора.
- Запрещается устанавливать устройство под углом наклона более чем 45 градусов.
- Не переворачивайте льдогенератор, если льдогенератор был перевернут, установите его правильно и подождите не менее 2 часов, прежде чем его включить.
- Не оставляйте льдогенератор, включённый в сеть, без присмотра.
- Не используйте льдогенератор вблизи от кухонной раковины, в ванных комнатах, около бассейнов или других ёмкостей, наполненных водой. Если устройство упало в воду, немедленно выньте вилку шнура питания из электрической розетки и только после этого достаньте устройство из воды. Обратитесь в сервисный центр для осмотра или ремонта льдогенератора.
- Льдогенератор предназначен для работы при температуре окружающей среды от 10°C до 38°C, температура воды в резервуаре должна быть от 8°C до 25°C.
- Не используйте льдогенератор в непосредственной близости от нагревательных приборов, источников тепла или открытого пламени.
- Запрещается использовать льдогенератор в местах, где используются или распыляются аэрозоли, а также вблизи от легковоспламеняющихся жидкостей.
- Устанавливайте льдогенератор на ровную и устойчивую поверхность, не ставьте его на край стола. Не допускайте, чтобы шнур питания свешивался со стола, а также следите, чтобы он не касался горячих поверхностей и острых кромок мебели.
- Запрещается прикасаться к шнуру питания и вилке шнура питания мокрыми руками.
- Следите, чтобы уровень воды в льдогенераторе был не выше максимальной отметки.
- Отключайте льдогенератор от электрической сети перед чистой или в том случае, если вы им не пользуетесь. При отключении льдогенератора от электрической сети держитесь только за вилку шнура питания и аккуратно выньте её из электрической розетки, не тяните за шнур питания — это может привести к повреждению шнура питания, электрической розетки или вызвать короткое замыкание.
- Во избежание удара электрическим током не погружайте льдогенератор в воду или любые другие жидкости.
- Из соображений безопасности не оставляйте полиэтиленовые пакеты, используемые в качестве упаковки, без присмотра и в местах доступных для детей.

ВНИМАНИЕ! Не разрешайте детям играть с полиэтиленовыми пакетами или упаковочной плёнкой.
Опасность удушья!

- Льдогенератор не предназначен для использования детьми.
 - Осуществляйте надзор за детьми, чтобы не допустить использования прибора в качестве игрушки.
 - Не разрешайте детям прикасаться к устройству и к шнуру питания во время работы льдогенератора.
 - Во время работы и остывания размещайте устройство в местах, недоступных для детей.
 - Данное устройство не предназначено для использования лицами (включая детей) с пониженными физическими, сенсорными, психическими или умственными способностями, или при отсутствии у них опыта или знаний, если они не находятся под контролем или не проинструктированы об использовании прибора лицом, ответственным за их безопасность.
 - Периодически проверяйте состояние шнура питания и вилки шнура питания.
 - При повреждении шнура питания его замену во избежание опасности должны производить изготовитель, сервисная служба или подобный квалифицированный персонал.
 - Не закрывайте вентиляционную решётку на корпусе устройства и следите за её чистотой, от этого зависит эффективность работы льдогенератора.
- Наличие хладагента создает опасность при проведении технического обслуживания или ремонта данного устройства для всех лиц, кроме специалистов сервисной службы.
 - Не допускайте повреждения контура охлаждения. В случае обнаружения значительной утечки хладагента немедленно отключите льдогенератор от электрической сети, вынув вилку шнура питания из электрической розетки, откройте окна и двери для проветривания помещения, при этом запрещается курить, пользоваться открытым пламенем, обратитесь в сервисный центр.
 - Запрещается самостоятельно ремонтировать прибор. Не разбирайте прибор самостоятельно, при возникновении любых неисправностей, а также после падения устройства выключите прибор из электрической розетки и обратитесь в сервисный центр.
 - Перевозите льдогенератор в заводской упаковке в вертикальном положении.
 - Храните устройство вертикально в местах, недоступных для детей и людей с ограниченными возможностями.

УСТРОЙСТВО ПРЕДНАЗНАЧЕНО ТОЛЬКО ДЛЯ БЫТОВОГО ИСПОЛЬЗОВАНИЯ, ЗАПРЕЩАЕТСЯ ИСПОЛЬЗОВАТЬ УСТРОЙСТВО В КОММЕРЧЕСКИХ ИЛИ ЛАБОРАТОРНЫХ ЦЕЛЯХ.

КРАТКОЕ ОПИСАНИЕ ПРИНЦИПА РАБОТЫ ЛЬДОГЕНЕРАТОРА

- Принцип работы льдогенератора, напоминает работу холодильника, но с некоторыми изменениями.
- К основным деталям и узлам льдогенератора относятся: компрессор, испаритель (7), конденсор, помпа для воды.
- Компрессор прокачивает хладагент, который охлаждается радиатором и вентилятором до температуры окружающей среды, а затем, выходя из капиллярного канала, расширяется и его температура опускается ниже нуля.
- В испаритель (7) с помощью помпы закачивается вода, в результате охлаждения вода в течение 7-15 минут намерзает на поверхности испарителя (7), образуя лед. Время замерзания воды зависит от температуры окружающей среды и температуры воды, залитой в резервуар льдогенератора.
- Как только лед замёрзнет, лоток для льда отклоняется назад, а оставшаяся вода из лотка сливается обратно в резервуар (4). Для отделения льда от испарителя на него направляется горячий пар, в результате этого лёд легко отделяется от испарителя и попадает в корзину (13).
- После этого лоток для льда автоматически возвращается в положение под испарителем (7) и начинается следующий цикл замораживания льда.

- Для предотвращения переполнения корзины для льда, в устройстве есть инфракрасный датчик (5) заполнения корзины (13), если вы взяли некоторое количество готового льда из корзины (13), льдогенератор запускает цикл приготовления новой порции льда, до тех пор, пока корзина (13) не будет снова наполнена льдом. Льдогенератор работает полностью в автоматическом режиме, вам не нужно контролировать его работу.

ПОДГОТОВКА ЛЬДОГЕНЕРАТОРА К РАБОТЕ

После транспортировки или хранения устройства при пониженной температуре необходимо выдержать его при комнатной температуре не менее 3 часов.

- Распакуйте льдогенератор и удалите все упаковочные материалы.
- Сохраните заводскую упаковку.
- Ознакомьтесь с мерами безопасности и рекомендациями по эксплуатации.
- Проверьте комплектацию.
- Осмотрите льдогенератор на наличие повреждений при наличии повреждений не включайте его в электрическую сеть.
- Убедитесь, что параметры напряжения питания, указанные на этикетке, соответствуют параметрам электрической сети. При использовании устройства в электрической сети частотой 60 Гц, никаких дополнительных действий не требуется.

- Откройте крышку (6) и выньте корзину для льда (13) (рис. 1). Промойте корзину для льда (13) и совок для льда (14) тёплой водой с нейтральным моющим средством, ополосните и просушите.
- Корпус льдогенератора (2) и внутреннюю поверхность (4) протрите влажной тканью, после этого протрите насухо, выньте фильтр и промойте его (рис. 2).
- Убедитесь в том, что сливная пробка (1) установлена на место.

ПОЛЕЗНЫЕ СОВЕТЫ

По соображениям гигиены не рекомендуется использовать лёд первых 3-4 циклов приготовления.

- Запрещается использовать льдогенератор при температуре ниже 5 °С.
- Льдогенератор предназначен для работы при температуре окружающей среды от 10°С до 38°С.
- Заливайте в резервуар воду, температура которой должна быть от 8°С до 25°С.
- Установите льдогенератор на ровной и устойчивой поверхности так, чтобы от стены или мебели до льдогенератора оставалось расстояние не менее 15-20 см.
- Обеспечьте беспрепятственный доступ к вилке шнура питания, для быстрого отключения льдогенератора.
- Запрещается устанавливать устройство под углом наклона более чем 45 градусов.
- Не переворачивайте льдогенератор, если льдоге-

нератор был перевернут, установите его правильно и подождите не менее 24 часов, прежде чем его включить.

- Заливайте в резервуар воду комнатной температуры, прошедшую очистку бытовыми фильтрами воды.
- Запрещается наливать в резервуар горячую воду, это может привести к поломке льдогенератора.
- Вследствие быстрой заморозки лёд может иметь «молочный» цвет, из-за содержащегося в воде воздуха, но это никак не влияет на качество льда.
- Если вам нужно получить чистый лёд, в этом случае используйте кипячёную, предварительно охлаждённую питьевую воду.
- Рекомендуется менять в резервуаре (4) воду через каждые 24 часа, в противном случае в воде может образовываться осадок и лёд будет мутным.
- Производите чистку льдогенератора не реже одного раза в неделю.

ИСПОЛЬЗОВАНИЕ ЛЬДОГЕНЕРАТОРА

- Откройте крышку (6) льдогенератора и выньте корзину (13), взявшись за ручки (рис. 1).
- Налейте воду в резервуар (4), не превышая максимальный уровень воды «МАХ»(рис.3).
- Установите корзину (13) на место, закройте крышку (6).
- Вставьте вилку шнура питания в электрическую розетку.
- Включите льдогенератор, нажав кнопку очистка/включение/выключение (11) «ОЧИСТКА/ВКЛ/ВЫКЛ»

(рис. 4), льдогенератор включится в режим замораживания льда.

- Нажатием кнопки (11) «ОЧИСТКА/ВКЛ/ВЫКЛ», выберите необходимый размер и толщину льда: однократное нажатие — крупный лёд, двойное — мелкий. В режиме приготовления крупного льда, индикатор (9) будет светиться красным цветом, в режиме приготовления мелкого льда, индикатор (9) будет светиться белым цветом (рис. 5).
- Цикл заморозки льда длится примерно 7-15 минут, в зависимости от температуры воды и окружающей среды.

Примечание: при включении льдогенератора, включается компрессор, поэтому работа льдогенератора сопровождается определённым шумом (по аналогии с бытовым холодильником).

- Для остановки работы льдогенератора, повторно нажмите кнопку очистка/включение/выключение (11) «ОЧИСТКА/ВКЛ/ВЫКЛ».
- Когда корзина (13) наполнится льдом, льдогенератор прекратит работу, индикатор (12) «КОРЗИНА ЗАПОЛНЕНА» загорится белым цветом (рис.6). Откройте крышку (6) льдогенератора и выньте корзину (13), взявшись за ручки, используя совок (14) выгрузите лёд из корзины (13), установите корзину (13) на место.
- Если вы не сразу будете использовать приготовленный лёд, переложите его в подходящий контейнер и поставьте контейнер в морозильное отделение вашего холодильника.

Примечание: инфракрасный датчик заполнения корзины (5) и инфракрасный диод следят за процессом наполнения корзины (13), поэтому они должны всегда содержаться в чистоте.

- Если загорелся белым цветом индикатор (12) «КОРЗИНА ЗАПОЛНЕНА», можно открыть крышку (6), вынуть корзину (13) и слегка потрясти её, если в ней образовалось свободное место, установите корзину (13) на место, закройте крышку (6), льдогенератор включится и корзина (13) будет наполняться льдом.
- Когда в резервуаре (4) закончится вода, индикатор (10) «ДОБАВЬТЕ ВОДУ» загорится белым цветом» (рис. 7).
- Перед тем, как налить воду в резервуар (4), выключите льдогенератор, нажав кнопку (11) «ОЧИСТКА/ВКЛ/ВЫКЛ», откройте крышку (6), вытащите корзину (13), взявшись за ручки, налейте воду в резервуар (4), не превышая максимальный уровень воды «МАХ», установите корзину (13) на место, закройте крышку (6) (рис. 7). Включите льдогенератор, нажав кнопку (11) «ОЧИСТКА/ВКЛ/ВЫКЛ» (рис. 4).

Примечание: если вы случайно вынули вилку шнура питания из электрической розетки или в электрической розетке пропало напряжение, в этом случае для повторного включения льдогенератора потребуется некоторое время (до 5 минут).

- По окончании работы льдогенератора, выключите его, нажав кнопку (11) «ОЧИСТКА/ВКЛ/ВЫКЛ» (рис. 4).

ЧИСТКА И УХОД

ВАЖНО!

- Производите чистку льдогенератора не менее одного раза в неделю.
- После чистки, убедитесь, что внутренние поверхности льдогенератора сухие, в противном случае возможно образование плесени.

ВКЛЮЧЕНИЕ РЕЖИМА «ОЧИСТКА»

- Откройте крышку (6) льдогенератора и выньте корзину (13), взявшись за ручки, налейте воду в резервуар (4), не превышая максимальный уровень воды «МАХ», установите корзину (13) на место, закройте крышку (6) (рис. 8).
- Вставьте вилку шнура питания в электрическую розетку, нажмите и удерживайте в течение 3 секунд кнопку очистка/включение/выключение (11) «ОЧИСТКА/ВКЛ/ВЫКЛ» (рис. 9), льдогенератор включиться в режим очистки.
- После завершения режима очистки, выньте вилку шнура питания из электрической розетки.
- Расположите льдогенератор на краю раковины, выньте пробку слива воды (1) (рис. 10), после слива воды установите пробку (1) на место.
- Откройте крышку (6) льдогенератора и выньте корзину (13), протрите сухой тканью внутреннюю поверхность резервуара для воды (4) и испарителя (рис. 2).

- Перед использованием льдогенератора, убедитесь, что внутренние детали полностью сухие.

РУЧНАЯ ЧИСТКА

- Перед чисткой льдогенератора, выключите его, нажав кнопку (11) «ОЧИСТКА/ВКЛ/ВЫКЛ», выньте вилку шнура питания из электрической розетки.
- Подождите некоторое время, чтобы льдогенератор нагрелся до комнатной температуры.
- Не погружайте льдогенератор, шнур питания и вилку шнура питания в воду или любые другие жидкости.
- Если в резервуаре осталась вода вылейте ее. Расположите льдогенератор на краю раковины, выньте пробку слива воды (1) (рис. 10), после слива воды установите пробку (1) на место.
- Откройте крышку (6) льдогенератора и выньте корзину (13), взявшись за ручки.
- Протрите внутреннюю поверхность льдогенератора мягкой тканью, смоченной в растворе столового уксуса в соотношении 1 к 1 (рис. 2). После этого промойте внутреннюю поверхность чистой водой и слейте всю воду.

Внимание! Во избежание повреждений не очищайте испаритель (7) абразивными чистящими веществами или химическими реагентами.

- Установите сливную пробку (1) на место.
- Корзину для льда (13) и совок для льда (14),

промойте тёплой водой с нейтральным моющим средством, ополосните и просушите.

- Если на инфракрасном диоде и инфракрасном датчике заполнения корзины (5) имеются загрязнения, то протрите их сухой тканью.
- Следите за чистой вентиляционной решётки (8), для её очистки можно использовать пылесос с соответствующей насадкой.
- Корпус льдогенератора (2) протрите влажной тканью, после этого вытрите насухо. При необходимости используйте нейтральное моющее средство (рис. 11).
- Не допускайте попадание жидкости внутрь корпуса (2) льдогенератора.
- Запрещается использовать металлические щетки, абразивные чистящие средства и растворители.

ХРАНИЕНИЕ

- Прежде чем убрать льдогенератор на длительное хранение, отключите его от электросети, дайте устройству нагреться до комнатной температуры.
- Проведите чистку льдогенератора.
- Перед хранением льдогенератора, убедитесь, что внутреннее покрытие совершенно сухие.
- Храните льдогенератор вертикально в сухом прохладном месте, недоступном для детей и людей с ограниченными возможностями.

НЕИСПРАВНОСТИ И СПОСОБЫ ИХ УСТРАНЕНИЯ

Неисправность	Возможные причины	Способы устранения
Льдогенератор не включается.	Отсутствие электричества в электрической розетке. Вилка шнура питания не вставлена до конца в электрическую розетку.	Вставьте в электрическую розетку заведомо исправный электрический прибор. Вставьте вилку шнура питания до конца в электрическую розетку.
Горит индикатор «ДОБАВЬТЕ ВОДУ».	Недостаточно воды.	Добавьте воду, не превышая отметку максимального уровня, льдогенератор автоматически возобновит работу. Или перезапустите работу льдогенератора.
Горит индикатор «КОРЗИНА ЗАПОЛНЕНА».	Корзина для льда заполнена.	Удалите лед из корзины для льда.

Кубики льда слипаются.	Слишком долгий цикл производства льда. Слишком низкая температура воды в резервуаре для воды.	Смените воду в резервуаре для воды. Заливайте в резервуар воду, температура которой должна быть от 8°C до 25°C.
Льдогенератор работает нормально, но лёд не производится.	Слишком высокая температура воздуха или воды в резервуаре для воды. Неисправность льдогенератора. Утечка хладагента.	Льдогенератор предназначен для работы при температуре окружающей среды от 10°C до 38°C, температура воды должна быть от 8°C до 25°C. Обратитесь в сервисный центр

КОМПЛЕКТ ПОСТАВКИ

1. Льдогенератор – 1 шт.
2. Инструкция – 1 шт.

ТЕХНИЧЕСКИЕ ХАРАКТЕРИСТИКИ

- Электропитание: 220-240 В ~ 50-60 Гц
- Номинальная потребляемая мощность: 110 Вт
- Климатический класс: ST/SN/N/T
- Хладагент/количество хладагента: R600a/15г
- Размер (Д x Ш x В): 290*194*275 мм
- Вес нетто: 6,8 кг

УТИЛИЗАЦИЯ



Чтобы предотвратить возможный вред окружающей среде или здоровью людей от неконтролируемой утилизации отходов, после окончания срока службы устройства или элементов питания (если входят в комплект) не выбрасывайте их вместе с обычными бытовыми отходами, передайте прибор и элементы питания в специализированные пункты для дальнейшей утилизации.

Отходы, образующиеся при утилизации изделий, подлежат обязательному сбору с последующей утилизацией в установленном порядке.

Для получения дополнительной информации об утилизации данного продукта обратитесь в местный муниципалитет, службу утилизации бытовых отходов или в магазин, где Вы приобрели данный продукт.

Производитель сохраняет за собой право изменять дизайн, конструкцию и технические характеристики, не влияющие на общие принципы работы устройства, без предварительного уведомления.

Срок службы устройства – 3 года

Дата производства указана в серийном номере.

В случае обнаружения каких-либо неисправностей необходимо обратиться в авторизованный сервисный центр.

МҰЗ ГЕНЕРАТОРЫ BR6302

Мұз генераторы — мұзды тез дайындауға арналған тұрмыстық құрал.

СИПАТТАМАСЫ

1. Су төгетін тығын
2. Корпусы
3. Басқару/индикациялау панелі
4. Суға арналған резервуар
5. Инфрақызыл себетті толтыру сенсоры
6. Қақпақ
7. Буландырғыш
8. Желдеткіш тор
9. Мұз өлшемін таңдау көрсеткіші «ҮЛКЕН/КІШІ»
10. Суды қосу қажеттілігінің индикаторы «СУ ҚО-СЫҢЫЗ»
11. Тазалау режимін қосу/өшіру/қосу түймесі «ТАЗА-ЛАУ/ҚОСУ/ӨШІРУ»
12. Мұз дайындауды аяқтау индикаторы «АРБА ТОЛЫ»
13. Мұзға арналған себет
14. Мұзға арналған қалақ

НАЗАР АУДАРЫҢЫЗ!

Қосымша қорғаныс үшін қоректендіру тізбегінде номиналдық іске қосылу тогы 30 мА аспайтын қорғаныс сөндіру құралын (ҚСҚ) орнатқан дұрыс, ҚСҚ-ны орнату үшін маманға жүгініңіз.

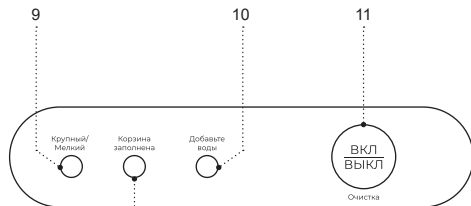
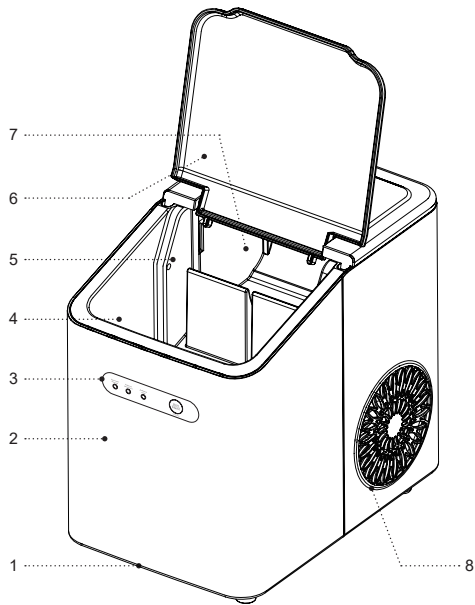

12

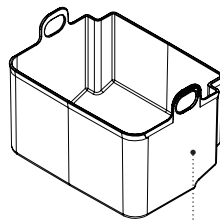

13

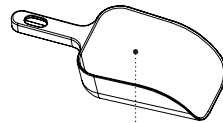

14

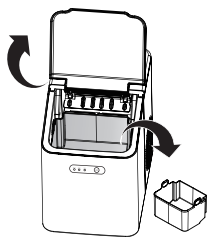

1-сурет

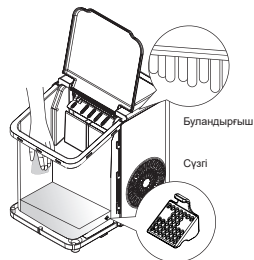

2-сурет

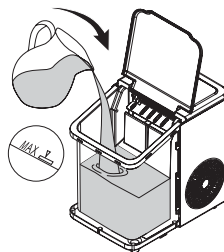

3-сурет

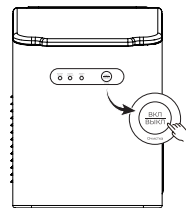

4-сурет

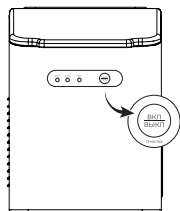

5-сурет

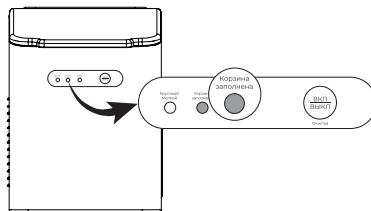
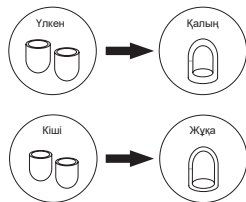

6-сурет

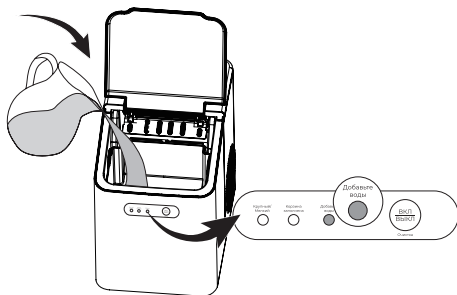

7-цикл

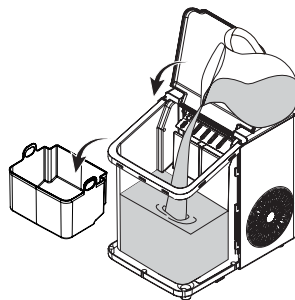

8-цикл

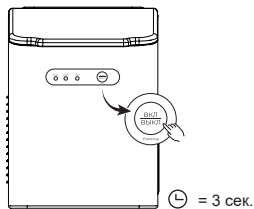

9-цикл

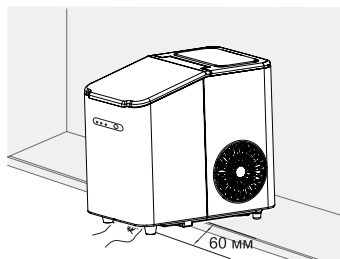

10-цикл

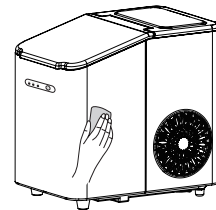

11-цикл

ҚАУІПСІЗДІК ШАРАЛАРЫ ЖӘНЕ ПАЙДАЛАНУҒА БЕРУ БОЙЫНША КЕҢЕСТЕР

Мұз генераторын пайдалану алдында пайдалануға беру жөніндегі басшылық құжатпен мұқият танысыңыз, оқығаннан кейін оны болашақта пайдалану үшін сақтап қойыңыз.

- Мұз генераторын осы басшылық құжатта көрсетілгендей тікелей мақсатына сай ғана пайдаланыңыз.
- Мұз генераторын дұрыс қолданбау оның бұзылуына, пайдаланушыға немесе оның мүлкіне зиян келтіруге әкеп соғуы мүмкін және кепілдік жағдайы болып табылмайды.
- Жеткізу жинағына кіретін аксессуарларды ғана пайдалану керек.
- Мұз генераторында кез-келген бөтен заттарды сақтауға тыйым салынады.
- Заттаңбада көрсетілген мұз генераторының жұмыс кернеуі электр желісінің кернеуіне сәйкес екеніне көз жеткізіңіз.
- Қуаттандыру бауының айырында тұйықтандыру байланысы бар, оны тұйықтандырудың сенімді байланысы бар электрлік розеткаға салыңыз. Қысқа матасу кезінде тұйықтандыру электрлік ток соғу қаупін төмендетеді.
- Егер розетканың дұрыс орнатылғанына және жерге қосуына сенімді болмасаңыз, электр маманына хабарласыңыз.
- Өрттің пайда болуын болдырмау үшін қуат сымның ашасын жерге тұйықталмайтын электр розеткасына қосуға арналған «жалғастырғышты» пайдалануға тыйым салынады.
- Электрлік ұзартқышты пайдалану керек болса, желілік айырда және электрлік розеткада тұйықтандырылған байланысы бар 3 сымды электрлік ұзартқышты ғана пайдалану керек. Мұз генераторының қуаттау бауының сымдары мен ұзартқыштың желілік бауының маркалауы бір-біріне сәйкес келуі керек.
- Күйік иісі және от ұшқыны пайда болған кезде, розеткадан желі бауының айырын шығарыңыз және үйдің электр желісіне қызмет көрсететін ұйымға хабарласыңыз.
- Мұз генераторының корпусынан түтін шыққан кезде қуаттандыру бауының айырын электрлік розеткадан шығарыңыз және от таралмауға қатысты шараларды қолданыңыз.
- Мұз генераторын үй-жайдан тыс жерде пайдалануға тыйым салынады.
- Найзағай кезінде құралды пайдалануға кеңес беріледі.
- Құрылды соққыдан, құлаудан, дірілден және басқа да механикалық әсерлерден сақтаңыз.
- Ішінде суы жоқ мұз генераторын қосуға болмайды.
- Мұз генераторына тікелей су ағатын краннан су толтыруға тыйым салынады, мұз генераторына су құю үшін тиісті ыдысты қолданыңыз.

- Мұз генераторын қабырғадан немесе жиһаздан бастап мұз генераторына дейін кемінде 15-20 см қашықтық болатындай етіп тегіс және тұрақты бетке орнату керек.
- Мұз генераторын жылдам өшіру үшін қуаттау бауының айырына кедергісіз қолжетімділікті қамтамасыз ету керек.
- Құралды 45 градустан асатын еңістің бұрышының астына орнатуға тыйым салынады.
- Мұз генераторын аударуға болмайды, егер мұз генераторы аударылған болса, онда оны дұрыс орнатып, қайта қосардың алдында кемінде 2 сағат күтіңіз.
- Желіге қосылған мұз генераторын қараусыз қалдырмаңыз.
- Мұз генераторын ас үй раковинасына жақын жерде, жуынатын бөлмеде, бассейндер немесе басқа да су толтырылған сыйымдылықтарға жақын жерде пайдаланбаңыз. Егер құрал суға құлап кетсе, дереу қуат сымының ашасын электр розеткасынан сурыңыз, содан кейін ғана құралды судан алып шығыңыз. Мұз генераторын тексеру немесе жөндеу үшін рұқсаты бар сервис орталығына жүгініңіз.
- Мұз генераторы қоршаған ортаның 10°C бастап 38°C дейінгі температурасы кезінде жұмыс істеуге арналған, сыйымдылықтағы судың температурасы 8°C бастап 25°C дейін болуы керек.
- Мұз генераторын жылу көздерінің, жылыту аспаптарының немесе ашық оттың тікелей жанында пайдаланбаңыз.
- Мұз генераторын аэрозольдар пайдаланылатын немесе тозаңдататын жерлерде, сондай-ақ тез тұтанатын сұйықтықтарға жақын жерлерде пайдалануға тыйым салынады.
- Мұз генераторын тегіс және тұрақты бетке орнатыңыз, оны үстелдің шетіне қоймаңыз. Қуаттау бауының үстелден салбырап тұруына жол бермеңіз, сонымен бірге оның ыстық беттермен және жиһаздың үшкір жиектерімен жанаспауын қадағалаңыз.
- Қуаттандыру бауы мен ақуаттандыру бауының айырына дымқыл қолмен тиісуге тыйым салынады.
- Мұз генераторындағы су деңгейінің максималдық белгіден асып кетпеуін қадағалаңыз.
- Мұз генераторын тазалау алдында немесе пайдаланбайтын жағдайда, оны электр желісінен ажыратыңыз. Мұз генераторын электрлік желіден ажыратқан кезде тек қуаттау бауының айырынан ұстаңыз және оны электр розеткасынан абайлап шығарыңыз, қуаттау бауынан тартпаңыз – бұл қуаттау бауының, электрлік розетканың зақымдануына әкелуі немесе қысқа тұйықталуын тудыруы мүмкін.
- Электр тоғы соғу қаупіне жол бермеу үшін мұз генераторын суға немесе кез-келген басқа да сұйықтыққа салуға болмайды.

- Қауіпсіздік шаралары үшін қаптама ретінде қолданылатын полиэтилен қаптарды қараусыз және балалардың қолы жететін жерде қалдырмаңыз.

НАЗАР АУДАРЫҢЫЗ! Балаларға полиэтилен дестелермен немесе қаптама үлдірімен ойнауға рұқсат етпеңіз. **Тұншығу қаупі бар!**

- Мұз генераторы балалардың қолдануына арналмаған.
- Балалар аспапты ойыншық ретінде пайдаланбауы үшін оларды қадағалап отырыңыз.
- Құрал жұмыс істеп тұрған кезде балалардың қуаттандыру бауына және құралға тиісуіне рұқсат бермеңіз.
- Жұмыс кезінде құралды балалардың қолы жетпейтін жерге қойыңыз.
- Осы құрал физикалық, сенсорлық немесе ақыл-ой қабілеттері төмен адамдардың (балаларды қоса алғанда) пайдалануына немесе олардың тәжірибесі немесе білімі болмаған кезде, егер олар бақылауда болмаса немесе олардың қауіпсіздігіне жауапты адамның аспапты пайдалануы туралы нұсқау берілмеген болса, пайдалануға арналмаған.
- Қуаттау бауының және қуаттау бауының айырының күйін жүйелі түрде тексеріп тұрыңыз.
- Қуаттау бауы зақымданған кезде қауіп тудырмау үшін оны дайындаушы, сервистік қызмет немесе баламалы білікті маман ауыстыруы тиіс.

- Құралдың корпусындағы желдететін торды жаппаңыз және оның тазалығына ерекше мән беріңіз, мұз генераторы жұмысының тиімділігі сол тазалыққа байланысты.
- Суық агентінің бар болуы осы құралды сервистік қызметтің мамандарынан басқа техникалық қызмет көрсететін немесе жөндейтін адамдар үшін қауіптілік тудырады.
- Салқындату контурының бұзылуына жол бермеңіз. Суық агентінен елеулі су кеткені анықталған жағдайда, дереу мұз генераторын электрлік желіден өшіріңіз, ол үшін қуаттау бауының айырын электрлік розеткадан суырыңыз, үй-жайды желдету үшін терезе мен есікті ашыңыз, бұл жерде темекі тартуға, ашық от көзін пайдалануға тыйым салынады, сервистік орталыққа хабарласу керек.
- Аспапты өз бетіңізбен жөндеуге тыйым салынады. Аспапты өз бетіңізбен жөндемеңіз, кез-келген ақаулықтар пайда болған кезде, сондай-ақ құрал құлағаннан кейін аспапты электр розеткасынан ажыратып, сервис
- орталығына хабарласыңыз.
- Мұз генераторын зауыттық қаптамадавертикаль күйінде тасымалдау керек.
- Құралды вертикаль күйінде балалардың және мүмкіндіктері шектеулі адамдардың қолы жетпейтін жерде сақтаңыз.

ҚҰРАЛ ТЕК ТҰРМЫСТЫҚ ПАЙДАЛАНУҒА АРНАЛҒАН, ҚҰРЫЛҒЫНЫ КОММЕРЦИЯЛЫҚ НЕ- МЕСЕ ЗЕРТХАНАЛЫҚ МАҚСАТТАРДА ПАЙДАЛА- НУҒА ТҰЙЫМ САЛЫНАДЫ.

МҰЗ ГЕНЕРАТОРЫ ЖҰМЫСЫНЫҢ ҚАҒИДАТТА- РЫНА ҚЫСҚАША СИПАТТАМА

- Мұз генераторының жұмыс қағидаты біршама өзгерістері бар тоңазытқыштың жұмысына ұқсайды.
- Мұз генераторының негізгі бөлшектері мен тораптарына келесілер жатады: компрессор, булатқыш (7), конденсатор, суға арналған сорғы.
- Компрессор радиатор мен желдеткіш қоршаған ортаның температурасына дейін суытатын, содан кейін капиллярлық арнадан шығып кеңейетін және оның температурасы нөлден төмен түсетін суық агентті сорып тартады.
- Сорғының көмегімен булатқышқа (7) су тартылады, су суу нәтижесінде 7-15 минуттың ішінде булатқыштың (7) бетінде қатады, мұз пайда болады. Судың қату уақыты қоршаған ортаның температурасы мен мұз генераторының сыйымдылығына толтырылған судың температурасына байланысты.
- Мұз қатқаннан кейін мұзға арналған астау артқа шегінеді, ал қалған су қайтадан сыйымдылыққа (4) құйылады. Мұзды булатқыштан бөлек шығару үшін оған ыстық бу бағытталады, нәтижесінде мұз булатқыштан оңай бөлінеді және себетке (13) түседі.

- Одан кейін мұзға арналған астау автоматты түрде булатқыштың (7) астына қайта оралады және мұз қатырудың келесі циклі басталады.
- Мұзға арналған себеттің толып кетуіне жол бермеу мақсатында құралда себетті (13) толтырудың инфрақызыл тетігі бар (5), егер сіз себеттен (13) дайын мұздың біразын алсаңыз, мұз генераторы себет (13) қайтадан мұзға толғанға дейін мұздың жаңа порциясын дайындау циклін іске қосады. Мұз генераторы толығымен автоматты түрдегі тәртіпте жұмыс істейді, сізге оның жұмысын бақылаудың қажеті жоқ.

МҰЗ ГЕНЕРАТОРЫН ЖҰМЫСҚА ДАЙЫНДАУ

Құралды төмен температурада тасымалдаған немесе сақтағаннан кейін оны бөлме температурасында 3 сағаттан кем емес уақыт ұстау қажет.

- Мұз генераторын қаптамадан шығарыңыз және барлық қаптама материалдарды алып тастаңыз.
- Зауыт қаптамасын сақтап қойыңыз.
- Қауіпсіздік шаралары мен пайдалану нұсқауларымен танысыңыз.
- Жинақталымын тексеріңіз.
- Мұз генераторын бұзылыстың бар-жоғына тексеріңіз, бұзылыс болған жағдайда оны электр желіге қоспаңыз.
- Заттаңбада көрсетілген қуаттандыру көрнеуінің параметрлері электр желісінің параметрлеріне сәйкес келетініне көз жеткізіңіз.

- Жапсырмада көрсетілген қуат көрнеуінің параметрлері электр желісінің параметрлеріне сәйкес келетініне көз жеткізіңіз. Құралды 60 Гц жиілікті электрлік желіде пайдаланған кезде ешқандай қосымша әрекет талап етілмейді.
- Қақпақты (6) ашыңыз және мұз себетін (13) шығарып алыңыз (1-сурет). Мұз себетін (13) және мұз қалақшасын (14) жылы сумен және бейтарап жуғыш затпен жуып жіберіңіз, шайыңыз және құрғатыңыз.
- Мұз генераторы корпусын (2) және ішкі беті (4), дымқыл шүберекпен сүртіңіз, содан кейін құрғатып сүртіңіз, сүзгіні шығарып, оны жуып жіберіңіз (2-сурет).
- Су төгетін тығынның (1) орнына орнатылғанына көз жеткізіңіз.

ПАЙДАЛЫ КЕҢЕСТЕР

Гигиеналық себептерге байланысты мұзды дайындаудың алғашқы 3-4 циклдеріндегі мұзды қолдану ұсынылмайды.

- Мұз генераторын 5°C-тан төмен температурада пайдалануға тыйым салынады.
- Мұз генераторын қоршаған ортаның температурасы 10°C-тан 38°C-қа дейін болған кезде жұмыс істеуге арналған.
- Резервуарға суды құйыңыз, оның температурасы 8°C-тан 25°C-қа дейін болуы керек.
- Мұз генераторына қабырғадан немесе жиһаздан мұз генераторына дейін кемінде 15-20 см қашықтықта

болатындай етіп тегіс және орнықты жерге орнатыңыз.

- Мұз генераторын жылдам ажырату үшін қуат сымының ашасына кедергісіз қол жетімділікті қамтамасыз етіңіз.
- Құрылғыны 45 градустан асатын көлбеу бұрышта орнатуға тыйым салынады.
- Мұз генераторын төңкермеңіз, егер мұз генераторы төңкерілген болса, оны дұрыс орнатыңыз және оны қосар алдында кем дегенде 24 сағат күтіңіз.
- Резервуарға тұрмыстық су сүзгілерімен тазартылған бөлме температурасындағы суды құйыңыз. Резервуарға ыстық су құюға тыйым салынады, бұл мұз генераторының істен шығуына әкелуі мүмкін.
- Мұздың тез қатуына байланысты судағы ауаның әсерінен мұз «сүттей» түске ие болуы мүмкін, бірақ бұл мұздың сапасына ешқандай әсер етпейді.
- Егер сізге таза мұз алу қажет болса, бұл жағдайда қайнатылған, алдын ала салқындатылған ауыз суды қолданыңыз.
- Резервуардағы (4) суды әр 24 сағат сайын ауыстырып тұру ұсынылады, әйтпесе суда тұнба пайда болуы мүмкін және мұз бұлыңғыр болады.
- Мұз генераторын аптасына кемінде бір рет тазалаңыз.

МҰЗ ГЕНЕРАТОРЫН ПАЙДАЛАНУ

- Мұз генераторының қақпағын (6) ашыңыз және себетті (3) шығарып алыңыз, ол үшін тұтқаларынан ұстаңыз (1 - сурет).

- Суды резервуарға (4) судың максималды деңгейінен «МАХ» асырмай құйыңыз (3-сурет).
 - Себетті (13) орнына қойыңыз, қақпақты (6) жабыңыз.
 - Қуаттандыру бауының айырын электр розеткасына салыңыз.
 - Түймені тазалау/қосу/сөндіру (11) «ТАЗАЛАУ/ҚОСУ/ӨШІРУ» (4- сурет) басу арқылы мұз генераторын қосыңыз, мұз генераторы мұзды мұздату режиміне қосылады.
 - «ТАЗАЛАУ/ҚОСУ/ӨШІРУ» түймесін (11) басу арқылы мұздың қажетті өлшемі мен қалыңдығын таңдаңыз: бір рет басу – үлкен мұз, екі рет басу – кішкентай мұз. Үлкен мұз жасау режимінде индикатор (9) кішкентай мұз жасау режимінде қызыл түспен жанады, индикатор (9) ақ болып жанады (5-сурет).
 - Мұзды мұздату циклі судың температурасына және қоршаған ортаға байланысты шамамен 7-15 минутқа созылады.
- Ескертпе:** мұз генераторын қосқан кезде компрессор қосылады, сондықтан мұз генераторының жұмысына белгілі шу (тұрмыстық тоңазытқыш сияқты) ілеспелі болады.
- Мұз генераторының жұмысын тоқтату үшін тазалау/қосу/өшіру түймесін (11) «ТАЗАЛАУ/ҚОСУ/ӨШІРУ» қайта басыңыз.
 - Себет (13) мұзға толған кезде мұз генераторы жұмысын тоқтатады, индикатор (12) «АРБА ТОЛЫ»

ақ түспен жанады (6-сурет). Мұз генераторының қақпағын (6) ашыңыз және тұтқаларынан ұстап себетті (13) шығарып алыңыз, қалақты (14) пайдаланып, мұзды себеттен (13) босатыңыз, себетті (13) орнына қойыңыз.

- Егер сіз дайындалған мұзды бірден пайдаланбайтын болсаңыз, оны қолайлы контейнерге салыңыз да, контейнерді тоңазытқыштың мұздатқыш бөліміне салыңыз.

Ескертпе: инфрақызыл себетті толтыру сенсоры (5) және инфрақызыл диод, себетті (13) толтыру процесін бақылайды, сондықтан оларды үнемі таза ұстау керек.

- Егер индикатор (12) «АРБА ТОЛЫ» ақ түспен жанса, қақпақты (6) ашуға болады, себетті шығарып алып (13) және оны аздап шайқаңыз, егер онда бос орын пайда болса, себетті (13) орнына орнатыңыз, қақпақты (6) жабыңыз, мұз жасаушы қосылады және себет (13) мұзбен толтырылады.
- Резервуарда (4) су таусылған кезде, индикатор (10) «СУ ҚОСЫҢЫЗ» ақ түспен жанады» (рис. 7).
- Резервуарға су құймас бұрын (4), түймені (11) «ТАЗАЛАУ/ҚОСУ/ӨШІРУ» басу арқылы мұз генераторын өшіріңіз, қақпақты (6) ашыңыз, себетті (13) шығарып алыңыз, тұтқалардан ұстап, резервуарға (4), судың «МАХ» максималды деңгейінен асырмай су құйыңыз, себетті (13) орнына орнатыңыз, қақпақты (6) жабыңыз (7-сурет). Түймені (11) «ТАЗАЛАУ/ҚОСУ/ӨШІРУ» басу арқылы мұз генераторын қосыңыз (4-сурет).

Ескөртпе: егер сіз байқаусызда қуат сымының ашасын электр розеткасынан алып тастасаңыз немесе электр розеткасында кернеу жоғалса, бұл жағдайда мұз генераторын қайта қосу үшін біраз уақыт қажет (5 минутқа дейін).

- Мұз генераторының жұмысы аяқталғаннан кейін түймені (11) «ТАЗАЛАУ/ҚОСУ/ӨШІРУ» басу арқылы оны өшіріңіз, қуат сымының ашасын электр розеткасынан суырып алыңыз.

ТАЗARTY ЖӘНЕ КҮТІМІ

МАҢЫЗДЫ!

- Мұз генераторын аптасына кемінде бір рет тазалау керек.
- Тазалағаннан кейін мұз генераторының ішкі беттері құрғақ екендігіне көз жеткізіңіз, кері жағдайда көгеруі мүмкін.

«ТАЗАЛАУ» РЕЖИМЗН ҚОСУ

- Мұз генераторының қақпағын (6) ашыңыз және себетті (13) шығарып алыңыз, судың максималды деңгейінен «МАХ» асырмай, тұтқалардан ұстап, резервуарға (4) су құйыңыз, себетті (13) орнына қойыңыз, қақпақты (6) жабыңыз (8-сурет).
- Қуат сымының ашасын электр розеткасына қосыңыз, тазалау/қосу/өшіру түймесін (11) «ТАЗАЛАУ/ҚОСУ/ӨШІРУ» 3 секунд бойы басып тұрыңыз (9-сурет), мұз генераторы тазалау режиміне қосылады.

- Тазалау режимі аяқталғаннан кейін қуат сымының ашасын электр розеткасынан суырып алыңыз.
- Мұз генераторын раковинаның шетіне қойыңыз, су төгетін тығынды (1) шығарыңыз (10-сурет), су төгілгеннен кейін тығынды (1) орнына қойыңыз.
- Мұз генераторының қақпағын (6) ашыңыз және себетті (13) шығарып алыңыз, су резервуарының (4) және буландырғыштың ішкі бетін құрғақ шүберекпен сүртіңіз (2-сурет).
- Мұз генераторын қолданар алдында ішкі бөліктердің толығымен құрғақ екеніне көз жеткізіңіз.

МАҢЫЗДЫ!

- Мұз генераторын тазаламас бұрын, түймені (11) «ТАЗАЛАУ/ҚОСУ/ӨШІРУ» басу арқылы оны өшіріңіз, қуат сымының ашасын электр розеткасынан суырып алыңыз.
- Мұз генераторы бөлме температурасына дейін жылығанша біраз уақыт күтіңіз.
- Мұз генераторын, қуат сымын және қуат сымының ашасын суға немесе басқа сұйықтықтарға батырмаңыз.
- Егер резервуарда су қалса, оны төгіп тастаңыз. Мұз генераторын раковинаның шетіне қойыңыз, су төгетін тығынды (1) шығарыңыз (10-сурет), су төгілгеннен кейін тығынды (1) орнына қойыңыз.
- Мұз генераторының қақпағын (6) ашыңыз және тұтқалардан ұстап себетті (13) шығарып алыңыз.
- Мұз генераторының ішкі бетін 1-ден 1-ге дейінгі арақатынаста ас сірке суы ерітіндісіне малынған жұмсақ

шүберекпен сүртіңіз (2-сурет). Содан кейін ішін таза сумен шайып, барлық суды төгіп тастаңыз.

Назар аударыңыз! Зақымдануды болдырмау үшін буландырғышты (7) абразивті тазартқыштармен немесе химиялық реагенттермен тазаламаңыз.

- Су төгетін тығынды (1) орнына қойыңыз.
- Мұз себетін (13) және мұз қалақшасын (14), жылы сумен және бейтарап жуғыш затпен жуып жіберіңіз, шайыңыз және құрғатыңыз.
- Егер инфрақызыл диод пен инфрақызыл себетті толтыру бергішінде (5) ластанулар болса, оларды құрғақ шүберекпен сүртіңіз.
- Желдеткіш торды (8) таза ұстаңыз, оны тазалау үшін тиісті саптамасы бар шаңсорғышты пайдалануға болады.
- Мұз генераторының корпусын (2) дымқыл шүберекпен сүртіңіз, содан кейін құрғатып сүртіңіз. Қажет болса, бейтарап жуғыш затты қолданыңыз (11-сурет).
- Мұз генераторының корпусына (2) сұйықтықтың түсуіне жол бермеңіз.
- Металл қылшақтарды, абразивті тазартқыштарды және еріткіштерді қолдануға тыйым салынады.

САҚТАУ

- Мұз генераторын ұзақ сақтауға қоюдың алдында оны электр желісінен ажыратыңыз, құралды бөлме температурасына дейін суытыңыз.

- Мұз генераторын тазалаңыз.
- Мұз генераторын сақтаудың алдында оның ішкі беттерінің құрғақ екендігіне көз жеткізіңіз.
- Мұз генераторын вертикаль күйде құрғақ салқын, балалар және мүмкіндіктері шектеулі адамдардың қолы жетпейтін жерде сақтаңыз.

АҚАУЛЫҚТАР ЖӘНЕ ОЛАРДЫ ЖОЮ ЖОЛДАРЫ

Ақаулық	Ықтимал себебі	Способы устранения
Льдогенератор не включается.	Электрлік розеткада электр көзі жоқ. Қуаттау бауының айыры электрлік розеткаға толық салынбаған.	Жұмыс істейтіні белгілі электр құрылғысын электр розеткасына қосыңыз. • Қуаттандыру бауының ашасын электр розеткасына салыңыз.
«СУ ҚОСЫҢЫЗ» индикаторы жанып тұр.	Су жеткіліксіз.	Максималдық деңгейдің белгісінен аспайтұндай су құйыңыз, мұз генераторы автоматты түрде жұмысын жалғастырады. Немесе мұз генераторының жұмысын қайта қосыңыз.
Индикатор «АРБА ТОЛЫ» жанып тұр.	Мұзға арналған себет толы.	Мұзға арналған себеттен мұзды алып тастаңыз.

Мұз текшелері бір-біріне жабысады.	Мұз өндірісінде тым ұзақ йикл болған. Суға арналған сыйымдылықтағы судың температурасы өте төмен.	Суға арналған сыйымдылықтағы суды ауыстырыңыз. Сыйымдылыққа температурасы 8°C бастап 25°C дейінгі суды құйыңыз.
Мұз генераторы қалыпты жұмыс істейді, бірақ мұз өндірілмейді.	Ауаның немесе суға арналған сыйымдылықтағы судың температурасы өте жоғары. Мұз генераторыны бұзылды. Суық агент ағып кеткен.	Мұз генераторы қоршаған орта температурасы 10°C-тан 32 8°C-қа дейін, судың температурасы 8°C-тан 25°C-қа дейін болған жағдайда жұмыс істеуге арналған. Сервис орталығына жүгініңіз.

ЖЕТКІЗІЛІМ ЖИЫНТЫҒЫ

1. Мұз генераторы – 1 дана.
2. Нұсқаулық – 1 дана.

ТЕХНИКАЛЫҚ СИПАТТАМАЛАРЫ

- Электрқорегі: 220-240 В ~ 50-60 Гц
- Номиналдық тұтынатын қуаттылығы: 110 Вт
- Климаттық классы: ST/SN/N/T
- Суық агент/суық агенттің мөлшері R600a/15г
- Өлшемдері (Ұ x Е x Б): 290*194*275 мм
- Таза салмағы: 6,8 кг

КӘДЕГЕ АСЫРУ



Қалдықтардың бақыланбай пайдаға асыруынан қоршаған ортаға немесе адамдардың денсаулығына зиян келтірмеу үшін, құралдың немесе қуаттандыру элементтерінің (егер жинағына кірсе) қызмет ету мерзімі аяқталғаннан кейін оларды әдеттегі тұрмыстық қалдықтармен бірге тастамаңыз, аспапты және қуаттандыру элементтерін одан әрі кәдеге асыру үшін арнайы пункттерге жіберіңіз.

Бұйымдарды кәдеге асыру кезінде пайда болатын қалдықтар белгіленген тәртіп бойынша келесі пайдаға асырылатын тәртіппен міндетті түрде жинауға жатады.

Берілген өнімді кәдеге асыру туралы қосымша ақпаратты алу үшін жергілікті муниципалитетке, тұрмыстық қалдықтарды пайдаға асыру қызметіне немесе осы өнімді сатып алған дүкенге жүгініңіз.

Өндіруші алдын-ала ескертусіз, құралдың дизайнын, конструкциясы мен оның жалпы жұмыс ұстанымдарына әсер етпейтін техникалық сипаттамаларын өз-герту құқығын өзіне қалдырады.

Құралдың қызмет ету мерзімі – 3 жыл

Өндірілген күні сериялық нөмірде көрсетілген.

Қандай да бір ақаулықтар табылған жағдайда дереу авторландырылған сервистік орталыққа жүгіну керек.



Hergestellt für «Ruste GmbH»,
Berggasse 18/18, 1090 Wien,
Österreich

Produced for «Ruste GmbH»,
Berggasse 18/18, 1090 Vienna, Austria

Изготовлено по заказу Русте Гмбх,
Бергассе 18/18, 1090 Вена, Австрия

Уполномоченное изготовителем
лицо: ООО «Грантэл»
143912, МО, г. Балашиха,
ш. Энтузиастов, вл. 1А
т.: +7 (495) 297-50-20,
e-mail: info@brayer.su

Made in China/Произведено в Китае



brayer.ru

