

# warmy advanced

minilandbaby.com



**miniland**  
BABY

<b>Español</b>	3	<b>Deutsch</b>	40
<b>English</b>	13	<b>Italiano</b>	50
<b>Português</b>	22	<b>Polski</b>	59
<b>Français</b>	31	<b>Русский</b>	68



## ÍNDICE

1. Introducción
2. Contenido
3. Precauciones de seguridad
4. Características del producto
5. Instrucciones de uso
6. Mantenimiento
7. Especificaciones técnicas
8. Información para la eliminación del producto

### ■ 1 INTRODUCCIÓN

Le felicitamos por haber adquirido este calentador y esterilizador de biberones para uso tanto en el hogar como en vehículos.

Antes de utilizar este dispositivo, lea cuidadosamente todas las instrucciones de este manual. Conserve el manual para poder utilizarlo como referencia en el futuro puesto que contiene información importante.

**Las características descritas en esta guía de usuario están sujetas a modificaciones sin previo aviso.**

### ■ 2 CONTENIDO

- 1 cuerpo principal del calentador y esterilizador de biberones con adaptador de corriente CA/CC
- 1 tapa
- 1 enchufe para el coche
- 1 cesta de calentamiento
- 1 cesta para papilla
- 1 anillo de vapor
- 1 guía rápida y garantía

### ■ 3 PRECAUCIONES DE SEGURIDAD

SIEMPRE que se utilice cualquier aparato eléctrico, es necesario seguir ciertas precauciones básicas entre las que se incluyen las siguientes:

1. LEA CUIDADOSAMENTE TODAS LAS INSTRUCCIONES DE SEGURIDAD ANTES DE UTILIZAR EL PRODUCTO
2. Cuando se está utilizando, el calentador tiene agua caliente en su interior. No mueva el calentador mientras lo esté utilizando.
3. Mantenga siempre el calentador y el cable de alimentación lejos del alcance de los niños.
4. Antes de enchufar el calentador en la toma eléctrica por primera vez, asegúrese de que el voltaje de la unidad sea compatible con el de su suministro eléctrico comprobando la información sobre el régimen de calentador que podrá encontrar en la base de la unidad.

5. Cuando no esté utilizando la unidad y antes de proceder a su limpieza, desenchúfela de la toma eléctrica.
6. Conecte el aparato a una toma eléctrica debidamente puesta a tierra sólo cuando vaya a utilizarlo en su hogar. Con el fin de evitar el riesgo de electrocución, no sumerja el cable, el enchufe o el aparato en ningún líquido. A la hora de limpiar el aparato, utilice sólo un trapo húmedo.
7. Si el aparato lo utilizan niños o si hay niños cerca mientras se utiliza el aparato es necesaria una estrecha vigilancia. Los niños no deben utilizar este aparato.
8. No utilice accesorios no recomendados por el fabricante, ya que en ese caso existe el riesgo de incendio, electrocución o lesiones personales.
9. No utilice al aparato en el exterior o para cualquier fin comercial. El aparato sólo debe utilizarse para el propósito para el que ha sido diseñado.
10. No deje que el cable cuelgue por encima del borde de una mesa o encimera ni que entre en contacto con superficies calientes.
11. **Nota** – el precalentamiento no es necesario ni se recomienda.
12. Vierta la cantidad de agua del grifo deseada en la unidad solo antes de encenderla. Si hubiera una cantidad de agua excesiva en la unidad, retírela antes de encenderla.
13. No coloque la unidad cerca de cocinas de gas o eléctricas ni en un horno calentado.
14. Existe el riesgo de incendio si se cubre el calentador durante el uso o si éste entra en contacto con materiales inflamables, como por ejemplo cortinas, telas, papeles, etc., mientras está en funcionamiento. **Asegúrese de que no haya ningún objeto o material sobre el calentador mientras lo esté utilizando.**
15. No cubra el calentador con ninguna película metálica (papel de aluminio), ya que se produciría un calentamiento excesivo del calentador. No coloque ningún material inflamable, como por ejemplo papel, cartón o película plástica, o cualquier material que pudiera prenderse o fundirse, sobre o cerca del calentador.
16. Durante el calentamiento y la esterilización, la cámara de calentamiento alcanza temperaturas elevadas. Abra la unidad utilizando el asa de la tapa (situada en la tapa). **NO ABRA LA TAPA MIENTRAS SE ESTÉ UTILIZANDO LA UNIDAD.**
17. Una vez finalizado el calentamiento, retire el biberón o el bote de papilla inmediatamente, ya que si se dejaran en el interior de la unidad su temperatura seguiría incrementándose.
18. Asegúrese de seguir siempre las instrucciones para el calentamiento con el fin de evitar que el biberón o el bote de papilla se calienten durante un período de tiempo excesivo.
19. Utilice biberones de plástico que puedan hervirse o biberones/recipientes de cristal resistentes al calor.



20. EN ARAS DE LA SEGURIDAD DE SUS HIJOS – COMPRUEBE SIEMPRE LA TEMPERATURA DE LA PAPILLA/LECHE DEPOSITANDO UNA PEQUEÑA CANTIDAD SOBRE UNA PARTE SENSIBLE DE SU CUERPO (ANTEBRAZO O DORSO DE LA MANO).

21. No utilice nunca ningún aparato que tenga el cable o el enchufe dañado o si su funcionamiento no fuera correcto. Devuelva el aparato al centro de servicio autorizado más cercano para su inspección, reparación o ajuste.

El cable suministrado con el aparato es corto con el fin de reducir el riesgo de que se enrede o de tropezar con él.

22. Si se utilizan cables alargadores (o el cable de alimentación largo desmontable):

1> El régimen eléctrico marcado del cable de alimentación desmontable debe ser como mínimo igual que el régimen eléctrico del aparato;

2> Puesto que el aparato está puesto a tierra, el cable alargador debe ser un cable de 3 hilos con toma de tierra; y

3> Los cables largos deben colocarse de tal manera que no cuelguen sobre una mesa o encimera con el fin de evitar el riesgo de tropezar o engancharse con él o de tirar involuntariamente de él (especialmente los niños).

23. Este aparato no debe ser utilizado por personas (incluyendo niños) que presenten una disminución de sus capacidades físicas, sensoriales o mentales, o que carezcan de la experiencia y los conocimientos necesarios para utilizarlo, a menos que lo hagan bajo supervisión o hayan recibido instrucciones en lo relativo al uso del aparato por parte de una persona responsable de su seguridad.

**ADVERTENCIA:** EN CASO DE NO SEGUIRSE ESTAS INSTRUCCIONES DE SEGURIDAD EXISTE EL RIESGO DE QUEMADURAS CAUSADAS POR LÍQUIDOS CALIENTES O DE DAÑOS EN EL PRODUCTO.

### **INSTRUCCIONES ESPECIALES**

1. Utilice el calentador de biberones solo en zonas en las que no haya cortinas o muebles que pudieran verse afectados por el calor.

2. Utilice el aparato en espacios abiertos que estén bien ventilados. Utilice solo utensilios resistentes al calor.

3. Deje que se enfríe la unidad antes de guardarla.

4. No deje el calentador de biberones desatendido mientras lo esté utilizando.

5. Coloque siempre la cesta de calentamiento en el interior del aparato, ya que se utiliza para calentar biberones. Cuando vaya a calentar botes de papilla, coloque el bote en el interior de la "Cesta para papilla" e introduzca la cesta en el aparato.

**ESTA UNIDAD SÓLO DEBE UTILIZARSE EN EL HOGAR O EN VEHÍCULOS Y EXCLUSIVAMENTE POR ADULTOS.**

■ 4 CARACTERÍSTICAS DEL PRODUCTO

4.1. DESCRIPCIÓN DE LAS PIEZAS

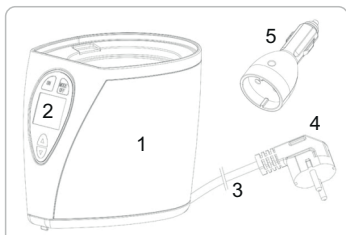

- 1. Cuerpo principal
- 2. Panel de control
- 3. Cable de alimentación
- 4. Enchufe de CA
- 5. Enchufe para vehículo

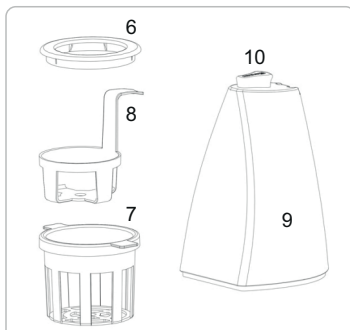

- 6. Aro reductor
- 7. Cestas de calentamiento
- 8. Cesta para papilla
- 9. Tapa
- 10. Asa de la tapa

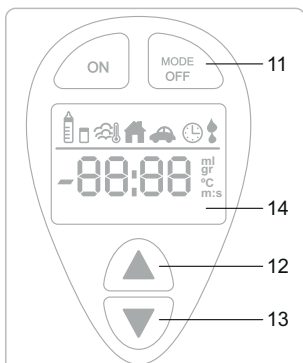

- 11. Botón de Modo/Apagado
- 12. Botón Arriba
- 13. Botón Abajo
- 14. Pantalla LCD

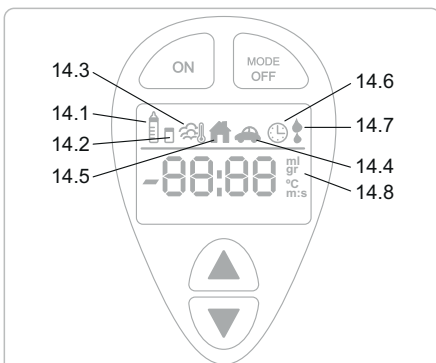

- 14.1. Biberón
- 14.2. Bote de papilla
- 14.3. Esterilización
- 14.4. Uso en vehículo
- 14.5. Uso en el hogar
- 14.6. Temporizador
- 14.7. Falta de agua
- 14.8. ml/gr/°C/m:s

## 5 INSTRUCCIONES DE USO

### 5.1. PREPARACIÓN PARA EL USO

1. Coloque el aparato sobre una superficie plana adecuada. Asegúrese de que el aparato esté lejos del alcance de los niños.
2. Para el uso en el HOGAR, inserte el enchufe de CA (4) en una toma eléctrica de pared:

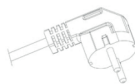

Para el uso en un VEHÍCULO, inserte el enchufe de CA (4) en el enchufe para el uso en vehículos (5) y enchúfelo en la toma del encendedor del vehículo.

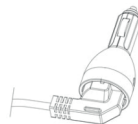

3. Pulse el botón "ON" para encender la unidad; escuchará un pitido y la pantalla LCD se iluminará, mostrando el icono de hogar o de vehículo (el aparato detecta automáticamente el voltaje de entrada).



4. Vierta 40 ml de agua del grifo en la cámara de calentamiento (añada agua hasta el nivel indicado por la línea que puede verse en la cámara de calentamiento).



5. Introduzca la cesta de calentamiento (7) en el interior del cuerpo principal.

### 5.2. CALENTAMIENTO (biberón o bote de papilla)

1. Para calentar un biberón, coloque el biberón en el interior de la cesta de calentamiento (7). Para calentar un bote de papilla, tendrá que colocar el bote en el interior de la cesta para papilla (8) e introducirla en la cesta de calentamiento.

**IMPORTANTE: No retire nunca la cesta de calentamiento (7) de manera que el biberón esté directamente en contacto con el calentador, ya que el calentamiento no sería correcto o el biberón podría sufrir daños.**

2. Coloque la tapa (9) sobre el cuerpo principal (1) para asegurar la eficiencia del calentamiento. El precalentamiento no es necesario.

3. Ahora tiene que configurar sus preferencias para el calentamiento. En primer lugar, elija entre las funciones de calentamiento de biberón, calentamiento de bote de papilla o esterilización pulsando los botones de flecha ARRIBA y ABAJO (ahora asumiremos que selecciona la función de calentamiento). Cada vez que pulse un botón de flecha, el aparato emitirá una señal acústica en forma de pitido. Cuando haya seleccionado la función deseada, pulse una vez el botón de MODO para ir al paso siguiente (escuchará un pitido cada vez que pulse el botón de MODO).



4. Ahora tendrá que seleccionar el tamaño de biberón pulsando los botones de flecha ARRIBA y ABAJO.

150<sup>ml</sup>

130<sup>gr</sup>

(Biberón) (bote de papilla)

Puede elegir entre las siguientes opciones de tamaño:

Tamaños de biberón predefinidos	Tamaños de bote de papilla predefinidos
30 ml	100 gr
60 ml	130 gr
90 ml	200 gr
120 ml	250 gr
150 ml	
180 ml	
210 ml	
240 ml	
270 ml	
300 ml	
330 ml	
360 ml	

Cuando haya seleccionado el tamaño deseado, pulse una vez el botón de MODO para ir al paso siguiente.

5. Ahora tendrá que seleccionar la temperatura del biberón pulsando los botones de flecha ARRIBA y ABAJO. Puede elegir entre las siguientes opciones:

22 °C

Temperaturas
22°C ▶ Ambiente
5°C ▶ Refrigerador
-17°C ▶ Congelador

Cuando haya seleccionado la temperatura deseada, pulse una vez el botón de MODO para ir al paso siguiente.

6. Ahora, en función de las opciones que haya seleccionado, la pantalla mostrará el tiempo estimado para el proceso.

2:20<sup>m:s</sup>

Si deseara modificarlo, puede hacerlo pulsando los botones de flecha ARRIBA y ABAJO. Si no desea modificarlo, no es necesario que haga nada.

Cuando haya seleccionado el tiempo deseado (o mantenido el tiempo predeterminado), pulse una vez el botón de MODO para ir al paso siguiente.

7. Si desea programar el aparato para que comience el proceso después de transcurrido algún tiempo (hasta 24 horas más tarde), pulse los botones de flecha ARRIBA y ABAJO. Mantenga pulsados los botones durante más tiempo si desea hacer avanzar los dígitos con mayor rapidez. Si desea comenzar el proceso ahora mismo, deje el ajuste en 00:00.



Cuando haya seleccionado el tiempo de espera deseado, pulse una vez el botón de MODO para ir al paso siguiente.

NOTA: Si está utilizando el aparato en un VEHÍCULO, esta función no está habilitada.

8. Ahora la pantalla se vuelve ROJA durante 1 segundo y muestra las opciones seleccionadas.



Si todas las opciones seleccionadas son correctas (y no ha programado un tiempo de espera), espere 5 segundos sin pulsar ningún botón hasta que el proceso se inicie automáticamente. La pantalla mostrará el tiempo restante hasta el final del proceso de calentamiento.

Si ha programado un tiempo de espera, el dispositivo esperará hasta ese momento para comenzar el proceso.

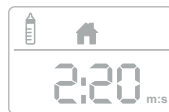

Sin embargo, si cuando se muestren las opciones seleccionadas en la pantalla en ROJO deseara modificarlas, pulse el botón de MODO para volver al menú de configuración (por favor, retroceda al paso 6).

9. Una vez completado el proceso de calentamiento, el aparato emite un pitido durante 5 segundos para avisar al usuario de que ha finalizado el proceso de calentamiento.



Tras un período de espera de 15 minutos, la unidad se apagará automáticamente. Durante este tiempo es posible apagar la unidad inmediatamente pulsando y manteniendo pulsado el botón de MODO durante 3 segundos, o iniciar un nuevo proceso pulsando el botón de MODO.

**NOTA 1:** Si durante el proceso de calentamiento no hubiera agua suficiente para finalizar el proceso, el aparato emitirá un pitido durante 5 segundos y la pantalla parpadeará en color rojo, mostrando el icono de agua.



En ese caso, añada 40 ml de agua del grifo a la cámara de calentamiento (añada agua hasta alcanzar la línea de nivel de la cámara de calentamiento) y pulse el botón de MODO una vez. El dispositivo continuará automáticamente el proceso durante el tiempo restante.

**NOTA 2:** Tenga en cuenta que influyen muchas variables sobre el proceso, como por ejemplo el tamaño del biberón, el material del biberón, la forma del biberón, la textura de la papilla y la temperatura inicial de la papilla o la leche. Estos factores pueden afectar al tiempo de calentamiento y a la temperatura final del biberón o el bote. Podría ser necesario ajustar el tiempo de calentamiento. Compruebe siempre la temperatura de la papilla/leche antes de dársela al bebe depositando una pequeña cantidad sobre una parte sensible de su cuerpo (antebrazo o dorso de la mano).

### 5.3. ESTERILIZACIÓN

1. Para la esterilización, coloque el biberón en el interior de la cesta de calentamiento (7).



2. Coloque la tapa (9) sobre el cuerpo principal (1).

3. Ahora tiene que configurar sus preferencias para la esterilización.

En primer lugar, elija entre las funciones de calentamiento de biberón, calentamiento de bote de papilla o esterilización pulsando los botones de flecha ARRIBA y ABAJO (ahora asumiremos que selecciona la función de esterilización). Cada vez que pulse un botón de flecha, el aparato emitirá una señal acústica en forma de pitido. Cuando haya seleccionado la función deseada, pulse una vez el botón de MODO para ir al paso siguiente (escuchará un pitido cada vez que pulse el botón de MODO).

4. Si desea programar el aparato para que comience el proceso después de transcurrido algún tiempo (hasta 24 horas más tarde), pulse los botones de flecha ARRIBA y ABAJO. Mantenga pulsados los botones durante más tiempo si desea hacer avanzar los dígitos con mayor rapidez. Si desea comenzar el proceso ahora mismo, deje el ajuste en 00:00.



Cuando haya seleccionado el tiempo de espera deseado, pulse una vez el botón de MODO para ir al paso siguiente.

**NOTA:** Si está utilizando el aparato en un VEHÍCULO, esta función no está habilitada.

5. Ahora la pantalla se vuelve ROJA durante 1 segundo y muestra las opciones seleccionadas.



Si todas las opciones seleccionadas son correctas (y no ha programado un tiempo de espera), espere 5 segundos sin pulsar ningún botón hasta que el proceso se inicie automáticamente. La pantalla mostrará el tiempo restante hasta el final del proceso de esterilización.

Si ha programado un tiempo de espera, el dispositivo esperará hasta ese momento para comenzar el proceso.



Sin embargo, si cuando se muestran las opciones seleccionadas en la pantalla en ROJO desea modificarlas, pulse el botón de MODO para volver al menú de configuración (por favor, retroceda al paso 6).

6. Una vez completado el proceso de esterilización, el aparato emite un pitido durante 5 segundos para avisar al usuario de que ha finalizado el proceso de esterilización.



Tras un período de espera de 15 minutos, la unidad se apagará automáticamente. Durante este tiempo es posible apagar la unidad inmediatamente pulsando y manteniendo pulsado el botón de MODO durante 3 segundos, o iniciar un nuevo proceso pulsando el botón de MODO.

**NOTA 1:** Si durante el proceso de esterilización no hubiera agua suficiente para finalizar el proceso, el aparato emitirá un pitido durante 5 segundos y la pantalla parpadeará en color rojo, mostrando el icono de agua.



En ese caso, añada 40 ml de agua del grifo a la cámara de calentamiento (añada agua hasta alcanzar la línea de nivel de la cámara de calentamiento) y pulse el botón de MODO una vez. El dispositivo continuará automáticamente el proceso durante el tiempo restante.

#### 5.4. LOCALIZACIÓN DE FALLOS

SÍNTOMAS	CAUSA POSIBLE Y ACCIONES/COMPROBACIONES PARA SOLUCIONAR EL PROBLEMA
1.La pantalla está apagada	Compruebe que el aparato esté enchufado y pulse el botón ON (Encendido).
2.La pantalla se muestra en color ROJO y parpadea mostrando el símbolo de agua (💧)	No hay agua suficiente. Añada 40 ml de agua del grifo a la cámara de calentamiento (añada agua hasta alcanzar la línea de nivel de la cámara de calentamiento) y pulse el botón de MODO.
3.Otros funcionamientos incorrectos del aparato	Póngase en contacto con el servicio técnico de MINILAND

## ■ 6 MANTENIMIENTO

Para el mantenimiento, siga las instrucciones que se indican a continuación:

- El dispositivo en sí (cuerpo principal):  
Apague siempre el dispositivo y desenchúfelo antes de proceder a su limpieza. Utilice solo un trapo húmedo para limpiarlo.
- El dispositivo en sí (cámara de calentamiento):  
Dependiendo de la calidad del agua utilizada, con el tiempo podrían formarse depósitos de cal en el fondo de la cámara de calentamiento. Estos depósitos de cal deben eliminarse de manera regular vertiendo una mezcla de 100 ml de agua caliente y 100 ml de vinagre blanco en la cámara de calentamiento.
- Accesorios desmontables:  
Las piezas de plástico pueden lavarse en el lavavajillas. Sin embargo, se recomienda lavarlas a mano.

## ■ 7 ESPECIFICACIONES TÉCNICAS

- VEHÍCULO: voltaje: 12 VCC; consumo: 100 W.
- HOGAR: voltaje: 220-240 VCA; frecuencia: 50 – 60 Hz; consumo: 320 W.

## ■ 8 INFORMACIÓN SOBRE LA RETIRADA DEL PRODUCTO

- Es necesario desechar el producto de manera responsable.
- No se deshaga de los productos que muestren el símbolo del contenedor de basura tachado junto con el resto de los residuos domésticos.
- Una vez finalizada su vida de servicio, estos productos deben desecharse llevándolos a un centro de recogida y tratamiento designado por las autoridades locales.

También puede ponerse en contacto con el establecimiento en el que adquirió el producto.





## INDEX

1. Introduction
2. Contents
3. Safety instructions
4. Product features
5. Instructions for use
6. Maintenance
7. Technical specification
8. Product disposal information

## 1 INTRODUCTION

Congratulations on your purchase of this advanced bottle warmer and sterilizer for home and car use. Each unit has been manufactured to ensure safety and reliability.

Before using this device, please read all instructions in this manual carefully. Please store for future reference as it contains important information.

**The features described in this user's guide are subject to modifications without prior notice.**

## 2 CONTENTS

- 1 main body of bottle warmer and sterilizer with AC/DC adaptor
- 1 lid cover
- 1 car plug
- 1 warming basket
- 1 removable basket
- 1 steam ring
- 1 quick guide and guarantee

## 3 SAFETY INSTRUCTIONS

When using electrical appliances, basic safety precautions should ALWAYS be followed, including the following:

1. READ ALL INSTRUCTIONS BEFORE USING
2. When in use, the warmer contains hot water. Do not move the appliance when it is in use.
3. This appliance shall not be used by children. Keep the appliance and its cord out of reach of children.
4. Before plugging in the warmer for the first time, make sure the voltage is compatible with your electricity supply by checking the rating info which is engraved on the base of the unit.
5. When the unit is not in use and before cleaning, unplug it from the wall outlet.
6. Connect the appliance to properly grounded outlets only when in use at home. To avoid the risk of electric shock, do not immerse the cord, plug or appliance in

## ■ ENGLISH

water or any liquid. Clean the unit with a damp cloth only.

7. Heating element surface is subject to residual heat after use. Wait some minutes before touch it, so it can cool down.

8. Do not use any attachments not recommended by manufacturer; they may cause fire, electric shock or personal injury.

9. Do not use outdoors or for commercial purposes. Do not misuse this appliance for other than its intended use **to avoid potential injury**.

10. Do not let the cord hang over edge of the table or corner or come into contact with a hot surface.

11. **Please note** – preheating is not necessary or recommended.

12. Pour desired quantity of tap water into the unit just before switching the unit on. If it contains any water from a previous use, pour out the excess water before switching on the appliance.

13. Do not place the appliance near a hot gas source or an electric burner or in a heated oven.

14. A fire may occur if the Warmer is covered or comes into contact with inflammable materials, including curtains, draperies, walls, etc, when in operation.

**Do not place any items on the top of the appliance when in operation.**

15. Do not cover the Warmer with metal foil. This will cause overheating of the appliance. Do not place any inflammable materials on or close to the warmer, such as paper, cardboard or plastic film or any material that can be set afire or melted.

16. During the warming or sterilization process, the warming chamber becomes hot. Open by using the handle (which is on the lid). **NOT OPEN LID WHEN IT IS IN USE.**

17. When the warming process has finished, remove the bottle or food jar immediately. If left in the warmer, the temperature of the feed will continue to increase.

18. Make sure that the heating guidelines are always being followed to ensure that food is not over- heated.

19. Use plastic bottles approved for boiling or glass thermo-resistance bottles / containers with this appliance.

20. **FOR YOUR CHILD'S SAFETY – ALWAYS CHECK FOOD / MILK TEMPERATURE BEFORE FEEDING BY TESTING ON A SENSITIVE PART OF YOUR SKIN.**

21. Do not operate any appliance with a damaged cord or plug or after the appliance malfunctions, or if it has been damaged in any manner. Return the appliance to the nearest authorized service facility for examination, repair or adjustment.

A short power cord is provided to reduce the risks resulting from becoming entangled in or tripping over a longer cord.

22. Extension cords (or long detachable power supply cord) is used :

1> the marked electrical rating of the detachable power supply cord or extension cord should be at least as powerful as the electrical rating of the appliance;

2> As the appliance is earthed, the extension cord should be a earthed-type 3-wire cord;

3> The longer cord should be arranged so that it will not drape over the countertop or table top where it can be tripped over, snagged or pulled on unintentionally (especially by children).

23. Children shall not play with appliance.

24. Do not operate any appliance with a damaged cord or plug or after the appliance malfunctions, or if it has been damaged in any manner. Return the appliance to the nearest authorized service facility for examination, repair or adjustment (in order to avoid a hazard.)

25. If the supply cord is damaged, it must be replaced by the manufacturer, its service agent or similarly qualified persons in order to avoid a hazard.

**WARNING: FAILURE TO FOLLOW THESE INSTRUCTIONS MAY CAUSE SCALDING OR DAMAGE TO YOUR PRODUCT.**

### SPECIAL INSTRUCTIONS

1. Use your bottle warmer in an area where there are no curtains or cabinets that may be affected by heat.
2. Use the units in an open space that it is well ventilated. Only use utensils that are heat-resistant.
3. Allow the unit to cool before putting it away for storage.
4. Do not leave the bottle warmer unattended when in use.
5. Always put the warming basket inside the appliance, it is used for bottle warming. For jar food warming, please put the jar food inside the removable basket then put it in the appliance.

**THIS UNIT IS FOR HOUSEHOLD AND CAR USE ONLY AND INTENDED FOR USE BY ADULTS ONLY.**

## 4 PRODUCT FEATURES

### 4.1. PARTS DESCRIPTION

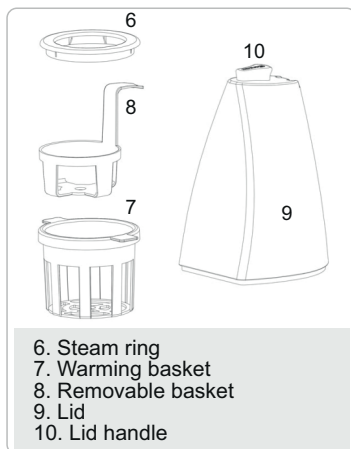
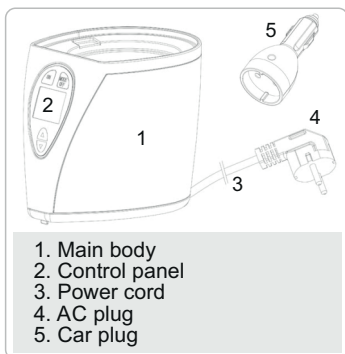

## ENGLISH

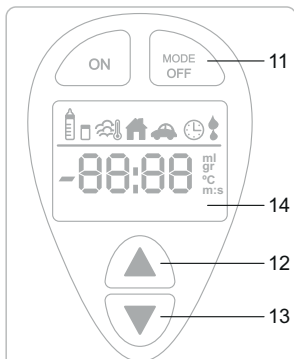

- 11. Mode / Off button
- 12. Up button
- 13. Down button
- 14. LCD display

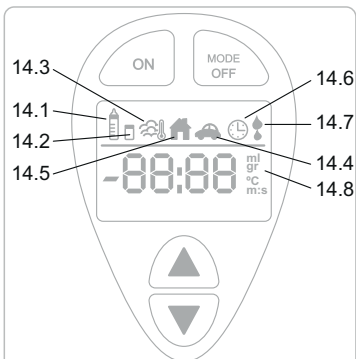

- 14.1. Bottle
- 14.2. Jar food
- 14.3. Sterilization
- 14.4. Car use
- 14.5. Home use
- 14.6. Timer
- 14.7. Insufficient water
- 14.8. ml/gr/°C/m:s

## 5 INSTRUCTIONS FOR USE

### 5.1. STARTING

1. Place the device on any convenient flat surface.  
Be sure that the place is out of reach of children.
2. For HOME use insert the AC plug (4) onto wall outlet:

For CAR use insert the AC plug (4) onto the car plug (5) and plug it onto the car lighter hole.

3. Press "ON" button to turn on the unit, you will hear a beep sound and the LCD will light up, showing home or car icon (it automatically detects the input voltage).

4. Pour 40ml of tap water into the heating chamber.  
(add water up to the line in the heating chamber)

5. Put the warming basket (7) inside the main body.

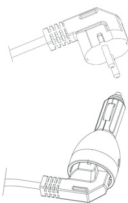

## 5.2. WARMING (baby bottle or baby food jar)

1. For warming a baby bottle, put it inside the warming basket (7). For warming a jar of baby food, you need to put the jar into the removable basket (8) and then put it into the warming basket (7).

**IMPORTANT: Never remove the warming basket (7) or let the bottle come into direct contact with the heater as it could damage the bottle.**

2. Put the lid (9) on the main body (1) to ensure an efficient warming process. Pre-heating is not necessary.

3. Now you need to set your preferences. First choose between warming up the baby bottle, baby food or the sterilize functions by pressing the UP & DOWN arrow buttons (if, for example, you choose the warming up function), there is a beeping sound every time that you press an arrow button. When you reach the desired function, press the MODE button once to go to the next step (you will hear a beeping sound every time that you press the MODE button).



4. Now you need to choose the bottle size by pressing the UP & DOWN arrow buttons.

150<sup>ml</sup>

130<sup>gr</sup>

(baby bottle) (baby food jar)

You have the following options:

Baby bottle pre-defined sizes	Baby food jar pre-defined sizes
30 ml	100 gr
60 ml	130 gr
90 ml	200 gr
120 ml	250 gr
150 ml	
180 ml	
210 ml	
240 ml	
270 ml	
300 ml	
330 ml	
360 ml	

When you reach the desired size, press the MODE button once to go to the next step.

5. Now you need to choose the bottle temperature by pressing the UP & DOWN arrow buttons. You have the following options:

22 °C

Temperatures
22°C ▶ Ambient
5°C ▶ Fridge
-17°C ▶ Freezer

When you reach the desired temperature, press the MODE button once to go to the next step.

6. Now, according to your previous selections, the screen will show the estimated time for the process, if you want to modify this, you can do so by pressing the UP and DOWN arrow buttons (if not just save).



When you reach the desired time (or save the default time), press the MODE button once to go to the next step.

7. Now if you want to program the device to start the process later, you can do so by pressing the UP and DOWN arrow, press longer to advance the digits faster (you can select up to 24 hours later). If you want to start the process immediately, just leave it at 00:00.



When you reach the desired waiting time, press the MODE button once to go to the next step.

NOTE: if you are in the CAR this function is not enabled.

8. Now the display turns RED for 1 second and then displays the selected options.



If all the settings are correct, (and you have not programmed a time) just wait 5 seconds without pressing any button until the process automatically starts up, the display will show the remaining time until the end of the warming process.

If you have programmed in a time, the device will start up after this period of time has lapsed.

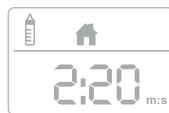

However when you see the selected options on the RED screen if you want to change them, please press the MODE button and you will go to the configuration menu again (please go back to step 6).

9. When the warming process has been completed, it will beep 5 times to let the user know that the process has been completed.



The unit will shut off automatically after 15 minutes of waiting time. During this time it is possible to switch off the unit by pressing the MODE button for 3 seconds, or to start a new process, press the MODE button.

**NOTE 1:** During the warming process if there is not enough water to complete the process, you will hear 5 beeps and the display will flash in red, showing the water icon.



Please put 40ml of tap water into the heating chamber (add water up to the line in the heating chamber) and press the MODE button once. The device will automatically continue the process with the remaining time.

**NOTE 2:** Please note that there are many variables, such as the size of bottle, the material the bottle is made of, the shape of the bottle, the texture of the food and the starting temperature of the food and milk. This can affect the warming time and final temperature of the bottle or jar. Adjustment to the warming time may be necessary. Always test the temperature of the food or liquid before feeding your baby by testing first on a sensitive part of your skin.

### 5.3. STERILISATION

1. For sterilization put the bottle inside the warming basket (7)
2. Put the lid (9) on the main body (1).
3. Now you need to set your preferences for sterilization.



First choose between warming up the baby bottle, the baby food or the sterilization functions by pressing the UP & DOWN arrow buttons (if, for example you choose the sterilization function), there is a beeping sound every time that you press an arrow button. When you reach the desired function, press the MODE button once to go to the next step (you will hear a beeping sound every time that you press the MODE button).

4. Now if you want to program the device to start the process some time later, you can do it by pressing the UP and DOWN arrow, press longer to move faster into the digits (you can select until 24 hours later). If you want to start the process immediately, just leave it at 00:00.



When you reach the desired waiting time, press the MODE button once to go to the next step.

NOTE: if you are in the CAR, this function is not enabled.

5. Now the display turns RED for 1 second and shows the selected options.



If they are all correct, (and you have not programmed a time) just wait 5 seconds without pressing any button until the process starts automatically, the display will show the remaining time the sterilization process ends. If you have programmed in a time, the device will start at this time.



However when you see the selected options on the RED screen if you want to change them, please press the MODE button and you will go to the configuration menu again (please go back to step 6).

6. When the sterilization process has been completed, you will hear 5 beeps - this lets the user know that the process has been completed.



The unit will turn off automatically after 15 minutes of waiting time. During this time it is possible to switch the unit off immediately by pressing the MODE button for 3 seconds, or to start a new process pressing MODE button.

**NOTE 1:** During the sterilization process if there is not enough water to complete the process, you will hear 5 beeps and the display will flash in red, showing the water icon.



Please put 40ml of tap water into the heating chamber (add water up to the line in the heating chamber) and press the MODE button once. The device will automatically continue the process with the remaining time.

#### 5.4. TROUBLESHOOTING

SYMPTOMS	POSSIBLE CAUSE AND THINGS TO DO/CHECK
1.The display is off	Please be sure you have plugged the device and pressed ON button.
2.The screen is RED and flashing with the water symbol (💧)	There is not enough water. Please put 40ml of tap water into the heating chamber (add water up to the line in the heating chamber) and press the MODE button.
3.Other malfunctions	Please contact the MINILAND technical service.



## 6 MAINTENANCE

Please follow the instructions below:

- On the device (main body):  
Always turn OFF and unplug before cleaning. Use a damp dishcloth to clean it.
- On the device (warming chamber):  
According to the quality of the water used, over time a limescale deposit can build up on the bottom of the heating chamber. You should regularly descale your bottle warmer by pouring a mixture of 100 ml of hot water + 100 ml of white vinegar into the heating chamber.  
Leave this to act for approximately 30 minutes before emptying the chamber and wipe with a damp cloth. Do not use detergent to clean the unit.
- Detachable accessories:  
The plastic parts are dishwasher safe, however it is highly recommended to wash by hand.

## 7 TECHNICAL SPECIFICATION

- CAR: voltage: 12VDC; consumption: 100W.
- HOME: voltage: 220-240VAC; frequency: 50 - 60Hz; consumption: 320W.

## 8 PRODUCT DISPOSAL INFORMATION

- Remember to dispose of the product responsibly.
- Do not mix products bearing the crossed-out bin symbol with your general household waste.
- For the correct collection and treatment of these products take them to the collection points designated by your local authority.  
Alternatively contact the retailer who sold you the product.



# PORTUGUÊS ■

## ÍNDICE

1. Introdução
2. Conteúdos
3. Instruções de segurança
4. Características do produto
5. Instruções de utilização
6. Manutenção
7. Especificações técnicas
8. Informações de eliminação de produtos

## ■ 1 INTRODUÇÃO

Parabéns pela aquisição deste avançado aquecedor e esterilizador de biberões para utilizar em casa e no carro. Todas as unidades foram fabricadas para garantir segurança e fiabilidade.

Antes de utilizar este dispositivo, por leia atentamente todas as instruções constantes neste manual. Por favor, guarde-o para eventual consulta pois contém informações importantes.

**As características descritas neste manual de instruções estão sujeitas a alterações sem aviso prévio.**

## ■ 2 CONTEÚDOS

- 1 dispositivo principal para aquecimento e esterilização de biberões com adaptador AC/DC
- 1 revestimento para a tampa
- 1 carregador de isqueiro para o carro
- 1 cesto para aquecimento
- 1 cesto com pega exterior
- 1 anel de vapor
- 1 guia rápido e garantia

## ■ 3 INSTRUÇÕES DE SEGURANÇA

Durante a utilização de dispositivos electrónicos, devem tomar-se SEMPRE precauções de segurança básicas, incluindo as seguintes:

1. LER TODAS AS INSTRUÇÕES ANTES DE UTILIZAR
2. O aquecedor contém água quente durante o funcionamento. Não mover o dispositivo quando está em funcionamento.
3. Manter o aquecedor e o cabo de alimentação fora do alcance das crianças.
4. Antes de ligar o aquecedor à tomada pela primeira vez, assegurar que a voltagem é compatível com a do fornecimento de energia, verificando a informação relativa à tensão nominal, constante na base da unidade.
5. Desligar a unidade da tomada antes de limpar e quando não estiver em funcionamento.
6. Em casa ligar o dispositivo a tomadas de terra. Para evitar choques eléctricos, não submergir o cabo, a ficha nem o dispositivo em água ou outro líquido. Limpar

a unidade somente com um pano húmido.

7. É sempre necessária supervisão quando o dispositivo é utilizado por, ou perto de crianças. Este dispositivo não deve ser utilizado por crianças.

8. Não utilize ligações não recomendadas pelo fabricante, pois podem causar fogo, choque eléctrico ou lesões corporais.

9. Não utilizar no exterior, nem para finalidades comerciais. Não utilizar este dispositivo para utilizações diferentes das indicadas.

10. Não deixar o cabo pendurado sobre a extremidade de mesas ou cantos, nem tocar em superfícies quentes.

11. **Nota** – o pré-aquecimento não é necessário, nem recomendado.

12. Colocar a quantidade pretendida de água da rede na unidade somente antes de ligar a unidade. Por outro lado, remover o excesso de água antes de ligar o dispositivo.

13. Não colocar o dispositivo perto de um bico eléctrico ou a gás em funcionamento, nem num forno quente.

14. Caso o Aquecedor seja tapado ou esteja em contacto com materiais inflamáveis, incluindo cortinas, tapetes, paredes, etc., enquanto estiver em funcionamento poderá ocorrer um incêndio. **Não colocar objectos sobre o dispositivo quando estiver em funcionamento.**

15. Não tapar o Aquecedor com película de alumínio. Isto causará sobreaquecimento do dispositivo. Não colocar materiais inflamáveis sobre ou perto do aquecedor, como papel, cartão ou película de plástico, nem outro material que possa incendiar ou derreter.

16. A câmara de aquecimento fica quente durante o aquecimento ou esterilização. Abrir utilizando a pega da tampa (que está na tampa). **NÃO ABRIR A TAMPA DURANTE A UTILIZAÇÃO.**

17. Após a finalização do aquecimento remover imediatamente o biberão ou o boião de comida. Caso permaneçam no aquecedor a temperatura da comida continuará a aumentar.

18. Seguir as indicações de aquecimento para que a comida não seja aquecida durante um período de tempo excessivo.

19. Utilizar biberões de plástico aprovados para aquecimento ou recipientes / biberões de vidro termoresistentes.

20. **PARA SEGURANÇA DO BEBÉ – VERIFICAR SEMPRE A TEMPERATURA DA COMIDA / LEITE NUMA ZONA SENSÍVEL DA SUA PELE.**

21. Não utilizar dispositivos que tenham o cabo de alimentação ou a ficha danificados, que apresentem mau funcionamento, ou que apresentem qualquer tipo de danos. Entregar o dispositivo no serviço de assistência técnica autorizada mais próximo para que seja analisado, reparado ou rectificado.

O cabo de alimentação fornecido com o dispositivo é curto para evitar quedas.

22. Utilização de extensões (ou cabos de alimentação amovíveis compridos):

1> a tensão nominal indicada no cabo de alimentação amovível ou extensão deve ter no mínimo a tensão nominal do dispositivo;

2> Como o dispositivo tem ligação à terra, a extensão deverá ter ligação à terra e três condutores; e

## ■ PORTUGUÊS

3> O cabo mais comprido não deve estar disposto sobre a bancada ou mesa, para que não se tropece no mesmo e para que não seja puxado acidentalmente (principalmente por crianças).

23. Este produto não deve ser utilizado por pessoas (incluindo crianças) com capacidades físicas, sensoriais ou mentais reduzidas, nem com falta de experiência e conhecimento. Excepto caso sejam supervisionados, ou recebam instruções sobre a utilização do produto, por uma pessoa responsável pela sua segurança.

**AVISO: O INCUMPRIMENTO DESTAS INSTRUÇÕES PODE CAUSAR QUEIMADURAS OU DANIFICAR O PRODUTO.**

### INSTRUÇÕES ESPECIAIS

1. Utilizar o aquecedor de biberões em áreas onde não existam cortinas, nem estantes que possam ser afectadas pelo calor.
2. Utilizar as unidades num espaço aberto e bem ventilado. Utilizar somente utensílios resistentes ao calor.
3. Deixar a unidade arrefecer antes de arrumá-la.
4. O aquecedor de biberões não deverá ficar sem vigilância durante o funcionamento.
5. O cesto de aquecimento é utilizado para o aquecimento de biberões e deve colocar-se sempre dentro do dispositivo. Para aquecer comida em boiões deve colocar-se o boião dentro do "Cesto com pega exterior" e inseri-lo no dispositivo.

**A UNIDADE DEVE UTILIZAR-SE EM CASA OU NO CARRO, SOMENTE POR ADULTOS.**

### ■ 4 CARACTERÍSTICAS DO PRODUTO

#### 4.1. DESCRIÇÃO DAS PEÇAS

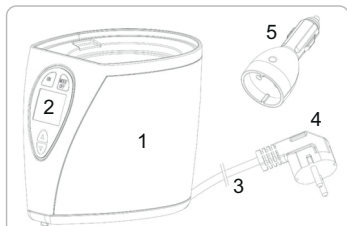

1. Dispositivo principal
2. Painel de controlo
3. Cabo de alimentação
4. Tomada AC
5. Carregador de isqueiro para o carro

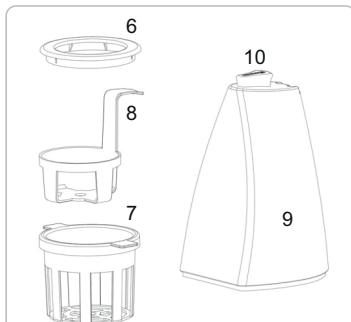

6. Anel de vapor
7. Cesto para aquecimento
8. Cesto com pega exterior
9. Revestimento da tampa
10. Pega da tampa

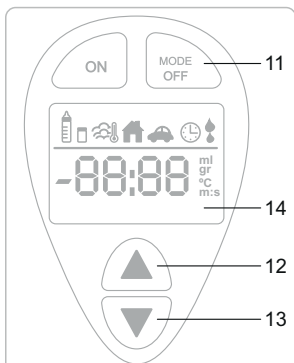

- 11. Botão Modo / Off
- 12. Botão para aumentar
- 13. Botão para diminuir
- 14. Ecrã LCD

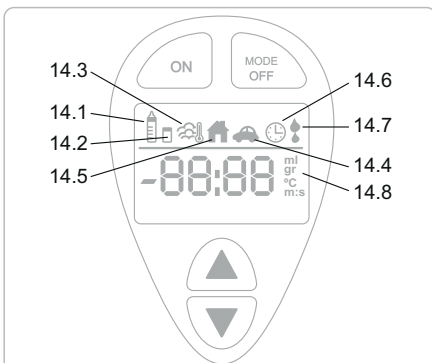

- 14.1. Biberão
- 14.2. Boião de comida
- 14.3. Esterilização
- 14.4. Utilização no carro
- 14.5. Utilização em casa
- 14.6. Temporizador
- 14.7. Falta de água
- 14.8. ml/gr/°C/m:s

## 5 INSTRUÇÕES DE UTILIZAÇÃO

### 5.1. INICIAR

1. Colocar o dispositivo sobre uma superfície plana. As crianças não deverão ter acesso ao local.
2. Para utilização em CASA inserir a ficha AC (4) na tomada de parede:

Para utilização no CARRO inserir a ficha AC (4) na tomada de isqueiro do carro (5) e ligá-la ao orifício do isqueiro.

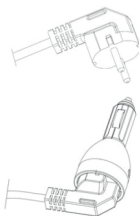

3. Premir o botão "ON" para ligar a unidade, ouvirá um sinal sonoro e o LCD ligar-se-á, apresentando o ícone de casa ou carro (detecta automaticamente a voltagem).



4. Colocar 40ml de água canalizada na câmara de aquecimento (adicionar água até à linha da câmara de aquecimento)



5. Inserir o cesto de aquecimento (7) no dispositivo principal.

## ■ PORTUGUÊS

### 5.2. AQUECIMENTO (biberão ou boião de comida)

1. Para aquecer o biberão, inseri-lo no cesto de aquecimento (7). Para aquecer o boião de comida, deve colocar-se o boião no cesto com pega exterior (8) e inseri-lo no cesto de aquecimento.

**IMPORTANTE: Nunca remover o cesto de aquecimento (7), pois o biberão ficará em contacto directo com a resistência, o que influenciará o resultado ou danificará o biberão.**

2. Colocar o revestimento da tampa (9) no dispositivo principal (1) para garantir a eficácia do aquecimento. Não é necessário pré-aquecimento.

3. Seguidamente, estabelecer as preferências de aquecimento. Seleccionar a função esterilizar ou aquecer biberão ou boião, premindo as setas AUMENTAR e DIMINUIR (pressupomos que escolhe a função aquecer), é emitido um sinal sonoro sempre que a seta é premida. Após seleccionar a função pretendida, premir o botão MODO uma vez para avançar para o passo seguinte (é emitido um sinal sonoro sempre que o botão MODO é premido).



4. Seguidamente, seleccionar a dimensão do biberão premindo as setas AUMENTAR e DIMINUIR.



(biberão) (boião de comida)

Tem as seguintes opções:

Dimensões pré-definidas do biberão	Dimensões pré-definidas do boião
30 ml	100 gr
60 ml	130 gr
90 ml	200 gr
120 ml	250 gr
150 ml	
180 ml	
210 ml	
240 ml	
270 ml	
300 ml	
330 ml	
360 ml	

Após seleccionar a dimensão pretendida, premir uma vez o botão MODO para avançar para o passo seguinte.

5. Seguidamente seleccionar a temperatura do biberão premindo as setas AUMENTAR e DIMINUIR. Existem as seguintes opções:

Temperatura
22°C ▶ Ambiente
5°C ▶ Frigorífico
-17°C ▶ Congelador

Após seleccionar a temperatura pretendida, premir uma vez o botão MODO para avançar para o passo seguinte.

6. Seguidamente, em conformidade com as selecções anteriores, o ecrã apresentará o tempo previsto para o processo. Para alterar estas definições premir as setas AUMENTAR e DIMINUIR (caso contrário manter o tempo apresentado).

Após seleccionar o tempo pretendido (ou manter o tempo pré-definido), premir uma vez o botão MODO para avançar para o passo seguinte.

7. Para programar o dispositivo para iniciar o processo mais tarde, premir as setas AUMENTAR e DIMINUIR. Premir de forma contínua para que os dígitos avancem mais rapidamente (pode programar-se para até 24 horas mais tarde). Para iniciar o processo imediatamente manter 00:00.

Após seleccionar o tempo de espera pretendido, premir uma vez o botão MODO para avançar para o passo seguinte.

NOTA: esta função não está activa no CARRO.

8. Seguidamente, o ecrã fica VERMELHO durante 1 segundo e apresenta as opções seleccionadas.

Caso todas as opções estejam correctas, (e não tenha sido programado um tempo) aguardar 5 segundos, sem premir qualquer botão, para que o processo inicie automaticamente, no ecrã será apresentado o tempo restante para o final do processo de aquecimento. Caso tenha sido programado um tempo, o dispositivo iniciará após decorrido o período de tempo programado.

No entanto, durante a visualização das opções seleccionadas no ecrã VERMELHO estas poderão ser alteradas, premindo o botão MODO para voltar ao menu de configuração (por favor, consultar o passo 6).

9. Quando o processo de aquecimento estiver concluído, será emitido um aviso sonoro de 5 toques que indica a finalização do processo.



A unidade desligar-se-á automaticamente após 15 minutos de espera. Durante este período de tempo é possível desligar a unidade imediatamente, premindo de forma contínua o botão MODO durante 3 segundos, ou iniciar um novo processo premindo o botão MODO.

**NOTA 1:** Durante o processo de aquecimento, caso não exista água suficiente para concluir o processo, será emitido um sinal sonoro de 5 toques e o ecrã ficará intermitente com a cor vermelha, apresentando o ícone da água.



Colocar 40ml de água canalizada na câmara de aquecimento (adicionar água até à linha da câmara de aquecimento) e premir uma vez o botão MODO.

O dispositivo continuará automaticamente o processo durante o período de tempo remanescente.

**NOTA 2:** Realçamos que existem diversas variáveis, como a dimensão, o material e a forma do biberão, a textura da comida e a temperatura inicial da comida ou do leite. Estas variáveis poderão influenciar o tempo de aquecimento e a temperatura final do biberão ou do boião. Poderá ser necessário ajustar o tempo de aquecimento. Verificar sempre a temperatura da comida ou líquido antes de alimentar o bebé, colocando-os numa parte sensível da pele.

### 5.3. ESTERILIZAÇÃO

1. Para esterilizar, colocar o biberão dentro do cesto de aquecimento (7)



2. Colocar o revestimento da tampa (9) no dispositivo principal (1).

3. Determinar as preferências de esterilização. Primeiro seleccionar a função esterilizar ou aquecer biberão ou boião, premindo as setas AUMENTAR e DIMINUIR (pressupomos que foi seleccionada a função esterilizar), é emitido um sinal sonoro sempre que uma seta é premida. Após seleccionar a função pretendida, premir o botão MODO uma vez para avançar para o passo seguinte (é emitido um sinal sonoro sempre que o botão MODO é premido).

4. Para programar o dispositivo para iniciar o processo mais tarde, premir as setas AUMENTAR e DIMINUIR. Premir de forma contínua para que os dígitos avancem mais rapidamente (pode programar-se para até 24 horas mais tarde).



Para iniciar o processo imediatamente manter 00:00.



Após seleccionar o tempo de espera pretendido, premir uma vez o botão MODO para avançar para o passo seguinte.

NOTA: esta função não está activa no CARRO.

5. Seguidamente, o ecrã fica VERMELHO durante 1 segundo e apresenta as opções seleccionadas.



Caso todas as opções estejam correctas, (e não tenha sido programado um tempo) aguardar 5 segundos sem premir qualquer botão para que o processo seja iniciado automaticamente, o ecrã apresentará o tempo restante para o final do processo de esterilização.

Caso tenha sido programado um tempo, o dispositivo iniciará após decorrido o período de tempo programado.



No entanto, durante a visualização das opções seleccionadas no ecrã VERMELHO estas poderão ser alteradas, premindo o botão MODO para voltar ao menu de configuração (por favor, consultar o passo 6).

6. Quando o processo de esterilização estiver concluído, será emitido um aviso sonoro de 5 toques que indica a finalização do processo.



A unidade desligar-se-á automaticamente após 15 minutos de espera. Durante este período de tempo é possível desligar a unidade imediatamente, premindo de forma contínua o botão MODO durante 3 segundos, ou iniciar um novo processo premindo o botão MODO.

**NOTA 1:** Durante o processo de esterilização, caso não exista água suficiente para concluir o processo, será emitido um sinal sonoro de 5 toques e o ecrã ficará intermitente com a cor vermelha, apresentando o ícone da água.



Colocar 40ml de água canalizada na câmara de aquecimento (adicionar água até à linha da câmara de aquecimento) e premir uma vez o botão MODO.

O dispositivo continuará automaticamente o processo durante o período de tempo remanescente.

**5.4. RESOLUÇÃO DE PROBLEMAS**

<b>AVARIA</b>	<b>CAUSA POSSÍVEL E VERIFICAÇÕES A FAZER</b>
1. Ecrã desligado	Verificar se o dispositivo está ligado à corrente eléctrica e se o botão ON foi premido.
2. Ecrã VERMELHO com símbolo da água (💧) intermitente	Não existe água suficiente. Colocar 40ml de água canalizada na câmara de aquecimento (adicionar água até à linha da câmara de aquecimento) e premir o botão MODO.
3. Outras avarias	Contactar a assistência técnica de MINILAND.

**■ 6 MANUTENÇÃO**

Seguir as instruções seguintes:

- Dispositivo (dispositivo principal):  
Desligar e remover da tomada antes de limpar. Limpar com um pano húmido.
- Dispositivo (câmara de aquecimento):  
Mediante a qualidade da água utilizada, poderá formar-se um depósito de calcário no fundo da câmara de aquecimento. Esta película deverá remover-se regularmente, colocando uma mistura de 100ml de água quente + 100 ml de vinagre branco na câmara de aquecimento.  
Deixar actuar durante cerca de 30 minutos antes de esvaziar a câmara e limpar com um pano seco. Não utilizar detergente para limpar a unidade.
- Acessórios amovíveis:  
As peças de plástico podem colocar-se na máquina de lavar louça, no entanto recomenda-se vivamente a lavagem manual.

**■ 7 ESPECIFICAÇÕES TÉCNICAS**

- CARRO: voltagem: 12VDC; consumo: 100W.
- CASA: voltagem: 220-240VAC; frequência: 50 - 60Hz; consumo: 320W.

**■ 8 INFORMAÇÕES DE ELIMINAÇÃO DE PRODUTOS**

- Proceda à eliminação responsável do produto.
- Não misture produtos que contenham o símbolo do contentor de lixo barrado com uma cruz juntamente com os resíduos domésticos comuns.
- Para uma correcta recolha e tratamento destes produtos coloque os mesmos nos pontos de recolha designados pelas autoridades locais.

Em alternativa, contacte a entidade revendedora na qual adquiriu o produto.



## **SOMMAIRE**

1. Introduction
2. Sommaire
3. Consignes de sécurité
4. Caractéristiques du produit
5. Mode d'emploi
6. Entretien
7. Spécifications techniques
8. Informations d'élimination du produit

## **■ 1 INTRODUCTION**

Félicitations pour votre achat du chauffe-biberon/stérilisateur pour la maison et la voiture. Chacun de nos produits est fabriqué pour garantir un maximum de sécurité et de fiabilité.

Avant d'utiliser l'appareil, veuillez lire attentivement la présente notice. La conserver soigneusement, car elle contient des informations importantes.

**Les caractéristiques exposées dans le présent manuel d'utilisation peuvent être modifiées sans préavis**

## **■ 2 CONTENU**

- Corps du chauffe-biberon/stérilisateur + adaptateur ac/dc
- 1 cloche
- 1 prise allume-cigare
- 1 panier chauffant
- 1 panier support
- 1 anneau vapeur
- 1 guide rapide et une carte de garantie

## **■ 3 CONSIGNES DE SÉCURITÉ**

L'utilisation d'appareils électriques nécessite TOUJOURS d'observer certaines précautions, et en particulier celles qui suivent.

1. LIRE ATTENTIVEMENT TOUTES LES INSTRUCTIONS AVANT D'UTILISER L'APPAREIL.
2. Lors de son utilisation, l'appareil contient de l'eau chaude. Ne pas déplacer l'appareil pendant son utilisation.
3. Toujours tenir le chauffe-biberon et son cordon d'alimentation hors de portée des enfants.
4. Avant de brancher l'appareil pour la première fois, vérifier que la tension indiquée sur la base de l'appareil correspond avec votre alimentation secteur.
5. Quand vous n'utilisez pas l'appareil et avant de le laver, le débrancher de la prise murale.
6. Pour l'utilisation à la maison, brancher l'appareil sur une prise raccordée à la terre. Pour éviter tout choc électrique, ne pas plonger le cordon d'alimentation, la prise ni l'appareil dans l'eau, ni dans aucun autre liquide. Nettoyer l'appareil à l'aide d'un chiffon humide exclusivement.
7. Faire très attention lorsque l'appareil est utilisé par ou à proximité des enfants.

## ■ FRANÇAIS

Cet appareil ne doit pas être utilisé par des enfants.

8. Ne pas utiliser d'autre alimentation que celle qui est fournie avec l'appareil sous peine d'incendie, de choc électrique ou de blessure corporelle.

9. Ne pas utiliser à l'extérieur ni à des fins commerciales. Ne pas utiliser l'appareil à d'autres fins que celles pour lesquelles il est prévu.

10. Ne pas laisser le cordon d'alimentation pendre de la table ni entrer en contact avec des surfaces chaudes.

11. **Remarque:** Le préchauffage n'est pas nécessaire, et d'ailleurs par recommandé.

12. Ne verser la quantité d'eau du robinet souhaitée dans l'appareil qu'au moment de l'utiliser. Avant de mettre l'appareil en marche, en retirer l'excédent d'eau.

13. Ne pas placer l'appareil à proximité d'un brûleur électrique ou à gaz chaud, ni dans un four chaud.

14. Si l'appareil est recouvert ou entre en contact avec des matériaux inflammables, y compris des rideaux, des tentures murales, etc. **alors qu'il est en marche, il risque de provoquer un incendie. Ne jamais rien poser sur l'appareil en fonctionnement.**

15. Ne pas recouvrir le chauffe-biberon de papier métallique. Cela risquerait de provoquer une surchauffe. Ne pas placer sur l'appareil ou à proximité de matières inflammables comme du papier, du carton, du film plastique, etc. qui pourrait prendre feu ou fondre.

16. Lorsque l'appareil chauffe ou stérilise, la cuve chauffe. Toujours ouvrir l'appareil à l'aide de la poignée (qui se trouve sur la cloche). **NE PAS OUVRIR LA CLOCHE PENDANT LE FONCTIONNEMENT DE L'APPAREIL.**

17. Retirer le biberon ou le petit pot dès que l'appareil s'arrête. En effet, la température de l'aliment continue à monter même quand l'appareil est arrêté.

18. Veiller à toujours respecter les temps de chauffage pour ne pas trop cuire les aliments.

19. N'utiliser que des biberons et récipients en verre thermorésistant ou en plastique pouvant supporter l'ébullition.

20. **POUR LA SÉCURITÉ DE VOTRE ENFANT – TESTEZ TOUJOURS LA TEMPÉRATURE DE L'ALIMENT/DU LAIT SUR VOTRE PEAU AVANT DE LA DONNER À VOTRE ENFANT.**

21. Ne pas utiliser le chauffe-biberon si le cordon d'alimentation ou la prise sont endommagés, ni si l'appareil est endommagé ou ne fonctionne pas correctement. Rapporter l'appareil au service après-vente le plus proche pour examen, réparation ou réglage. Le cordon d'alimentation est délibérément court, afin d'éviter qu'il ne s'emmêle ou qu'on se prenne les pieds dedans.

22. En cas d'utilisation d'une rallonge (ou d'un cordon d'alimentation amovible plus long) :

1> Vérifier que les caractéristiques électriques de la rallonge soient au moins égales à celles de l'appareil.

2> Veiller que la rallonge soit munie d'une terre.

3> Placer la rallonge de telle sorte qu'elle ne pende pas de la table ou du plan de

travail, afin d'éviter de trébucher, ou de l'accrocher/la tirer involontairement (jeunes enfants, en particulier).

23. Ce produit ne doit pas être utilisé par des personnes (enfants compris) ayant des capacités physiques, sensorielles ou mentales réduites, ou n'ayant pas les connaissances ou l'expérience suffisantes à moins qu'elles ne soient encadrées par une personne chargée de veiller à leur sécurité.

**ATTENTION: LE NON-RESPECT DE CES CONSIGNES DE SÉCURITÉ RISQUE D'ENTRAÎNER UNE SURCHAUFFE OU UN ENDOMMAGEMENT DE L'APPAREIL.**

### CONSIGNES PARTICULIÈRES

1. Placer le chauffe-biberon dans un endroit sans rideaux ni placards risquant d'être endommagés par la chaleur.
2. Utiliser l'appareil dans un endroit non confiné et bien aéré. N'utiliser que des ustensiles résistants à la chaleur.
3. Laisser refroidir l'appareil avant de le ranger.
4. Ne pas laisser l'appareil sans surveillance pendant qu'il fonctionne.
5. Toujours placer le panier chauffant dans l'appareil pour chauffer les biberons. Pour réchauffer un petit pot, le placer dans le panier-support et mettre le panier dans l'appareil.

**CET APPAREIL EST À USAGE DOMESTIQUE EXCLUSIVEMENT (MAISON OU VOITURE) ET NE DOIT ÊTRE UTILISÉ QUE PAR DES ADULTES.**

## ■ 4 CARACTÉRISTIQUES DU PRODUIT

### 4.1. DESCRIPTION DES PIÈCES

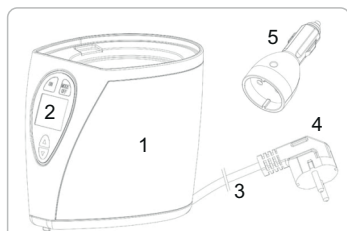

1. Cuve
2. Panneau de commande
3. Cordon d'alimentation
4. Prise secteur
5. Prise allume-cigare

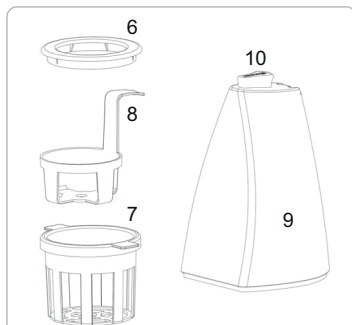

6. Anneau vapeur
7. Panier chauffant
8. Panier-support
9. Cloche
10. Poignée

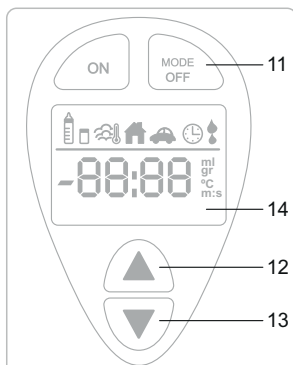

- 11. Touche Mode/arrêt
- 12. Touche haut
- 13. Touche bas
- 14. Affichage

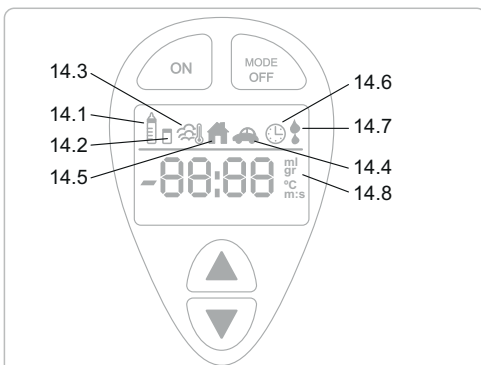

- 14.1. Bouteille
- 14.2. Petit pot
- 14.3. Stérilisation
- 14.4. Usage en voiture
- 14.5. Usage domestique
- 14.6. Programmeur
- 14.7. Manque d'eau
- 14.8. ml/g/°C/mn:s

## ■ 5 MODE D'EMPLOI

### 5.1. MISE EN MARCHÉ

1. Placer l'appareil sur une surface plane. Choisir un emplacement qui soit hors de portée des enfants.
2. À la MAISON : brancher la prise secteur (4) dans une prise murale.

En VOITURE : brancher la prise secteur (4) dans l'adaptateur pour allume-cigare (5) et brancher celui-ci dans la prise allume-cigare du véhicule.



3. Appuyer sur la touche "ON" pour mettre l'appareil en marche. Un bip retentit et l'afficheur s'éclaire, montrant l'icône maison ou voiture (la tension d'entrée est automatiquement détectée).



4. Verser 40ml d'eau du robinet dans la cuve chauffante (ne pas dépasser le trait qui se trouve dans la cuve).



5. Mettre le panier chauffant (7) dans l'appareil.

## 5.2. CHAUFFAGE (biberon ou petit pot)

1. Placer le biberon dans le panier chauffant (7). Pour un petit pot, le placer d'abord dans le panier support (8) et mettre le tout dans le panier chauffant.

**IMPORTANT: Ne jamais retirer le panier chauffant (7), car le biberon serait en contact direct avec la résistance, sous peine de trop chauffer ou d'endommager le biberon.**

2. Pour un meilleur chauffage, placer la cloche (9) sur la cuve (1). Aucun préchauffage n'est nécessaire.

3. Programmer le chauffage. Choisir entre les fonctions chauffage biberon/petit pot et stérilisation en appuyant sur les touches HAUT et BAS. Un bip retentit à chaque appui sur la touche. Nous prendrons pour exemple la fonction chauffage. Une fois la fonction souhaitée atteinte, appuyer 1 fois sur MODE (un bip retentit à chaque appui sur la touche MODE).



4. À l'aide des touches HAUT et BAS, choisir la taille du récipient.

150<sup>ml</sup>

(biberon)

130<sup>gr</sup>

(petit pot)

Les options proposées sont les suivantes:

Contenances de biberons prédéfinies	Contenances de petits pots prédéfinies
30 ml	100 gr
60 ml	130 gr
90 ml	200 gr
120 ml	250 gr
150 ml	
180 ml	
210 ml	
240 ml	
270 ml	
300 ml	
330 ml	
360 ml	

Lorsque vous avez atteint la contenance choisie, appuyez une fois sur MODE pour passer à l'étape suivante.

5. À l'aide des touches HAUT et BAS, choisir la température désirée.

Les options sont les suivantes :

22 °C

<b>Températures</b>
22°C ▶ Ambiante
5°C ▶ Réfrigérateur
-17°C ▶ Congélateur

Lorsque vous avez atteint la température choisie, appuyez une fois sur MODE pour passer à l'étape suivante.

6. À partir des choix effectués, le temps estimé pour l'opération s'affiche. Si vous le souhaitez, vous pouvez le modifier à l'aide des touches HAUT et BAS.



Lorsque vous avez atteint la durée choisie, appuyez une fois sur MODE pour passer à l'étape suivante.

7. Pour différer le démarrage de l'appareil, appuyer sur les touches HAUT et BAS pour régler l'heure de mise en marche (maintenir les touches enfoncées pour accélérer le défilement). Vous pouvez différer le démarrage jusqu'à 24 heures. Pour que l'appareil démarre immédiatement, laisser l'affichage à 00:00.



Lorsque vous avez atteint la temporisation choisie, appuyez une fois sur MODE pour passer à l'étape suivante.

REMARQUE: Cette fonction est invalidée en mode VOITURE.

8. L'afficheur passe au rouge pendant 1 seconde et montre les options sélectionnées.



Quand tout est correct (et que vous n'avez pas programmé de départ différé), attendre 5 secondes sans actionner aucune touche et l'appareil démarrera automatiquement ; l'afficheur indique le temps restant jusqu'à la fin du programme. Si vous avez différé le départ, l'appareil ne se mettra en marche que lorsque le temps programmé sera écoulé.



Si vous souhaitez modifier les options qui s'affiche dans l'écran ROUGE, appuyez sur la touche MODE pour revenir au menu de configuration (voir le point 6).

9. La fin du temps de chauffage est signalée par 5 bips consécutifs.





L'appareil est automatiquement déconnecté après 15 minutes d'inutilisation. Vous pouvez néanmoins arrêter manuellement l'appareil avant en appuyant sur la touche MODE et en la maintenant enfoncée pendant 3 secondes, ou en appuyant une seule fois sur le bouton MODE pour commencer un nouveau cycle.

**NOTE 1:** Si, pendant le chauffage, il n'y a plus assez d'eau pour terminer le cycle, une alarme de 5 bips retentit et l'écran clignote en rouge, affichant l'icône Eau.



Verser 40ml d'eau du robinet dans la cuve chauffante (ne pas dépasser le trait qui se trouve dans la cuve) et appuyer une fois sur le bouton MODE. L'appareil redémarre automatiquement pour terminer le cycle.

**NOTE 2:** À noter que de nombreux facteurs comme la taille, la forme et la matière du biberon, la texture des aliments et la température initiale de l'aliment ou du lait peuvent avoir des conséquences sur le temps de chauffage et la température finale du biberon ou du petit pot. Il peut parfois être nécessaire de modifier le temps de chauffage. Toujours vérifier la température du liquide ou de l'aliment sur la peau avant de le donner à manger à l'enfant.

### 5.3. STÉRILISATION

1. Placer le biberon à stériliser dans le panier chauffant (7).
2. Placer la cloche (9) sur la cuve (1).
3. Programmer la stérilisation. Choisir entre les fonctions chauffage biberon/petit pot et stérilisation en appuyant sur les touches HAUT et BAS. Un bip retentit à chaque appui sur la touche. Une fois la fonction souhaitée atteinte, appuyer 1 fois sur MODE pour passer à l'étape suivante (un bip retentit à chaque appui sur la touche MODE).



4. Pour différer le démarrage de l'appareil, appuyer sur les touches HAUT et BAS pour régler l'heure de mise en marche (maintenir les touches enfoncées pour accélérer le défilement). Vous pouvez différer le démarrage jusqu'à 24 heures. Pour que l'appareil démarre immédiatement, laisser l'affichage à 00:00.



Lorsque vous avez atteint la temporisation choisie, appuyez une fois sur MODE pour passer à l'étape suivante.

REMARQUE : Cette fonction est invalidée en mode VOITURE.

5. L'afficheur passe au rouge pendant 1 seconde et montre les options sélectionnées.

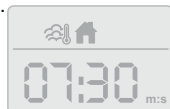

## ■ FRANÇAIS

Quand tout est correct (et que vous n'avez pas programmé de départ différé), attendre 5 secondes sans actionner aucune touche et l'appareil démarrera automatiquement ; l'afficheur indique le temps restant jusqu'à la fin du programme.

Si vous avez différé le départ, l'appareil ne se mettra en marche que lorsque le temps programmé sera écoulé.



Si vous souhaitez modifier les options qui s'affiche dans l'écran ROUGE, appuyez sur la touche MODE pour revenir au menu de configuration (voir le point 6).

6. La fin du temps de stérilisation est signalée par 5 bips consécutifs.



L'appareil est automatiquement déconnecté après 15 minutes d'inutilisation. Vous pouvez néanmoins arrêter manuellement l'appareil avant en appuyant sur la touche MODE et en la maintenant enfoncée pendant 3 secondes, ou en appuyant une seule fois sur le bouton MODE pour commencer un nouveau cycle.

**NOTE 1:** Si, pendant la stérilisation, il n'y a plus assez d'eau pour terminer le cycle, une alarme de 5 bips retentit et l'écran clignote en rouge, affichant l'icône Eau.



Verser 40ml d'eau du robinet dans la cuve chauffante (ne pas dépasser le trait qui se trouve dans la cuve) et appuyer une fois sur le bouton MODE. L'appareil redémarre automatiquement pour terminer le cycle.

### 5.4. DÉPANNAGE

SYMPTOME	CAUSE POSSIBLE – QUE FAIRE/VÉRIFIER
1.L'afficheur est éteint	Vérifier que l'appareil est bien branché et que vous avez appuyé sur le bouton ON.
2.L'afficheur est ROUGE et la led Eau (💧)	Il n'y a plus suffisamment d'eau dans l'appareil. Verser 40ml d'eau du robinet dans la cuve chauffante (ne pas dépasser le trait qui se trouve dans la cuve) et appuyer une fois sur le bouton MODE.
3.Autres dysfonctionnements	Contactez le service après-vente MINILAND.

## ■ 6 ENTRETIEN

Procéder comme suit :

- Appareil - châssis

Toujours arrêter et débrancher l'appareil avant de le nettoyer. Nettoyer l'appareil avec une lavette humide.

- Appareil – cuve chauffante

En fonction de l'eau utilisée, il se peut que du calcaire se dépose au fond de la cuve avec le temps. Détartrer régulièrement le chauffe-biberon en versant dans la cuve chauffante 100 ml d'eau additionnée de 100 ml de vinaigre blanc.

Laisser agir environ 30 mn, puis vider la cuve et l'essuyer avec un chiffon humide.

Ne jamais utiliser de détergent pour nettoyer l'appareil.

- Accessoires amovibles :

Les pièces en plastiques peuvent passer au lave-vaisselle, mais il est fortement conseillé de les laver à la main.

## ■ 7 SPÉCIFICATIONS TECHNIQUES

- VOITURE : Tension : 12 V cc ; consommation : 100W.

- MAISON : Tension : 220-240 Vca ; fréquence : 50 - 60Hz ; consommation: 320W.

## ■ 8 INFORMATIONS D'ÉLIMINATION DU PRODUIT

- Toujours jeter l'appareil en respectant la législation.

- Ne pas jeter avec les ordures ménagères les produits porteurs du symbole poubelle barrée.

- Les apporter dans les points de collecte répertoriés par les autorités locales.

Le cas échéant, contacter le revendeur du produit.



## INDEX

1. Einführung
2. Inhalt
3. Sicherheitshinweise
4. Funktionen
5. Betriebsanleitung
6. Wartung
7. Technische Spezifikationen
8. Informationen zur Entsorgung des Produkts

## ■ 1 EINFÜHRUNG

Herzlichen Glückwunsch für den Kauf dieses modernen Flaschenwärmers und Sterilisierers für den Einsatz zu Hause und im Auto. Eine jede Einheit wurde sorgsam hergestellt, um Sicherheit und Zuverlässigkeit sicherzustellen. Bevor Sie das Gerät einsetzen, lesen Sie bitte aufmerksam die Anweisungen in diesem Handbuch durch. Bitte bewahren Sie dieses Handbuch auf, da es wichtige Informationen enthält.

**Die in diesem Handbuch beschriebenen Funktionen können ohne vorherige Ankündigung geändert werden.**

## ■ 2 INHALT

- 1 Hauptteil des Flaschenwärmers und Sterilisierers mit Netzteil
- 1 Deckel
- 1 Auto-Adapter
- 1 Korbeinsatz
- 1 Herausnehmbarer Korb
- 1 Dampfring
- 1 Kurzanleitung und Garantie

## ■ 3 SICHERHEITSHINWEISE

Wenn elektrische Geräte eingesetzt werden, sollten **IMMER** fundamentale Sicherheitsmassnahmen/-vorkehrungen befolgt/getroffen werden:

1. **LESEN SIE ALLE ANWEISUNGEN, BEVOR SIE DAS GERÄT BENUTZEN**
2. Im Betrieb enthält der Flaschenwärmer heisses Wasser. Bewegen Sie das Gerät nicht, wenn es in Betrieb ist.
3. Achten Sie immer darauf, dass das Gerät und das Stromkabel ausserhalb der Reichweite von Kindern ist.
4. Bevor Sie den Flaschenwärmer zum ersten Male benutzen, prüfen Sie, ob die Spannung des Stromnetzes mit den Angaben an der Basis des Geräts übereinstimmen.
5. Ziehen Sie das Stromversorgungskabel aus der Steckdose, wenn Sie das Gerät nicht benutzen und bevor Sie es reinigen.
6. Verbinden Sie das Gerät nur mit einer Steckdose mit Erdungsleitung, wenn Sie es zu Hause einsetzen. Um einen elektrischen Schlag zu vermeiden, tauchen Sie

das Kabel, den Stecker oder das Gerät nicht in Wasser oder eine andere Flüssigkeit. Reinigen Sie das Gerät nur mit einem feuchten Tuch.

7. Wenn das Gerät durch oder in der Nähe von Kindern betrieben wird, ist eine Supervision immer erforderlich. Dieses Produkt ist nicht dafür geeignet, von Kindern betrieben zu werden.

8. Benutzen Sie kein Zubehör, das nicht vom Hersteller empfohlen wurde; das Zubehör kann einen Brand, elektrischen Schlag oder Verletzungen an Personen verursachen.

9. Benutzen Sie das Produkt im Freien oder für kommerzielle Zwecke. Benutzen Sie das Gerät nicht für andere Zwecke als den vorgesehenen.

10. Lassen Sie das Stromkabel nicht über Ecken oder Kanten hängen und lassen Sie es ebenfalls nicht mit heißen Flächen in Berührung kommen.

11. **Anmerkung** – Vorheizen ist nicht notwendig und wird ebenfalls nicht empfohlen.

12. Füllen Sie den Behälter mit gewünschter Menge an Leitungswasser erst kurz vor Einschalten des Geräts ein. Nehmen Sie überschüssiges Wasser vor Einschalten des Geräts aus dem Behälter.

13. Stellen Sie das Gerät nicht in der Nähe von Wärmequellen wie einem Gasbrenner, elektrischen Ofen oder der Heizung auf.

14. Im Betrieb darf das Gerät wegen Überhitzungsgefahr nicht abgedeckt werden oder brennbare Materialien wie Gardinen, Tücher, etc. berühren, da Brandgefahr besteht. **Stellen Sie keine Dinge auf das Gerät, wenn es in Betrieb ist.**

15. Decken Sie den Flaschenwärmer nicht mit Aluminiumfolie ab. Dies kann ein Überhitzen des Geräts verursachen. Stellen Sie keine brennbaren Materialien wie Papier, Karton, Plastikfolie oder andere Materialien, die schmelzen oder brennen können, auf oder an den Flaschenwärmer.

16. Während des Aufwärmens oder der Sterilisation wird die Kammer heiss.

Öffnen Sie das Gerät anhand des Deckelgriffs (er befindet sich, wie der Name sagt, am Deckel). **ÖFFNEN SIE DEN DECKEL NICHT, WENN DAS GERÄT IN BETRIEB IST.**

17. Wenn der Wärmvorgang abgeschlossen ist, entnehmen Sie sofort die Flaschen oder die Nahrungsfläschchen. Wenn sie im Flaschenwärmer bleiben, wird die Temperatur der Nahrung weiter ansteigen.

18. Stellen Sie sicher, dass die Anweisungen für die Erwärmung der Flaschen und Nahrung eingehalten werden, um sicherzustellen, dass die Nahrung nicht zu lange erhitzt wird.

19. Benutzen Sie für dieses Gerät Plastik- oder Glasflaschen und -behälter, die kochfest sind.

20. **FÜR DIE SICHERHEIT IHRES KINDES – PRÜFEN SIE AN EINER SENSIBLEN STELLE IHRER HAUT IMMER DIE TEMPERATUR DER NAHRUNG / MILCH, BEVOR SIE SIE KINDERN GEBEN.**

21. Benutzen Sie das Gerät nicht mit einem beschädigten Kabel oder Stecker oder nachdem das Gerät eine Fehlfunktion hatte oder in irgendeiner Form beschädigt ist.

## ■ DEUTSCH

Geben Sie das Gerät dem nächstgelegenen zugelassenen technischen Dienst, um es untersuchen, reparieren oder einstellen zu lassen. Im Lieferumfang ist ein kurzes Stromversorgungskabel enthalten, um das Risiko zu mindern, in irgendeiner Form in das Kabel verwickelt zu werden oder darüber zu stolpern.

22. Verlängerungskabel (oder lange, abnehmbare Stromversorgungskabel) werden benutzt:

1> die erlaubte Spannung für das Verlängerungskabel oder das abnehmbare Stromversorgungskabel sollte wenigstens der Spannung entsprechen, die am Gerät angegeben ist;

2> Das Gerät ist ein geerdetes Gerät. Daher muss das Verlängerungskabel aus drei Kabeln bestehen; und

3> Das längere Kabel sollte so verlegt werden, dass es nicht über die Tischplatte oder die Standfläche des Geräts hinaus steht und dass niemand über das Kabel fallen oder sich darin verfangen oder unbeabsichtigt daran ziehen kann (vornehmlich für Kinder).

23. Das Produkt ist nicht dazu geeignet, von Personen (einschliesslich Kindern) mit reduzierter physischer, sensorischer oder mentaler Kapazität oder mangelnden Erfahrungen oder Kenntnissen bedient zu werden. Es sei denn, sie wurden beaufsichtigt oder es wurde ihnen von einer für sie verantwortlichen Person Anweisungen gegeben bezüglich der Nutzung dieses Produkts.

**WARNUNG: EIN NICHT-EINHALTEN DIESER ANWEISUNGEN KANN ZU VERBRÜHUNGEN FÜHREN ODER SCHÄDEN AN IHREM PRODUKT VERURSACHEN.**

### **BESONDERE ANWEISUNGEN**

1. Benutzen Sie Ihren Flaschenwärmer nicht in der Nähe von Vorhängen oder anderen Dingen, die durch die vom Gerät ausgehenden Wärme beeinflusst/beschädigt werden können.

2. Benutzen sie die Einheit in einem offenen und gut belüfteten Raum. Benutzen Sie nur Utensilien, die hitzebeständig sind.

3. Erlauben Sie dem Gerät, genügend abzukühlen, bevor Sie es lagern.

4. Lassen Sie das Gerät nicht unbeaufsichtigt, wenn es in Betrieb ist.

5. Stellen Sie immer den Korbinsatz in das Gerät. Er dient dazu, die Flaschen zu wärmen. Stellen Sie Nahrungsfläschchen immer in den "herausnehmbaren Korb" und dann in das Gerät.

**DIESES GERÄT IST NUR FÜR DEN EINSATZ IM HAUSHALT ODER FAHRZEUG GEDACHT UND DARF NUR VON ERWACHSENEN BEDIENT WERDEN.**

## 4. FUNKTIONEN

### 4.1. BESCHREIBUNG DER TEILE

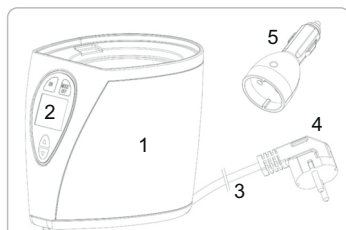

1. Hauptkörper
2. Bedienfeld
3. Stromversorgungskabel
4. Netzstecker
5. Auto-Stecker

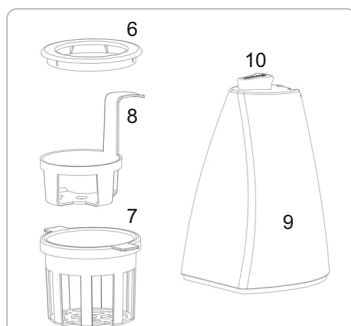

6. Dampfring
7. Korbinsatz
8. Herausnehmbarer Korb
9. Deckel
10. Deckelgriff

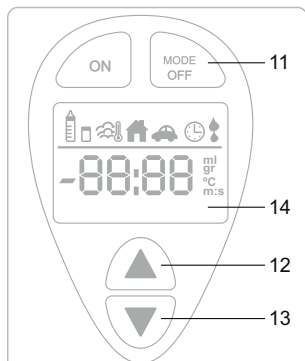

11. Modus / AUS Schalter
12. Auf-Taste
13. Ab-Taste
14. LCD Anzeige

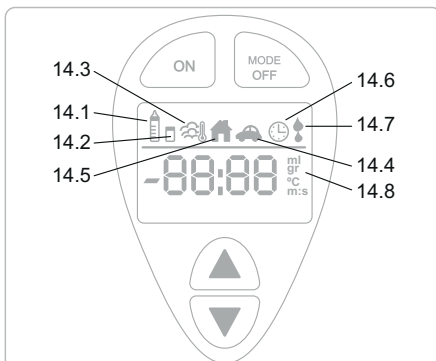

- |                       |                    |
|-----------------------|--------------------|
| 14.1. Flasche         | 14.5. Heim-Betrieb |
| 14.2. Flaschennahrung | 14.6. Timer        |
| 14.3. Sterilisation   | 14.7. Wasser fehlt |
| 14.4. Auto-Betrieb    | 14.8. ml/gr/°C/m:s |

## ■ 5 ANLEITUNG

### 5.1. STARTEN:

1. Stellen Sie das Gerät auf eine sichere, ebene Fläche. Stellen Sie sicher, dass das Gerät ausserhalb der Reichweite von Kindern steht.
2. Stecken Sie beim Einsatz ZU HAUSE den Netzstecker (4) in die Steckdose:

Stecken Sie beim Einsatz IM AUTO den Netzstecker (4) in den Auto-Adapter (5) und diesen in den Zigarettenanzünder.

3. Betätigen Sie die "ON" Taste, um das Gerät einzuschalten. Sie werden einen Ton hören und das LCD Display wird aufleuchten und entweder das Haus- oder das Auto-Zeichen anzeigen (es stellt die Art der Verbindung automatisch fest).

4. Geben Sie 40ml Wasser in die Heizkammer (geben Sie bis zur Markierungslinie Wasser hinzu)

5. Stellen Sie den Korbeinsatz (7) in die Kammer des Geräts.

### 5.2. WÄRMEN (Babyflaschen oder Babynahrung)

1. Um Babyflaschen aufzuwärmen, stellen Sie sie in den Korbeinsatz (7). Um Babynahrung aufzuwärmen, müssen Sie die Nahrung und den herausnehmbaren Korb (8) und diesen in den Korbeinsatz stellen. **WICHTIG:** Nehmen Sie nie den Korbeinsatz (7) heraus. Dadurch werden die Flaschen in direktem Kontakt mit der Heizung sein und dies kann die Flaschen beschädigen.

2. Setzen Sie den Deckel (9) auf das Gerät (1), um ein effizientes Wärmen sicherzustellen. Vorwärmen ist nicht notwendig.

3. Nun müssen Sie die gewünschten Einstellungen vornehmen. Wählen Sie zuerst zwischen den Funktionen Aufwärmen von Babyflaschen, Babynahrung oder Sterilisation, indem Sie die UP & DOWN /Auf/Ab Tasten betätigen (wir gehen davon aus, dass Sie die Aufwärm-Funktion gewählt haben). Immer wenn Sie eine Taste betätigen, werden Sie einen Piep-Ton hören. Wenn Sie die gewünschte Funktion ausgewählt haben, betätigen Sie die MODE /Modus Taste einmal, um zum nächsten Schritt überzugehen (immer wenn Sie die MODE Taste betätigen, werden Sie einen Piep-Ton hören).

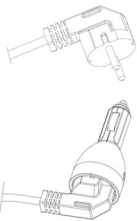



4. Wählen Sie nun die Flaschengrösse über die UP & DOWN / Auf & Ab Tasten.  
(150 ml Babyflasche/ 130 gr Babynahrung)

150<sup>ml</sup>130<sup>gr</sup>

(Babyflasche) (Babynahrung)

Sie haben folgende Optionen zur Auswahl:

Vordefinierte Grössen von Babyflaschen	Vordefinierte Grössen von Fläschchen mit Babynahrung
30 ml	100 gr
60 ml	130 gr
90 ml	200 gr
120 ml	250 gr
150 ml	
180 ml	
210 ml	
240 ml	
270 ml	
300 ml	
330 ml	
360 ml	

Wenn Sie die gewünschte Grösse gewählt haben, betätigen Sie die MODE / Modus Taste einmal, um zum nächsten Schritt überzugehen.

5. Wählen Sie nun die Flaschentemperatur über die UP & DOWN / Auf & Ab Tasten. Sie haben folgende Optionen zur Auswahl:

22<sup>°C</sup>

Temperaturen
22°C ▶ Umgebungstemperatur
5°C ▶ Kühlschrank
-17°C ▶ Gefrierfach

Wenn Sie die gewünschte Temperatur gewählt haben, betätigen Sie die MODE / Modus Taste einmal, um zum nächsten Schritt überzugehen.

6. Nun wird das Display in Abhängigkeit von den vorher gewählten Optionen die geschätzte Aufwärmzeit angeben. Wenn Sie die Zeit ändern möchten, können Sie dies über die UP und DOWN Tasten vornehmen (wenn nicht, wird die angegebenen Zeit übernommen)

2:20<sup>m:s</sup>

Wenn Sie die gewünschte Zeit erreicht haben (oder die angegebene Zeit übernehmen wollen), betätigen Sie die MODE / Modus Taste einmal, um zum nächsten Schritt überzugehen.

## ■ DEUTSCH

7. Wenn Sie wünschen, dass das Gerät den Aufwärmvorgang zu einem späteren Zeitpunkt startet, können Sie dies über die UP und DOWN Taste tun. Längeres Halten der Tasten beschleunigt die Lauf der Anzeige (Sie können den Vorgang bis zu 24 Stunden verzögern). Wenn Sie ihn sofort starten möchten, lassen Sie die Anzeige bei 00:00



Wenn Sie die gewünschte Wartezeit gewählt haben, betätigen Sie die MODE / Modus Taste einmal, um zum nächsten Schritt überzugehen. ANMERKUNG: Wenn Sie sich im AUTO (Fahrzeug) Modus befinden, ist diese Funktion nicht verfügbar.

8. Nun leuchtet das Display für 1 Sekunde ROT auf und zeigt die gewählten Optionen an.



Wenn alle Optionen korrekt sein sollten (und Sie keine Verzögerungszeit programmiert haben), warten Sie 5 Sekunden ohne eine Taste zu betätigen. Der Prozess startet nun automatisch und das Display wird die verbleibende Zeit bis zum Ende des Prozesses anzeigen.

Wenn Sie eine Verzögerungszeit programmiert haben, wird das Gerät so lange warten, bis diese Zeit abgelaufen ist und dann den Prozess starten.

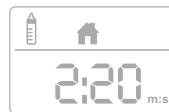

Wenn Sie die ausgewählten Optionen am ROTEN Display sehen und Sie irgendwelche Änderungen vornehmen möchten, betätigen Sie die MODE Taste. Sie werden nun wieder zum Konfigurationsmenü wechseln (gehen Sie bitte zurück zu Schritt 6).

9. Sobald der Aufwärmprozess beendet wurde, werden Sie 5 Piep-Töne hören, die den Benutzer darauf hinweisen, dass der Vorgang beendet wurde.



Das Gerät wird nach 15 Minuten Wartezeit automatisch abschalten. Während dieser Zeit können Sie das Gerät sofort ausschalten, indem Sie die MODE Taste betätigen und sie für 3 Sekunden lang halten. Oder Sie können einen neuen Wärmeprozess starten, indem Sie die MODE Taste betätigen.

**ANMERKUNG 1:** Wenn während des Aufwärmprozesses das Wasser ausgehen sollte, werden Sie 5 Piep-Töne hören. Das Display wird rot blinken und das Wasser-Icon anzeigen.



Geben Sie 40ml Wasser in die Heizkammer (geben Sie bis zur Markierungslinie Wasser hinzu) und betätigen Sie wieder die MODE Taste. Das Gerät wird automatisch den Prozess für die verbleibende Zeit fortsetzen.

**ANMERKUNG 2:** Beachten Sie bitte, dass viele Faktoren Einfluss auf den Wärmvorgang nehmen, wie etwa die Grösse der Flasche, das Material, die Form, die Art der Nahrung und die Ausgangstemperatur der Nahrung und der Milch. Dies kann die Aufwärmzeit und die finale Temperatur der Flasche oder des Fläschchens beeinflussen. Es kann notwendig sein, die Aufwärmzeit einzustellen. Prüfen Sie an einer sensiblen Stelle Ihrer Haut immer die Temperatur der Nahrung / Milch, bevor Sie sie Kindern geben.

### 5.3. STERILISATION

1. Stellen Sie zur Sterilisation die Flaschen in den Korbeinsatz (7)

2. Setzen Sie den Deckel (9) auf das Gerät (1).

3. Nun müssen Sie die gewünschten Einstellungen für die Sterilisation vornehmen. Wählen Sie zuerst zwischen den



Funktionen Aufwärmen von Babyflaschen, Babynahrung oder Sterilisation, indem Sie die UP & DOWN /Auf/Ab Tasten betätigen (wir gehen davon aus, dass Sie die Aufwärm-Funktion gewählt haben). Immer wenn Sie eine Taste betätigen, werden Sie einen Piep-Ton hören. Wenn Sie die gewünschte Funktion ausgewählt haben, betätigen Sie die MODE /Modus Taste einmal, um zum nächsten Schritt überzugehen (immer wenn Sie die MODE Taste betätigen, werden Sie einen Piep-Ton hören).

4. Wenn Sie wünschen, dass das Gerät den Aufwärmvorgang zu einem späteren Zeitpunkt startet, können Sie dies über die UP und DOWN Taste tun. Längeres Halten der Tasten beschleunigt die Lauf der Anzeige (Sie können den Vorgang bis zu 24 Stunden verzögern). Wenn Sie ihn sofort starten möchten, lassen Sie die Anzeige bei 00:00.



Wenn Sie die gewünschte Wartezeit gewählt haben, betätigen Sie die MODE / Modus Taste einmal, um zum nächsten Schritt überzugehen.

**ANMERKUNG:** Wenn Sie sich im AUTO (Fahrzeug) Modus befinden, ist diese Funktion nicht verfügbar.

5. Nun leuchtet das Display für 1 Sekunde ROT auf und zeigt die gewählten Optionen an.

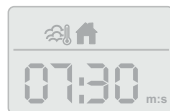

Wenn alle Optionen korrekt sein sollten (und Sie keine Verzögerungszeit programmiert haben), warten Sie 5 Sekunden ohne eine Taste zu betätigen.

## ■ DEUTSCH

Der Prozess startet nun automatisch und das Display wird die verbleibende Zeit bis zum Ende des Prozesses anzeigen. Wenn Sie eine Verzögerungszeit programmiert haben, wird das Gerät so lange warten, bis diese Zeit abgelaufen ist und dann den Prozess starten.

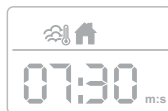

Wenn Sie die ausgewählten Optionen am ROTEN Display sehen und Sie irgendwelche Änderungen vornehmen möchten, betätigen Sie die MODE Taste. Sie werden nun wieder zum Konfigurationsmenü wechseln (gehen Sie bitte zurück zu Schritt 6).

6. Sobald der Sterilisationsprozess beendet wurde, werden Sie 5 Piep-Töne hören, die den Benutzer darauf hinweisen, dass der Vorgang beendet wurde.



Das Gerät wird nach 15 Minuten Wartezeit automatisch abschalten. Während dieser Zeit können Sie das Gerät sofort ausschalten, indem Sie die MODE Taste betätigen und sie für 3 Sekunden lang halten. Oder Sie können einen neuen Wärmeprozess starten, indem Sie die MODE Taste betätigen.

**ANMERKUNG 1:** Wenn während des Sterilisationsprozesses das Wasser ausgehen sollte, werden Sie 5 Piep-Töne hören. Das Display wird rot blinken und das Wasser-Icon anzeigen.



Geben Sie 40ml Wasser in die Heizkammer (geben Sie bis zur Markierungslinie Wasser hinzu) und betätigen Sie wieder die MODE Taste. Das Gerät wird automatisch den Prozess für die verbleibende Zeit fortsetzen.

### 5.4. FEHLERBEHEBUNG

SYMPTOME	MÖGLICHE URSACHE UND WAS MAN TUN/PRÜFEN SOLLTE
1. Display ist aus	Stellen Sie bitte sicher, dass das Gerät eingesteckt ist und die ON Taste betätigt wurde.
2. Das Display blinkt ROT und blinkt und zeigt das Wasser-Symbol (💧)	Nicht genügend Wasser vorhanden Geben Sie 40ml Wasser in die Heizkammer (geben Sie bis zur Markierungslinie Wasser hinzu) und betätigen Sie wieder die MODE Taste.
3. Andere Fehlfunktionen	Kontaktieren Sie den technischen Dienst der MINILAND.

## ■ 6 WARTUNG

Bitte folgen Sie den unteren Anweisungen:

- Das Gerät selbst (Hauptteil):  
Vor der Reinigung Immer AUS schalten und den Stecker ziehen. Mit einem feuchten Küchentuch reinigen.
- Das Gerät selbst (Aufwärmkammer):  
Abhängig von der Wasserqualität wird sich im Verlaufe der Zeit am Boden eine Kalkschicht bilden. Sie sollten den Boden des Flaschenwärmers regelmässig reinigen, indem Sie eine Mischung aus 100 ml heissem Wasser + 100 ml Essig in die Kammer geben.  
Lassen Sie sie etwa 30 Minuten lang wirken, bevor Sie die Kammer leeren und mit einem feuchten Tuch auswischen. Benutzen Sie keine Reinigungsmittel, um das Gerät zu reinigen.
- Abnehmbares Zubehör:  
Die Plastikteile sind spülmaschinenfest. Jedoch wird das Reinigen mit der Hand empfohlen.

## ■ 7 TECHNISCHE SPEZIFIKATIONEN

- AUTO: Spannung: 12VDC; Verbrauch: 100W.
- ZU HAUSE: Spannung: 220-240VAC; Frequenz: 50 - 60Hz; Verbrauch: 320W.

## ■ 8 INFORMATIONEN ZUR ENTSORGUNG DES PRODUKTS

- Denken Sie daran, das Produkt verantwortungsbewusst zu entsorgen.
- Werfen Sie Produkte, die das Symbol eines durchgestrichenen Mülleimers besitzen, nicht in den Hausmüll.
- Zur korrekten Entsorgung bringen Sie diese Produkte zu einer Sammelstelle, die Ihnen von Ihrer örtlichen Verwaltung angegeben wurde. Kontaktieren Sie als Alternative den Händler, der Ihnen das Produkt verkauft hat.



## INDICE

1. Introduzione
2. Contenuto della confezione
3. Istruzioni di sicurezza
4. Caratteristiche del prodotto
5. Istruzioni per l'uso
6. Manutenzione
7. Specifiche tecniche
8. Informazioni di smaltimento prodotto

## ■ 1 INTRODUZIONE

Congratulazioni per l'acquisto di questo scaldabiberon e sterilizzatore avanzato da usare in casa e in automobile. Ogni unità è stata fabbricata in modo da assicurare sicurezza e affidabilità.

Prima di usare questo dispositivo, si prega di leggere attentamente tutte le istruzioni contenute in questo manuale. Si prega inoltre di conservare il manuale per futuro riferimento, dal momento che contiene informazioni importanti.

**Le caratteristiche descritte in questa guida dell'utilizzatore sono passibili di modifiche senza preavviso.**

## ■ 2 CONTENUTO DELLA CONFEZIONE

- 1 corpo principale di scaldabiberon e sterilizzatore con adattatore AC/DC
- 1 coperchio
- 1 spina per automobile
- 1 cestello di riscaldamento
- 1 cestello per vasetti
- 1 anello per il vapore
- 1 guida rapida e garanzia

## ■ 3 ISTRUZIONI DI SICUREZZA

Quando si usano apparecchiature elettriche, si devono SEMPRE seguire alcune precauzioni elementari, tra cui le seguenti:

1. LEGGERE COMPLETAMENTE LE ISTRUZIONI PRIMA DELL'USO
2. Quando è in uso, lo scaldabiberon contiene acqua calda, e pertanto non si deve spostare.
3. Tenere sempre lo scaldabiberon e il suo cavo di alimentazione fuori dalla portata dei bambini.
4. Prima di collegare per la prima volta lo scaldabiberon alla presa di corrente, accertarsi che la tensione sia compatibile con l'alimentazione elettrica di rete, controllando le specifiche riportate sulla base dell'unità.
5. Quando l'unità non è in uso e prima di pulirla, scollegarla dalla presa di rete.
6. Connettere l'apparecchio a prese dotate di messa a terra quando lo si usa in ambiente domestico. Per prevenire scosse elettriche, non immergere il cavo, la spina o l'apparecchio in acqua o altro liquido. Pulire l'unità esclusivamente con un panno inumidito.
7. Una stretta supervisione è sempre necessaria quando l'apparecchio viene usato nelle vicinanze di bambini. Questo apparecchio non deve essere usato da bambini.

8. Non usare accessori non raccomandati dal fabbricante: potrebbero causare incendi, scosse elettriche o lesioni a persone.
9. Non usare in esterni o per fini commerciali. Non usare questo apparecchio per un uso diverso da quello di destinazione.
10. Non lasciare il cavo pendere sul bordo di un tavolo o su un angolo e non lasciare che tocchi una superficie calda.
11. **Nota:** il preriscaldamento non è necessario né viene raccomandato.
12. Versare la quantità desiderata di acqua di rubinetto nell'unità (o versare fuori da essa la quantità di acqua in eccesso) prima di accenderla.
13. Non collocare l'apparecchio vicino a un fornello (a gas o elettrico) caldo o su una stufa calda.
14. Se lo scaldabiberon viene coperto da materiali infiammabili (come tende, tessuti ecc.) mentre sta funzionando, possono svilupparsi incendi. **Non coprire l'apparecchio con alcun oggetto mentre sta funzionando.**
15. In particolare, non coprire lo scaldabiberon con fogli metallici. Si causerebbe il surriscaldamento dell'apparecchio. Non collocare materiali infiammabili (come carta, cartone o pellicola di plastica) sullo scaldabiberon o nelle sue immediate vicinanze: il materiale potrebbe prendere fuoco o fondere.
16. Durante il riscaldamento o la sterilizzazione, la camera di riscaldamento diventa molto calda. Per aprirla, usare la maniglia del coperchio (che si trova appunto sul coperchio). **NON APRIRE IL COPERCHIO MENTRE L'APPARECCHIO È IN USO.**
17. Quando il riscaldamento determinato, togliere il biberon o il vasetto immediatamente. Lasciandoli nello scaldabiberon, la temperatura del cibo continuerà ad aumentare.
18. Accertarsi che le linee guida per il riscaldamento siano sempre rispettate per far sì che il cibo non sia riscaldato troppo a lungo.
19. Usare biberon in plastica approvati per la bollitura o biberon/contenitori in vetro termoresistente.
20. **PER LA SICUREZZA DEL BAMBINO: CONTROLLARE SEMPRE LA TEMPERATURA DEL CIBO/DEL LATTE PRIMA DELLA SOMMINISTRAZIONE, FACENDO LA PROVA SU UNA PARTE SENSIBILE DELLA PROPRIA PELLE.**
21. Non fare funzionare un qualsiasi apparecchio con un cavo o una spina danneggiati o dopo un malfunzionamento dell'apparecchio, o dopo un danneggiamento di qualsiasi tipo dell'apparecchio. Inviare l'apparecchio al centro di assistenza autorizzato più vicino perché venga esaminato, riparato o regolato. Il cavo dell'apparecchio è piuttosto corto per ridurre il rischio che si aggrovigli o rimanga impigliato.
22. Se vengono utilizzate prolunghe:
  - 1> assicurarsi che le caratteristiche elettriche della prolunga siano commisurate a quelle dell'apparecchio;
  - 2> dal momento che l'apparecchio è dotato di messa a terra, anche la prolunga deve essere un cavo a tre fili dotato di terra; e

## ITALIANO

3> Un cavo particolarmente lungo deve essere arrangiato in modo da non poter essere calpestato, da non rimanere impigliato o da non poter essere tirato inavvertitamente (specialmente da parte dei bambini).

23. Questo prodotto non è destinato all'uso da parte di persone (bambini compresi) dalle capacità fisiche, sensoriali o mentali compromesse, o prive di esperienza e di conoscenza, a meno che queste persone siano sorvegliate o abbiano ricevuto istruzioni riguardanti l'uso del prodotto da una persona responsabile per la loro sicurezza.

**AVVERTENZA:** IL MANCATO RISPETTO DI QUESTE ISTRUZIONI PUÒ CAUSARE IL SURRISCALDAMENTO O IL DANNEGGIAMENTO DEL PRODOTTO.

### ISTRUZIONI SPECIALI

1. Usare lo scaldabiberon in zone in cui non vi siano tende o similari che possano essere danneggiati dal calore.
  2. Usare le unità in uno spazio aperto che sia ben ventilato. Usare solo utensili che siano resistenti al calore.
  3. Lasciare raffreddare l'unità prima di riporla.
  4. Non lasciare incustodito lo scaldabiberon quando è in uso.
  5. Lasciare sempre il cestello di riscaldamento inserito nell'apparecchio se lo si usa come scaldabiberon. Per il riscaldamento di cibo in vasetto, mettere il vasetto all'interno del "cestello per vasetti" e poi mettere quest'ultimo nell'apparecchio.
- QUESTA UNITÀ PUÒ ESSERE USATA IN CASA O IN AUTOMOBILE ED È DESTINATA ALL'USO ESCLUSIVAMENTE DA PARTE DI ADULTI.**

### 4 CARATTERISTICHE DEL PRODOTTO

#### 4.1. DESCRIZIONE DELLE PARTI

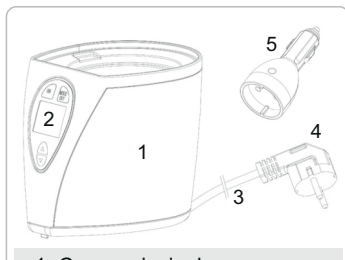

1. Corpo principale
2. Pannello di controllo
3. Cavo di alimentazione
4. Spina AC
5. Spina per automobile

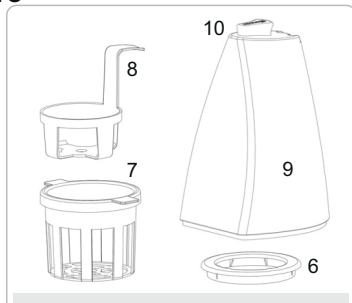

6. Anello per vapore
7. Cestello di riscaldamento
8. Cestello per vasetti
9. Coperchio
10. Maniglia coperchio



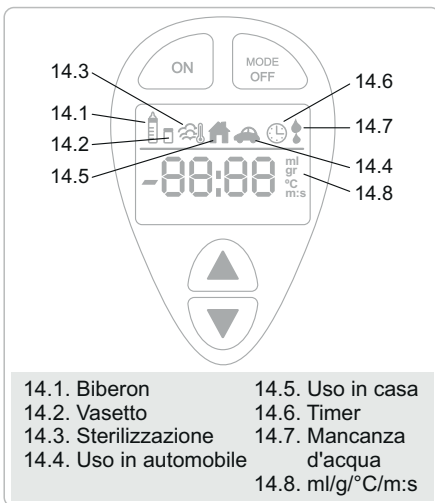
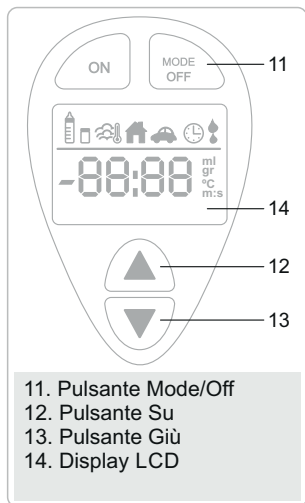

## 5 ISTRUZIONI PER L'USO

### 5.1. AVVIO

1. Collocare l'apparecchio su una superficie piana adatta. Accertarsi che sia fuori dalla portata dei bambini.
2. Per uso in CASA, inserire la spina AC (4) nella presa a parete:

Per uso in AUTOMOBILE, inserire la spina AC (4) nell'adattatore per presa accendisigari (5) e inserire a sua volta quest'ultimo nella presa accendisigari dell'automobile.

3. Premere il pulsante "ON" per accendere l'unità: si sentirà il suono di un "bip" e si accenderà l'LCD, mostrando l'icona di casa o quella di automobile (l'apparecchio rileva automaticamente la tensione di ingresso).

4. Versare 40ml di acqua del rubinetto nella camera di riscaldamento (aggiungere acqua fino alla linea di riferimento della camera di riscaldamento)

5. Inserire il cestello di riscaldamento (7) all'interno del corpo principale.

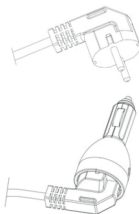

## 5.2. RISCALDAMENTO (biberon o vasetto)

1. Per riscaldare un biberon, metterlo all'interno del cestello di riscaldamento (7).  
Per riscaldare un vasetto di cibo per bambini, si deve inserire il vasetto nel cestello apposito per vasetti (8) e mettere il tutto nel cestello di riscaldamento.

**IMPORTANTE: Non rimuovere mai il cestello di riscaldamento (7), altrimenti si lascerebbe il biberon direttamente a contatto con lo scaldabiberon e ciò potrebbe influenzare il risultato o danneggiare il biberon stesso.**

2. Collocare il coperchio (9) sul corpo principale (1) per assicurare l'efficienza di riscaldamento. Il preriscaldamento non è necessario.

3. A questo punto occorre impostare le preferenze di riscaldamento. Per prima cosa si deve scegliere tra le funzioni di riscaldamento di biberon, riscaldamento di vasetto o sterilizzazione premendo i pulsanti a freccia SU e GIÙ (assumiamo ora che si scelga la funzione di riscaldamento), e si sentirà un "bip" ogni volta che si preme un pulsante a freccia. Quando si raggiunge la funzione desiderata, premere il pulsante MODE una volta per andare al passo successivo (e si sentirà il suono un "bip" ogni volta che si preme il pulsante MODE).



4. A questo punto si deve scegliere la dimensione del biberon premendo i pulsanti a freccia SU e GIÙ.

Sono disponibili le seguenti opzioni:



(biberon)



(vasetto)

Dimensioni predefinite biberon	Dimensioni predefinite vasetto
30 ml	100 gr
60 ml	130 gr
90 ml	200 gr
120 ml	250 gr
150 ml	
180 ml	
210 ml	
240 ml	
270 ml	
300 ml	
330 ml	
360 ml	

Quando si raggiunge la dimensione desiderata, premere il pulsante MODE una volta sola per andare al passo successivo.

5. Ora si deve scegliere la temperatura del biberon premendo le frecce SU e GIÙ. Vi sono le opzioni seguenti:



Temperaturas
22°C ▶ Ambiente
5°C ▶ Frigorifero
-17°C ▶ Freezer

Quando si raggiunge la temperatura desiderata, premere il pulsante MODE una volta per andare al passo successivo.

6. Ora, a seconda della selezione precedente, lo schermo mostra il tempo stimato per lo svolgimento del processo; qualora si desiderasse modificarlo, lo si può fare premendo i tasti a freccia SU e GIÙ.



Quando si raggiunge il tempo desiderato (se non si vuole tenere il tempo pre-impostato), premere il pulsante MODE una sola volta per andare al passo successivo.

7. Qualora si voglia programmare il dispositivo in modo da far partire il processo con un certo ritardo, lo si può fare premendo i tasti SU e GIÙ; tenendoli premuti più a lungo le cifre cambiano più rapidamente (il ritardo impostato può arrivare a 24 ore). Se si vuole dare subito inizio al processo, basta lasciare il ritardo impostato a 00:00.



Quando si raggiunge il tempo di attesa desiderato, premere il pulsante MODE una volta per andare al passo successivo.

NOTA: se si è in AUTOMOBILE questa funzione non è abilitata.

8. Ora il display diventa ROSSO per 1 secondo e mostra le opzioni selezionate.



Se è tutto corretto (e non è stato programmato un tempo di ritardo) basta attendere per 5 secondi senza premere alcun pulsante e il processo parte in automatico; il display mostrerà il tempo rimanente fino al termine del processo di riscaldamento. Se è stato programmato un tempo di ritardo, il dispositivo attenderà per quel tempo prima di avviarsi.



In ogni caso, quando si vedono le opzioni selezionate sullo schermo ROSSO, se si desidera cambiarle si deve premere il pulsante MODE e si tornerà di nuovo al menù di configurazione (tornare al passo 6).

9. Quando il processo di riscaldamento è stato completato, si sente una sequenza sonora di 5 "bip".



L'unità si spegne automaticamente dopo 15 minuti di tempo di attesa. Durante questo tempo è possibile spegnere l'unità immediatamente premendo e tenendo premuto il pulsante MODE per 3 secondi, oppure iniziare un nuovo processo premendo il pulsante MODE.

**NOTA 1:** Durante il processo di riscaldamento, se non vi è acqua a sufficienza per terminare il processo, si sentirà un avviso sonoro costituito da una sequenza di 5 "bip" e il display lampeggerà in rosso, mostrando l'icona dell'acqua.



Versare 40ml di acqua del rubinetto nella camera di riscaldamento (aggiungere acqua fino a raggiungere la linea di riferimento della camera di riscaldamento) e premere una volta il pulsante MODE. Il dispositivo continuerà automaticamente il processo per il tempo che rimane.

**NOTA 2:** Si tenga nota che vi sono molte variabili, come la dimensione del biberon, il materiale del biberon, la forma del biberon, la consistenza del cibo e la temperatura iniziale del cibo o latte. Tutto questo può avere conseguenze sul tempo di riscaldamento e sulla temperatura finale del biberon o vasetto. Può rendersi necessaria una regolazione del tempo di riscaldamento. Controllare sempre la temperatura del cibo o del liquido prima di somministrarlo al bambino, facendo la prova su una parte sensibile della propria pelle.

### 5.3. STERILIZZAZIONE

1. Per la sterilizzazione, collocare il biberon all'interno del cestello di riscaldamento (7).

2. Collocare il coperchio (9) sul corpo principale (1).

3. A questo punto occorre impostare le preferenze per la sterilizzazione.

Per prima cosa si deve scegliere tra le funzioni di riscaldamento di biberon, riscaldamento di vasetto o sterilizzazione premendo i pulsanti a freccia SU e GIÙ (assumiamo ora che si scelga la funzione di sterilizzazione), e si sentirà un "bip" ogni volta che si preme un pulsante a freccia. Quando si raggiunge la funzione desiderata, premere il pulsante MODE una volta per andare al passo successivo (e si sentirà il suono un "bip" ogni volta che si preme il pulsante MODE).



4. Qualora si voglia programmare il dispositivo in modo da far partire il processo con un certo ritardo, lo si può fare premendo i tasti SU e GIÙ; tenendoli premuti più a lungo le cifre cambiano più rapidamente (il ritardo impostato può arrivare a 24 ore).



Se si vuole dare subito inizio al processo, basta lasciare il ritardo impostato a 00:00.

Quando si raggiunge il tempo di attesa desiderato, premere il pulsante MODE una volta per andare al passo successivo.

NOTA: se si è in AUTOMOBILE (CAR) questa funzione non è abilitata.

5. Ora il display diventa ROSSO per 1 secondo e mostra le opzioni selezionate.



Se è tutto corretto (e non è stato programmato un tempo di ritardo) basta attendere per 5 secondi senza premere alcun pulsante e il processo parte in automatico; il display mostrerà il tempo rimanente fino al termine del processo di sterilizzazione. Se è stato programmato un certo tempo di ritardo, il dispositivo attenderà per quel tempo prima di avviarsi.



In ogni caso, quando si vedono le opzioni selezionate sullo schermo ROSSO, se si desidera cambiarle si deve premere il pulsante MODE e si tornerà di nuovo al menù di configurazione (tornare al passo 6).

6. Quando il processo di sterilizzazione è stato completato, si sente una sequenza sonora di 5 "bip".



L'unità si spegnerà automaticamente dopo 15 minuti di tempo di attesa. Durante questo tempo è possibile spegnere l'unità immediatamente premendo e tenendo premuto il pulsante MODE per 3 secondi, o iniziare un nuovo processo premendo il pulsante MODE.

**NOTA 1:** Durante il processo di sterilizzazione, se non vi è acqua a sufficienza per terminare il processo, si sentirà un avviso sonoro costituito da una sequenza di 5 "bip" e il display lampeggerà in rosso, mostrando l'icona dell'acqua.



Versare 40ml di acqua del rubinetto nella camera di riscaldamento (aggiungere acqua fino a raggiungere la linea di riferimento della camera di riscaldamento)

## ■ ITALIANO

e premere una volta il pulsante MODE. Il dispositivo continuerà automaticamente il processo per il tempo che rimane.

### 5.4. RISOLUZIONE DEI PROBLEMI

SINTOMI	CAUSA POSSIBILE E COSE DA FARE/CONTROLLARE
1. Il display è spento	Accertarsi di avere inserito la spina del dispositivo e premuto il pulsante ON.
2. Il display è ROSSO e lampeggiante con il simbolo dell'acqua (💧)	Non vi è acqua a sufficienza. Versare 40ml di acqua del rubinetto nella camera di riscaldamento (aggiungere acqua fino a raggiungere la linea di riferimento della camera di riscaldamento) e premere una volta il pulsante MODE.
3. Altri malfunzionamenti	Rivolgersi al servizio tecnico MINILAND.

## ■ 6 MANUTENZIONE

Si prega di attenersi alle istruzioni che seguono:

- Apparecchio in sé (corpo principale):  
Prima di pulire l'apparecchio, spegnerlo e staccare la spina.  
Per pulirlo, usare uno strofinaccio inumidito.
- Apparecchio in sé (camera di riscaldamento):  
A seconda della qualità dell'acqua usata, nel tempo si può formare un deposito calcareo sul fondo della camera di riscaldamento. Si deve disincrostare regolarmente lo scaldabiberon versando una miscela di 100 ml di acqua calda + 100 ml di aceto bianco nella camera di riscaldamento.  
Lasciare agire per circa 30 minuti prima di svuotare la camera e poi tergere con un panno inumidito. Per pulire l'unità, non usare detersivo.
- Accessori distaccabili:  
Le parti in plastica sono resistenti al lavaggio in lavastoviglie, tuttavia si raccomanda di lavarle a mano.

## ■ 7 SPECIFICHE TECNICHE

- AUTOMOBILE: tensione: 12 V DC; consumo: 100 W.
- CASA: tensione: 220-240 V AC; frequenza: 50-60 Hz; consumo: 320W.

## ■ 8 INFORMAZIONI DI SMALTIMENTO PRODOTTO

- Ricordare di smaltire il prodotto responsabilmente.
- Non mescolare prodotti che recano il simbolo di bidone dei rifiuti barrato con i normali rifiuti domestici.
- Per una corretta raccolta in vista del trattamento adeguato di questi prodotti, conferirli ai punti di raccolta designati dalle autorità locali. In alternativa, rivolgersi al proprio rivenditore.



## **SPIS TREŚCI**

1. Wstęp
2. Spis treści
3. Instrukcje bezpieczeństwa
4. Cechy produktu
5. Instrukcje użytkowania
6. Obsługa
7. Specyfikacja techniczna
8. Informacje dotyczące usuwania produktu

## **■ 1 WSTĘP**

Gratulujemy zakupu zaawansowanego podgrzewacza do butelek i sterylizatora do użytku w domu i samochodzie. Każde urządzenie zostało wyprodukowane w sposób zapewniający bezpieczeństwo i niezawodność.

Przed użyciem należy dokładnie przeczytać niniejszą instrukcję. Zachowaj ją do przyszłego wykorzystania, gdyż zawiera ważne informacje.

**Funkcje opisane w niniejszej instrukcji mogą podlegać zmianom bez uprzedniego powiadomienia.**

## **■ 2 ZAWARTOŚĆ**

- 1 podgrzewacz do butelek i sterylizator z zasilaczem sieciowym
- 1 pokrywa
- 1 wtyczka samochodowa
- 1 koszyczek do podgrzewania
- 1 koszyczek wyjmowany
- 1 pierścień parowy
- 1 Instrukcja skrócona i gwarancja

## **■ 3 INSTRUKCJE BEZPIECZEŃSTWA**

Podczas korzystania z urządzeń elektrycznych ZAWSZE przestrzegaj poniższych zaleceń:

1. PRZECZYTAJ CAŁĄ INSTRUKCJĘ PRZED UŻYCIEM.
2. Podczas użytkowania podgrzewacz zawiera gorącą wodę. Nie przenoś go podczas użytkowania.
3. Zawsze przechowuj podgrzewacz i przewód zasilający poza zasięgiem dzieci.
4. Przed pierwszym podłączeniem podgrzewacza sprawdź, czy napięcie jest zgodne z danymi umieszczonymi na podstawie urządzenia.
5. Gdy urządzenie nie jest używane oraz przed czyszczeniem odłącz je od gniazda ściennego.
6. Podłączaj urządzenie do odpowiednio uziemionych gniazd. Aby uniknąć porażenia elektrycznego nie zanurzaj przewodu, wtyczki ani urządzenia w wodzie lub innym płynie. Czyść urządzenie tylko wilgotną szmatką.

7. Podczas stosowania urządzenia w pobliżu dzieci konieczny jest dokładny nadzór. Urządzenie nie jest przeznaczone do użycia przez dzieci.
  8. Nie używaj akcesoriów nie zalecanych przez producenta; mogą one spowodować pożar, porażenie elektryczne lub obrażenia.
  9. Nie używaj urządzenia na zewnątrz lub do celów komercyjnych. Nie używaj urządzenia w innym celu niż właściwy.
  10. Nie pozwalaj, aby przewód zwisał z krawędzi lub narożnika blatu albo dotykał do gorącej powierzchni.
  11. **Pamiętaj** – rozgrzewanie wstępne nie jest konieczne ani zalecane.
  12. Przed włączeniem urządzenia wlej do niego wymaganą ilość wody z kranu. Nadmiar wody wylej również przed włączeniem.
  13. Nie umieszczaj urządzenia w pobliżu palników gazowych i elektrycznych lub w nagrzanym piekarniku.
  14. Jeśli działające urządzenie zostanie zakryte lub będzie dotykać palnych materiałów, takich jak firanki, draperie, ściany itp., może dojść do pożaru.
- Nie kładź żadnych przedmiotów na działającym urządzeniu.**
15. Nie zakrywaj podgrzewacza metalową folią. Spowoduje to przegrzanie urządzenia. Nie umieszczaj na lub w pobliżu podgrzewacza żadnych palnych materiałów, takich jak papier, karton, folia lub innych które mogą się zapalić lub stopić.
  16. Podczas podgrzewania lub sterylizacji komora grzewcza staje się gorąca. Otwieraj ją przy użyciu uchwytu pokrywy (znajdującego się na pokrywie). **NIE OTWIERAJ POKRYWY PODCZAS PRACY URZĄDZENIA.**
  17. Po zakończeniu podgrzewania natychmiast wyjmij butelkę lub słoik. Po pozostawieniu w podgrzewaczu temperatura jedzenia będzie cały czas rosła.
  18. Zawsze postępuj według wskazówek dotyczących podgrzewania, aby jedzenie nie było ogrzewane zbyt długo.
  19. Stosuj wraz z urządzeniem butelki z tworzywa z atestem do gotowania lub butelki/pojemniki ze szkła odpornego na wysoką temperaturę.
  20. **DLA BEZPIECZEŃSTWA SWOJEGO DZIECKA ZAWSZE SPRAWDZAJ TEMPERATURĘ JEDZENIA / MLEKA PRZED PODANIEM NA WRAŻLIWEJ CZĘŚCI SWOJEJ SKÓRY.**
  21. Nie używaj urządzenia z uszkodzonym przewodem lub wtyczką, lub w przypadku usterki i jakichkolwiek uszkodzeń. Oddaj je do najbliższego autoryzowanego serwisu w celu sprawdzenia, naprawy lub regulacji. Dostarczony krótki przewód zmniejsza ryzyko zaplątania się lub potknięcia, występujące w przypadku dłuższego przewodu.
  22. Stosowanie przedłużaczy (lub długiego, odłączanego przewodu zasilania):
    - 1> Parametry elektryczne przedłużacza muszą być co najmniej równe parametrom urządzenia;
    - 2> Ponieważ urządzenie jest uziemione, przedłużacz również powinien posiadać uziemienie;
    - 3> Długi przewód powinien być umieszczony tak, aby nie zwisał się z blatu, gdzie można się o niego potknąć lub przypadkowo pociągnąć (szczególnie dotyczy to dzieci).



23. Produkt nie jest przeznaczony do użycia przez osoby (włącznie z dziećmi) o zmniejszonych możliwościach fizycznych, sensorycznych lub umysłowych, lub nie posiadające doświadczenia i wiedzy. Może to mieć miejsce wyłącznie pod nadzorem lub po ich przeszkoleniu.

**UWAGA – BRAK PRZESTRZEGANIA NINIEJSZEJ INSTRUKCJI MOŻE SPOWODOWAĆ OPARZENIA LUB USZKODZENIE PRODUKTU.**

### INSTRUKCJE SPECJALNE

1. Używaj podgrzewacza w miejscach, gdzie nie występują zasłony lub szafki, mogące zostać uszkodzone przez ciepło.
2. Używaj urządzenia w otwartych, dobrze wentylowanych miejscach. Stosuj wyłącznie akcesoria odporne na wysoką temperaturę.
3. Przed schowaniem urządzenia zaczekaj na jego ostygnięcie.
4. Nie pozostawiaj podgrzewacza bez nadzoru podczas użycia.
5. Zawsze wkładaj do urządzenia koszyczek do podgrzewania, służy on do podgrzewania butelek. W przypadku podgrzewania słoika włóż go do wymiowanego koszyczka i umieść w urządzeniu.

**URZĄDZENIE JEST PRZEZNACZONE DO UŻYCIA W DOMU LUB SAMOCHODZIE, WYŁĄCZNIE PRZEZ OSOBY DOROSŁE.**

## ■ 4. CECHY PRODUKTU

### 4.1. OPIS CZĘŚCI

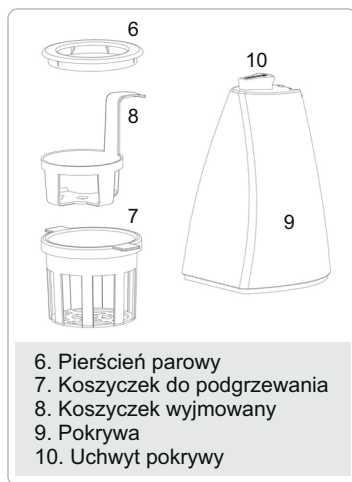

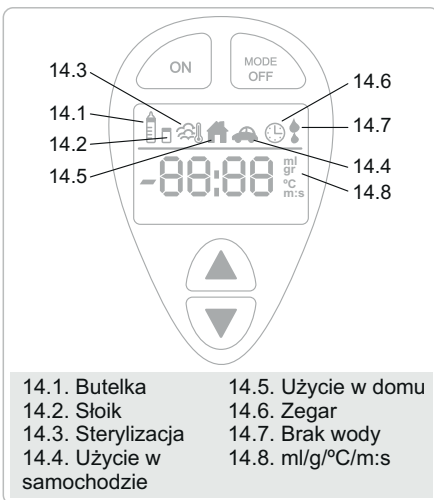
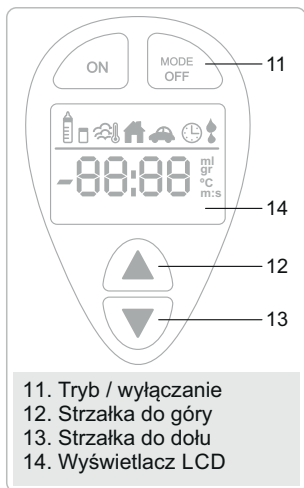

## ■ 5 INSTRUKCJA UŻYTKOWANIA

### 5.1. ROZPOCZYNIANIE

1. Umieść urządzenie na wygodnej, płaskiej powierzchni. Sprawdź, czy miejsce to jest poza zasięgiem dzieci.
2. W przypadku użycia w domu włącz wtyczkę zasilania (4) do gniazda ściennego:

W przypadku użycia w samochodzie włącz wtyczkę zasilania (4) do wtyczki samochodowej (5) i podłącz do gniazda zapalniczki.

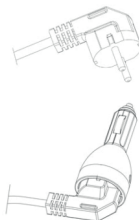

3. Naciśnij przycisk ON, aby włączyć urządzenie, usłyszysz sygnał dźwiękowy i wyświetlacz włączy się, pokazując ikonę domu lub samochodu (urządzenie automatycznie wykrywa napięcie zasilania).



4. Wlej 40 ml wody z kranu do komory grzewczej (wlewa wodę do poziomu linii w komorze).

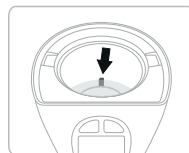

5. Włóż koszyczek do podgrzewania (7) do korpusu.

## 5.2. PODGRZEWANIE (butelka lub słoik)

1. W celu podgrzania butelki włóż ją do koszyczka do podgrzewania (7). W celu podgrzania słoika włóż go do koszyczka wyjmowanego (8) i razem z nim do koszyczka do podgrzewania.

**WAŻNE: Nigdy nie wyjmuj koszyczka do podgrzewania (7) tak, aby butelka miała bezpośredni kontakt z podgrzewaczem, gdyż zmieni to efekt i może uszkodzić butelkę.**

2. Załóż pokrywę (9) na korpus (1) w celu zapewnienia wydajności podgrzewania. Ogrzewanie wstępne nie jest konieczne.

3. Teraz musisz ustawić swoje preferencje podgrzewania. Najpierw wybierz pomiędzy podgrzewaniem butelki, jedzenia lub sterylizacją, naciskając przyciski strzałek w górę i w dół (teraz zakładamy wybór funkcji podgrzewania); przy każdym naciśnięciu przycisku słyszalny jest dźwięk. Po odnalezieniu żądanej funkcji naciśnij raz przycisk MODE, aby przejść do następnego kroku (przy każdym naciśnięciu przycisku słyszalny jest dźwięk).



4. Teraz wybierz wielkość butelki, naciskając przyciski strzałek.

150<sup>ml</sup>

(butelka)

130<sup>gr</sup>

(słoik)

Dostępne są następujące opcje:

Wielkości butelek	Wielkości słoików
30 ml	100 gr
60 ml	130 gr
90 ml	200 gr
120 ml	250 gr
150 ml	
180 ml	
210 ml	
240 ml	
270 ml	
300 ml	
330 ml	
360 ml	

Po osiągnięciu żądanej wielkości naciśnij raz przycisk MODE, aby przejść do następnego kroku.

5. Teraz wybierz temperaturę butelki, naciskając przyciski strzałek. Dostępne są następujące opcje:

22<sup>°C</sup>

## ■ POLSKI

<b>Temperatura</b>
22°C ▶ Otoczenie
5°C ▶ Lodówka
-17°C ▶ Zamrażarka

Po osiągnięciu żądanej temperatury naciśnij raz przycisk MODE, aby przejść do następnego kroku.

6. Teraz, zgodnie z wcześniejszym wyborem, ekran pokaże przybliżony czas procesu, jeśli chcesz go zmienić, naciśnij przyciski strzałek (jeśli nie, pozostaw ten czas).



Po osiągnięciu żądanego czasu (lub pozostawieniu domyślnego) naciśnij raz przycisk MODE, aby przejść do następnego kroku.

7. Teraz, jeśli chcesz zaprogramować urządzenie na rozpoczęcie procesu później, może zrobić to przy użyciu przycisków strzałek; po dłuższym naciśnięciu cyfry zmieniają się szybciej (możesz wybrać do 24 godzin później). Jeśli chcesz od razu rozpocząć proces, po prostu pozostaw 00:00.



Po osiągnięciu żądanego czasu oczekiwania naciśnij raz przycisk MODE, aby przejść do następnego kroku.

**UWAGA:** podczas używania w samochodzie funkcja ta nie jest dostępna.

8. Teraz wyświetlacz zmieni na 1 sekundę kolor na czerwony i wyświetli wybrane opcje.



Jeśli są one poprawne (i nie został zaprogramowany czas), zaczekaj 5 sekund bez naciskania żadnego przycisku na rozpoczęcie procesu; wyświetlacz będzie pokazywać czas pozostały do końca podgrzewania.

Jeśli został zaprogramowany czas, urządzenie będzie oczekiwać na rozpoczęcie.

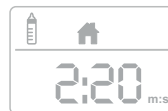

Jeśli jednak wybrane opcje zostaną wyświetlone na CZERWONYM ekranie i chcesz je zmienić, naciśnij przycisk MODE w celu powrotu do menu konfiguracji (cofnij się do kroku 6).

9. Po zakończeniu procesu podgrzewania użytkownik zostanie o tym poinformowany 5 sygnałami dźwiękowymi.



Urządzenie wyłączy się automatycznie po 15 minutach oczekiwania. W tym czasie możliwe jest natychmiastowe wyłączenie przez naciśnięcie i przytrzymanie przycisku MODE przez 3 sekundy, lub rozpoczęcie nowego procesu przez naciśnięcie MODE.

**UWAGA 1:** Jeśli podczas podgrzewania jest za mało wody na dokończenie procesu, zostanie wyemitowanych 5 sygnałów dźwiękowych, a wyświetlacz będzie mrugać na czerwono, pokazując ikonę wody.



Wlej 40 ml wody z kranu do komory grzewczej (wlewa wodę do poziomu linii w komorze) i naciśnij raz przycisk MODE. Urządzenie będzie automatycznie kontynuować proces przez pozostały czas.

**UWAGA 2:** Pamiętaj, że istnieje wiele zmiennych, takich jak wielkość butelki, jej materiał, kształt, konsystencja jedzenia i temperatura początkowa. Mogą one wpływać na czas podgrzewania i końcową temperaturę butelki lub słoika. Może być konieczne ustawienie czasu podgrzewania. Zawsze sprawdzaj temperaturę jedzenia lub płynu przed podaniem na wrażliwej części swojej skóry.

### 5.3. STERYLIZACJA

1. W celu sterylizacji włóż butelkę do koszyczka do podgrzewania (7).
2. Załóż pokrywę (9) na korpus (1).
3. Teraz musisz ustawić swoje preferencje podgrzewania. Najpierw wybierz pomiędzy podgrzewaniem butelki, jedzenia lub sterylizacją, naciskając przyciski strzałek w górę i w dół (teraz zakładamy wybór funkcji sterylizacji); przy każdym naciśnięciu przycisku słyszalny jest dźwięk. Po odnalezieniu żądanej funkcji naciśnij raz przycisk MODE, aby przejść do następnego kroku (przy każdym naciśnięciu przycisku słyszalny jest dźwięk).



4. Teraz, jeśli chcesz zaprogramować urządzenie na rozpoczęcie procesu później, może zrobić to przy użyciu przycisków strzałek; po dłuższym naciśnięciu cyfry zmieniają się szybciej (możesz wybrać do 24 godzin później). Jeśli chcesz od razu rozpocząć proces, po prostu pozostaw 00:00.



Po osiągnięciu żądanego czasu oczekiwania naciśnij raz przycisk MODE, aby przejść do następnego kroku.

**UWAGA:** podczas używania w samochodzie funkcja ta nie jest dostępna.

5. Teraz wyświetlacz zmieni na 1 sekundę kolor na czerwony i wyświetli wybrane opcje.



Jeśli są one poprawne (i nie został zaprogramowany czas), zaczekaj 5 sekund bez naciskania żadnego przycisku na rozpoczęcie procesu; wyświetlacz będzie pokazywać czas pozostały do końca sterylizacji.

Jeśli został zaprogramowany czas, urządzenie będzie oczekiwać na rozpoczęcie.



Jeśli jednak wybrane opcje zostaną wyświetlone na CZERWONYM ekranie i chcesz je zmienić, naciśnij przycisk MODE w celu powrotu do menu konfiguracji (cofnij się do kroku 6).

6. Po zakończeniu procesu sterylizacji użytkownik zostanie o tym poinformowany 5 sygnałami dźwiękowymi.



Urządzenie wyłączy się automatycznie po 15 minutach oczekiwania. W tym czasie możliwe jest natychmiastowe wyłączenie przez naciśnięcie i przytrzymanie przycisku MODE przez 3 sekundy, lub rozpoczęcie nowego procesu przez naciśnięcie MODE.

**UWAGA 1:** Jeśli podczas sterylizacji jest za mało wody na dokończenie procesu, zostanie wyemitowanych 5 sygnałów dźwiękowych, a wyświetlacz będzie mrugać na czerwono, pokazując ikonę wody.



Wlej 40 ml wody z kranu do komory grzewczej (wlewa wodę do poziomu linii w komorze) i naciśnij raz przycisk MODE. Urządzenie będzie automatycznie kontynuować proces przez pozostały czas.

#### 5.4. ROZWIĄZYWANIE PROBLEMÓW

OBJAWY	MOŻLIWA PRZYCZYNA – SPOSÓB POSTĘPOWANIA
1. Wyświetlacz nie działa	Sprawdź, czy urządzenie jest podłączone do zasilania i włączone.
2. Wyświetlacz jest CZERWONY i mruga, wyświetlając ikonę wody (💧)	Jest za mało wody. Wlej 40 ml wody z kranu do komory grzewczej (wlewa wodę do poziomu linii w komorze) i naciśnij raz przycisk MODE.
3. Inne usterki	Skontaktuj się z serwisem MINILAND.

## ■ 6 KONSERWACJA

Postępuj według następujących wskazówek:

- Samo urządzenie (korpus):  
Zawsze wyłącz i odłącz urządzenie przed czyszczeniem. Do czyszczenia używaj wilgotnej szmatki.
- Samo urządzenie (komora grzewcza):  
Zależnie od jakości wody na dnie komory może z czasem gromadzić się osad z kamienia kotłowego. Regularnie usuwaj kamień, wlewając mieszaninę 100 ml gorącej wody i 100 ml białego octu do komory. Pozostaw ją na około 30 minut, a następnie wylej i wytrzyj komorę wilgotną szmatką. Do czyszczenia urządzenia nie stosuj detergentów.
- Odłączane akcesoria:  
Części z tworzywa można myć w zmywarce, zalecane jest jednak mycie ręczne.

## ■ 7 SPECYFIKACJA TECHNICZNA

- SAMOCHÓD: napięcie: 12 V prądu stałego; pobór mocy: 100 W.
- DOM: napięcie: 220 – 240 V prądu zmiennego; 50 – 60 Hz; pobór mocy: 320 W.

## ■ 8 INFORMACJE DOTYCZĄCA USUWANIA PRODUKTU

- Pamiętaj o odpowiedzialnym usuwaniu produktu.
  - Nie mieszaj produktów z przekreślonym symbolem kosza ze zwykłymi odpadkami domowymi.
  - Oddaj takie produkty do punktów zbierania, wyznaczonych przez lokalne władze.
- Możesz też skontaktować się ze sprzedawcą urządzenia.



## ОГЛАВЛЕНИЕ

1. Вступление
2. Комплектация
3. Инструкции по безопасности
4. Характеристики изделия
5. Инструкции по использованию
6. Техническое обслуживание
7. Технические характеристики
8. Информация о правилах уничтожения данного изделия

### ■ 1 ВСТУПЛЕНИЕ

Поздравляем с покупкой улучшенного прибора для подогрева и стерилизации бутылочек, который можно использовать как в домашних условиях, так и в автомобиле. Каждый прибор обеспечивает безопасность и надёжность. Перед использованием настоящего прибора внимательно ознакомьтесь со всеми инструкциями в этом руководстве. Храните эти инструкции для последующего пользования, так как они содержат важную информацию.

**Описанные в этой инструкции по эксплуатации функции могут изменяться без предварительного уведомления.**

### ■ 2 КОМПЛЕКТАЦИЯ

- 1 основной корпус прибора для подогрева и стерилизации бутылочек в комплекте с адаптером для работы от переменного/постоянного тока
- 1 крышка
- 1 штепсель-переходник для автозажигалки
- 1 нагревательный контейнер
- 1 подставка
- 1 уплотнительное кольцо
- 1 Утилизация батарейки и гарантия

### ■ 3 ИНСТРУКЦИИ ПО БЕЗОПАСНОСТИ

При использовании электроприборов необходимо ВСЕГДА соблюдать основные правила техники безопасности, включая следующее:

1. ПЕРЕД ИСПОЛЬЗОВАНИЕМ ЭЛЕКТРОПРИБОРА НЕОБХОДИМО ПРОЧИТАТЬ ВСЕ ИНСТРУКЦИИ ПО БЕЗОПАСНОСТИ.
2. Во время использования в нагревателе содержится горячая вода. Нельзя передвигать прибор во время его работы.
3. Необходимо всегда держать нагреватель и его шнур электропитания в местах, недоступных для детей.
4. Перед первым включением нагревателя необходимо убедиться в соответствии рабочего напряжения прибора напряжению в электросети, изучив данные, выгравированные на основании прибора.



5. Необходимо отключить прибор от розетки, если он не используется, а также перед его чисткой.
6. При использовании в домашних условиях необходимо подключать прибор только к надлежащим образом заземлённым розеткам. Во избежание поражения электрическим током нельзя погружать шнур электропитания, вилку или прибор в воду или любую другую жидкость. Чистить прибор можно только влажной тряпкой.
7. При использовании прибора детьми или нахождении детей поблизости от него необходим тщательный надзор. Данный прибор не предназначен для использования детьми.
8. Запрещается использовать какие-либо принадлежности, не рекомендованные производителем; это может повлечь поражение электрическим током или травмы.
9. Не следует использовать прибор вне помещений или для коммерческих целей. Прибор следует использовать только по назначению.
10. Нельзя допускать свисания шнура электропитания со стола либо касания горячих поверхностей.
11. **Обратите внимание** – предварительный нагрев не требуется и не рекомендуется.
12. Включать прибор можно только после того, как в него залили необходимое количество воды или слили из него лишнюю воду.
13. Нельзя размещать прибор вблизи включённой газовой или электрической конфорки или ставить на включённую печь.
14. Контакт работающего нагревателя с легковоспламеняющимися предметами, такими как занавески, шторы, стенки и т.п., может вызвать пожар. **Запрещается класть какие-либо предметы на работающий прибор.**
15. Нельзя оборачивать нагреватель металлической фольгой. Это приведёт к его перегреву. Нельзя класть на прибор или поблизости от него какие-либо легковоспламеняющиеся материалы, такие как бумага, картон или пластиковая плёнка, или любые материалы, которые могут загореться или расплавиться.
16. При подогреве или стерилизации температура внутри корпуса становится очень высокой. Открывать крышку нужно только за ручку (на крышке). **ЗАПРЕЩАЕТСЯ ОТКРЫВАТЬ КРЫШКУ ПРИБОРА ВО ВРЕМЯ ЕГО РАБОТЫ.**
17. По завершении подогрева необходимо немедленно вынуть бутылочку или банку с питанием. Если оставить их в нагревателе, температура пищи будет и дальше подниматься.
18. Во избежание перегрева пищи необходимо всегда соблюдать инструкции по подогреву.
19. Для стерилизации/подогрева в данном приборе необходимо использовать пластиковые бутылочки, выдерживающие температуру кипения, или бутылочки/контейнеры из термостойкого стекла.
20. **ДЛЯ БЕЗОПАСНОСТИ ДЕТЕЙ НЕОБХОДИМО ВСЕГДА ПЕРЕД КОРМЛЕНИЕМ ПРОВЕРЯТЬ ТЕМПЕРАТУРУ ПИТАНИЯ/МОЛОКА, КАПНУВ**

НЕБОЛЬШОЕ ЕГО КОЛИЧЕСТВО СЕБЕ НА ЧУВСТВИТЕЛЬНЫЙ УЧАСТОК КОЖИ.

21. Нельзя использовать прибор с повреждённым шнуром электропитания или вилкой или после отказа или какого-либо повреждения прибора. В этом случае необходимо сдать прибор в ближайший центр обслуживания на проверку, ремонт или наладку.

Во избежание рисков запутывания или спотыкания для прибора предусмотрен короткий шнур.

22. Удлинитель (или длинный съёмный шнур электропитания) используется при соблюдении следующих условий:

1> Указанные электрические параметры съёмного шнура электропитания или удлинителя должны быть не меньше электрических параметров прибора;

2> Поскольку прибор заземлён, съёмный шнур также должен быть заземлён и состоять из 3 проводов; и

3> Длинный шнур нужно разместить так, чтобы он не свисал с края стола, где за него могли бы нечаянно зацепиться (особенно дети).

23. Данное изделие не предназначено для использования лицами (включая детей) с низкими физическими, сенсорными и умственными способностями, а также с недостаточным опытом и знаниями, кроме случаев, когда такие лица находятся под надзором лица, ответственного за их безопасность.

**ВНИМАНИЕ – НЕСОБЛЮДЕНИЕ ДАННЫХ УКАЗАНИЙ МОЖЕТ ПРИВЕСТИ К ОЖОГАМ ИЛИ ПОВРЕЖДЕНИЮ ПРИБОРА.**

### **СПЕЦИАЛЬНЫЕ УКАЗАНИЯ**

1. Нагреватель для бутылочек необходимо использовать в местах, где отсутствуют шторы или тумбочки, которые могут быть повреждены в результате нагрева.

2. Необходимо использовать прибор в свободном, хорошо проветриваемом помещении. Рекомендуется использовать только термостойкую посуду.

3. Перед тем, как поставить прибор на хранение, необходимо дать ему остыть.

4. Нельзя оставлять включённый нагреватель для бутылочек без присмотра.

5. Необходимо всегда класть нагревательный контейнер внутрь прибора, он используется для подогрева бутылочек. Для подогрева банки с детским питанием необходимо поставить её в подставку и затем вставить в прибор.

**ДАННЫЙ ПРИБОР ПРЕДНАЗНАЧЕН ДЛЯ ИСПОЛЬЗОВАНИЯ ТОЛЬКО В ДОМАШНИХ УСЛОВИЯХ ИЛИ В АВТОМОБИЛЕ И ТОЛЬКО ВЗРОСЛЫМИ ЛИЦАМИ.**

## ■ 4 ХАРАКТЕРИСТИКИ ИЗДЕЛИЯ

### 4.1. ОПИСАНИЕ КОМПОНЕНТОВ

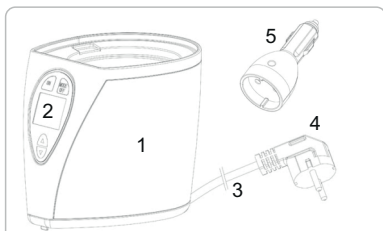

- 1. Основной корпус
- 2. Панель управления
- 3. Шнур электропитания
- 4. Вилка для сети переменного тока
- 5. Штепсель-переходник для автозажигалки

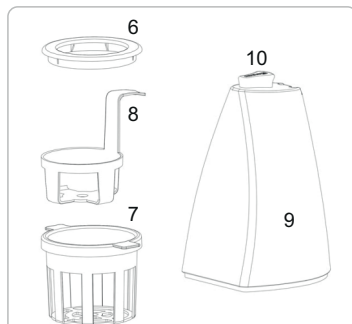

- 6. Уплотнительное кольцо
- 7. Нагревательный контейнер
- 8. Подставка
- 9. Крышка
- 10. Ручка крышки

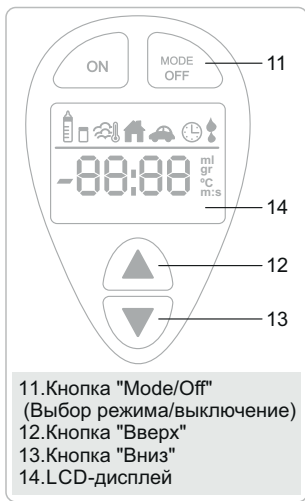

- 11. Кнопка "Mode/Off"  
(Выбор режима/выключение)
- 12. Кнопка "Вверх"
- 13. Кнопка "Вниз"
- 14. LCD-дисплей



- 14.1. Бутылочка
- 14.2. Банка с детским питанием
- 14.3. Стерилизация
- 14.4. Использование в автомобиле
- 14.5. Использование в домашних условиях
- 14.6. Таймер
- 14.7. Недостаточно воды
- 14.8. мл/гр/°C/мин.:сек.

## ■ РУССКИЙ

### ■ 5 ИНСТРУКЦИИ ПО ИСПОЛЬЗОВАНИЮ

#### 5.1. ПОДГОТОВКА

1. Поставьте прибор на любую удобную плоскую поверхность. Убедитесь, что это место недоступно для детей.
2. При использовании В ДОМАШНИХ УСЛОВИЯХ нужно вставить вилку переменного тока (4) в розетку:

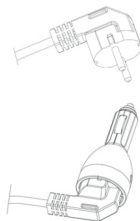

При использовании В АВТОМОБИЛЕ нужно вставить вилку переменного тока (4) в штепсель-переходник (5) и включить его в гнездо автозажигалки.

3. Включите прибор, нажав кнопку "ON" (ВКЛ.). Раздастся звуковой сигнал и загорится LCD-дисплей с отображением иконки в виде домика или автомобиля (прибор автоматически определяет входное напряжение).



4. Налейте в камеру нагрева 40 мл водопроводной воды (до отметки в камере).



5. Поставьте нагревательный контейнер (7) в главный корпус.

#### 5.2. ПОДОГРЕВ (детской бутылочки или банки с детским питанием)

1. Чтобы подогреть детскую бутылочку, поставьте ее в нагревательный контейнер (7). Чтобы подогреть банку с детским питанием, поместите ее в подставку (8) и затем вставьте в нагревательный контейнер.

**ВАЖНО: Никогда не оставляйте бутылочку в нагревателе без нагревательного контейнера (7), это может привести к ее повреждению.**

2. Для лучшего подогрева накройте корпус нагревателя (1) крышкой (9). Предварительный подогрев не требуется.

3. Теперь установите параметры подогрева. Для начала выберите одну из функций – подогрев детской бутылочки, подогрев детского питания или стерилизация, нажатием кнопок со стрелками ВВЕРХ и ВНИЗ (в данном случае предположим, что Вы выбираете функцию подогрева). Каждый раз при нажатии кнопки со стрелкой будет раздаваться звуковой сигнал. Когда Вы выбрали желаемую функцию, нажмите кнопку MODE один раз для перехода к следующему шагу (при нажатии на кнопку MODE раздастся звуковой сигнал).



4. Теперь выберите размер бутылочки нажатием кнопок со стрелками ВВЕРХ и ВНИЗ.

150<sup>ml</sup>

детская  
бутылочка

130<sup>gr</sup>

банка с  
детским  
питанием

Вы можете выбрать один из следующих вариантов:

Стандартные размеры детской бутылочки	Стандартные размеры банки с детским питанием
30 ml	100 gr
60 ml	130 gr
90 ml	200 gr
120 ml	250 gr
150 ml	
180 ml	
210 ml	
240 ml	
270 ml	
300 ml	
330 ml	
360 ml	

Выбрав нужный размер, нажмите кнопку MODE один раз для перехода к следующему шагу.

5. Далее следует выбрать исходную температуру бутылочки нажатием кнопок со стрелками ВВЕРХ и ВНИЗ. Вы можете выбрать один из следующих вариантов:

22 °C

Температура
22°C ▶ Комнатная температура
5°C ▶ Температура холодильника
-17°C ▶ Температура морозильной камеры

Выбрав температуру, нажмите кнопку MODE один раз для перехода к следующему шагу.

6. Теперь, согласно Вашим предыдущим установкам, на дисплее отобразится время продолжительности подогрева. Если Вы хотите его изменить, нажимайте на кнопки со стрелками ВВЕРХ И ВНИЗ (если же не нужно вносить изменения, то Вы просто оставляете это время)

2:20<sup>ms</sup>

## ■ РУССКИЙ

Когда вы выбрали желаемое время (или оставили заданное по умолчанию), нажмите кнопку MODE один раз для перехода к следующему шагу.

7. Если Вы хотите запрограммировать прибор так, чтобы он начал работать позже, Вам необходимо установить таймер отсрочки старта нажатием кнопок со стрелками ВВЕРХ и ВНИЗ. При удерживании кнопок значения меняются быстро (Вы можете отсрочить начало работы до 24 часов). Если Вы хотите начать работу сразу, оставьте время на значении 00:00.



Выбрав желаемое время старта, нажмите кнопку MODE один раз для перехода к следующему шагу.

**ПРИМЕЧАНИЕ:** при использовании нагревателя в АВТОМОБИЛЕ данная функция недоступна.

8. Дисплей мигает на 1 секунду КРАСНЫМ цветом, и на нем появятся выбранные установки.



Если все установки правильные (и Вы не запрограммировали таймер отсрочки), подождите 5 секунд, не нажимая на кнопки, и прибор автоматически начнет работать, а на дисплее отобразится время, оставшееся до конца подогрева.

Если Вы запрограммировали время отсрочки, прибор начнет работу по истечении этого времени.

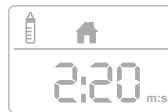

Если же Вы хотите изменить установки, отобразившиеся на КРАСНОМ дисплее, нажмите кнопку MODE, и Вы опять вернетесь в меню настроек (см. шаг 6).

9. По окончании подогрева раздастся 5 звуковых сигналов.



Прибор автоматически выключается после 15 минут ожидания. Прибор можно выключить сразу же нажатием и удерживанием кнопки MODE в течение 3 секунд или начать новый процесс, нажав на кнопку MODE без удерживания.

**ПРИМЕЧАНИЕ 1:** Если во время работы прибора количество воды в нем является недостаточным для окончания подогрева, раздастся 5 звуковых сигналов, экран мигает красным цветом, и на нем загорится индикатор нехватки воды.



Налейте в камеру нагрева 40 мл водопроводной воды (до отметки на камере) и нажмите кнопку MODE один раз. Прибор автоматически продолжит работать в заданном режиме.

**ПРИМЕЧАНИЕ 2:** Учтите, что есть множество факторов, таких как размер и материал бутылочки, ее форма, структура питания и первоначальная температура питания и молока, которые влияют на продолжительность подогрева и окончательную температуру бутылочки или банки. Поэтому, возможно, понадобится изменить время подогрева. Перед кормлением ребенка всегда проверяйте температуру питания или жидкости, капнув небольшое ее количество себе на чувствительный участок кожи.

### 5.3. СТЕРИЛИЗАЦИЯ

1. Для стерилизации поставьте бутылочку в нагревательный контейнер (7)



2. Накройте корпус (1) крышкой (9).

3. Теперь установите параметры стерилизации. Для начала выберите одну из функций – подогрев детской бутылочки, подогрев детского питания или стерилизация, нажатием кнопок со стрелками ВВЕРХ и ВНИЗ (в данном случае предположим, что Вы выбираете функцию стерилизации). Каждый раз при нажатии на кнопку со стрелкой будет раздаваться звуковой сигнал. При выборе желаемой функции нажмите кнопку MODE один раз для перехода к следующему шагу (при нажатии на кнопку MODE раздастся звуковой сигнал).

4. Если Вы хотите запрограммировать прибор так, чтобы он начал работать позже, Вам необходимо установить таймер отсрочки старта нажатием кнопок со стрелками ВВЕРХ и ВНИЗ. При удерживании кнопок значения меняются быстро (Вы можете отсрочить начало работы до 24 часов). Если Вы хотите начать работу сразу, оставьте время на значении 00:00



Выбрав желаемое время отсрочки, нажмите кнопку MODE один раз для перехода к следующему шагу.

**ПРИМЕЧАНИЕ:** при использовании нагревателя в АВТОМОБИЛЕ данная функция недоступна.

5. Дисплей мигает на 1 секунду КРАСНЫМ цветом, и на нем появятся выбранные установки.

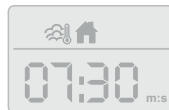

Если все установки правильные (и Вы не запрограммировали таймер отсрочки), подождите 5 секунд, не нажимая на кнопки, и прибор автоматически начнет работать, а на экране отобразится время, оставшееся

## ■ РУССКИЙ

до конца стерилизации.

Если Вы запрограммировали время отсрочки, прибор начнет работу по истечении этого времени.



Если же Вы хотите изменить установки, отобразившиеся на КРАСНОМ экране, нажмите кнопку MODE, и Вы опять вернетесь в меню настроек (см. шаг 6).

6. По окончании стерилизации раздастся 5 звуковых сигналов.



Прибор выключится автоматически после 15 минут ожидания. Прибор можно выключить сразу же нажатием и удерживанием кнопки MODE в течение 3 секунд или начать новый процесс, нажав на кнопку MODE без удерживания.

**ПРИМЕЧАНИЕ 1:** Если во время работы прибора количество воды в нем является недостаточным для окончания стерилизации, раздастся 5 звуковых сигналов, экран замигает красным цветом, и на нем загорится индикатор нехватки воды.



Налейте в камеру нагрева 40 мл водопроводной воды (до отметки на камере) и нажмите кнопку MODE один раз. Прибор автоматически продолжит работать в заданном режиме.

### 5.4. УСТРАНЕНИЕ НЕИСПРАВНОСТЕЙ

НЕИСПРАВНОСТИ	ВОЗМОЖНЫЕ ПРИЧИНЫ И СПОСОБЫ УСТРАНЕНИЯ НЕИСПРАВНОСТЕЙ
1. Дисплей не работает	Убедитесь в том, что Вы подключили прибор к электросети и нажали кнопку ON.
2. Дисплей мигает КРАСНЫМ и отображает индикатор нехватки воды (💧)	В нагревателе недостаточно воды. Налейте в камеру нагрева 40 мл водопроводной воды (до отметки на камере) и нажмите на кнопку MODE.
3. Другие неисправности	Обратитесь в службу технической помощи компании MINILAND.



## ■ 6 ТЕХНИЧЕСКОЕ ОБСЛУЖИВАНИЕ

Следуйте следующим инструкциям:

- Прибор (основной корпус):  
Перед чисткой нагревателя нажмите на кнопку OFF и отключите его от сети. Чистить прибор следует влажной тряпкой.
- Прибор (камера подогрева):  
При использовании некачественной воды на дне камеры нагрева может образовываться накипь. Необходимо регулярно очищать нагреватель для детских бутылочек от накипи, заливая в камеру нагрева смесь из 100 мл горячей воды и 100 мл белого уксуса.  
Оставьте смесь в приборе приблизительно на 30 минут. Затем слейте раствор из камеры и вытрите ее влажной тряпкой. Не используйте для очистки прибора моющие средства.
- Съёмные детали:  
Пластиковые детали можно мыть в посудомоечной машине, тем не менее, настоятельно рекомендуется их мыть вручную.

## ■ 7 ТЕХНИЧЕСКИЕ ХАРАКТЕРИСТИКИ

- ПРИ ИСПОЛЬЗОВАНИИ ПРИБОРА В АВТОМОБИЛЕ: напряжение: 12 В; энергопотребление: 100 Вт.
- ПРИ ИСПОЛЬЗОВАНИИ ПРИБОРА В ДОМАШНИХ УСЛОВИЯХ: напряжение: 220-240 Вольт переменного тока; частота: 50 – 60 Гц; энергопотребление: 320 Вт.

## ■ 8 ИНФОРМАЦИЯ О ПРАВИЛАХ УНИЧТОЖЕНИЯ ДАННОГО ИЗДЕЛИЯ

- Помните, что к утилизации изделия следует относиться ответственно.
- Не выбрасывайте изделия с символом, изображающим перечеркнутое мусорное ведро, с остальными бытовыми отходами.
- Для правильного сбора и переработки таких изделий сдавайте их в официальные приемные пункты или обратитесь к продавцу, у которого Вы приобрели данное изделие.



# DECLARATION OF CONFORMITY

**miniland**

BABY

Miniland S.A. P.Ind. La Marjal I C/ La Patronal 8-10. 03430 ONIL (Alicante) SPAIN  
Technical support: +34 966 557 775 · [www.minilandbaby.com](http://www.minilandbaby.com) · [miniland@miniland.es](mailto:miniland@miniland.es)

**We declare under our own responsibility that the product:**

warmy advanced · Miniland Baby · 89150 · Miniland, S.A.

**to which this declaration refers conforms with the relevant standards or other standardising documents:**

**· Electrical safety (Standard 2014/35/EU):**

- EN 60335-1:2012+A11:2014 Household and similar electrical appliances - Safety - Part 1: General requirements.
- EN 60335-2-15:2002+A1:2005+A2:2008+A11:2012 Household and similar electrical appliances - Safety - Part 2-15: Particular requirements for appliances for heating liquids.
- EN 62233:2008 Measurement methods for electromagnetic fields of household appliances and similar apparatus with regard to human exposure.

**· Electromagnetic Compatibility (Directive 2014/30/EU):**

- EN 50498:2010 Electromagnetic compatibility (EMC) - Product family standard for aftermarket electronic equipment in vehicles.
- EN 55014-1:2006+A1:2009+A2:2011 Electromagnetic compatibility - Requirements for household appliances, electric tools and similar apparatus - Part 1: Emission.
- EN 55014-2:2015 Electromagnetic compatibility - Requirements for household appliances, electric tools and similar apparatus - Part 2: Immunity - Product family standard.
- EN 61000-3-2:2014 Electromagnetic compatibility (EMC) - Part 3-2: Limits
- Limits for harmonic current emissions (equipment input current  $\leq 16$  A per phase).
- EN 61000-3-3:2013 Electromagnetic compatibility (EMC) - Part 3-3: Limits
- Limitation of voltage changes, voltage fluctuations and flicker in public lowvoltage supply systems, for equipment with rated current  $\leq 16$  A per phase and not subject to conditional connection.

**· RoHS. Directive 2011/65/EU on the Restriction of the use of certain hazardous substances in electrical and electronic equipment.**

**· REACH (Registration, Evaluation, Authorization and Restriction of Chemical substances) Regulation (EC) No 1907/2006.**

**· Directive 2012/19/UE on Waste Electrical and Electronic Equipment (WEEE).**

Miniland, S.A.  
Chief Executive Officer  
José Verdú Francés  
Onil, Alicante, Spain.  
10th August 2017



**miniland**  
EDUCATIONAL · BABY  
[minilandgroup.com](http://minilandgroup.com)





**Miniland S.A.** P.Ind. La Marjal I C/ La Patronal 8-10  
03430 ONIL (Alicante) SPAIN

☎ Technical support: +34 966 557 775

Fax +34 965 565 454

[www.minilandbaby.com](http://www.minilandbaby.com) · [tecnico@miniland.es](mailto:tecnico@miniland.es)

© **Miniland, S.A. 2014**

Fabricado en China. Conservar los datos.  
Made in China. Keep this information.  
Fabricado em China. Conservar dados.  
Fabbricato in China. Conservare i dati.  
Fabriqué en China. Conserver ces informations.  
Hergestellt in China. Bewahren Sie diese Angaben auf  
Wyprodukowano w Chinach. Zachowaj instrukcję.  
Сделано в Китае. Сохраните эту информацию.

**89150 warmy advanced**

