



SB600



Дорогой покупатель!

Поздравляем с удачным приобретением!

Вы приобрели современный тренажер, который очень скоро станет Вашим лучшим другом.

Скамья универсальная сочетает в себе передовые технологии и современный дизайн.

Занятия на этом тренажере в уютной домашней обстановке помогут Вам приобрести хорошую физическую форму и развить мышцы тела.

Уверены, что данная модель удовлетворит всем Вашим запросам!



Внимание!

Прежде чем начать пользоваться тренажером изучите настоящее руководство и сохраните его для дальнейшего использования. Это поможет быстро настроить тренажер для занятий и использовать его правильно и безопасно. Сохраните руководство для последующих справок



Внимание!

Настоятельно рекомендуем Вам перед тем как приступить к тренировкам, пройти полное медицинское обследование, особенно если у Вас есть наследственная предрасположенность к повышенному давлению или заболеваниям сердечно-сосудистой системы, если Вы старше 45 лет, если Вы курите, если у Вас повышен уровень холестерина, если Вы страдаете ожирением или в течение последнего года не занимались регулярно спортом.

Если во время тренировки Вы почувствуете слабость, головокружение, одышку или боль, немедленно прекратите занятия.

Содержание

Инструкции по безопасности.....	4
Подетальная схема тренажера.....	5
Список частей для сборки.....	6
Указания по тренировкам.....	7
Разминка и восстановление.....	8
Технические характеристики.....	9

Инструкции по безопасности



Предупреждение!

Во избежание травм внимательно прочтите нижеприведенные инструкции прежде, чем приступить к занятиям.

1. Прочитайте все инструкции в данном руководстве перед началом занятий.
2. Ответственность за правильное инструктирование всех пользователей тренажера несет его владелец.
3. Тренажер предназначен только для домашнего пользования. Он не подлежит сдаче в аренду или использованию в иных коммерческих целях.
4. Тренажер устанавливается на ровную поверхность. Для защиты пола или ковра подстилается коврик. Тренажер хранится в сухом и чистом помещении.
5. Регулярно проверяйте и подтягивайте все крепежные детали.
6. Не допускайте детей до 12 лет и животных к пользованию тренажером.
7. Не разрешайте пользоваться тренажером лицам с весом более 100 килограмм.
8. Пользуйтесь специальной спортивной одеждой. Занимайтесь только в спортивной обуви во избежание травмы ног.
9. Если вы почувствовали боль или головокружение в процессе тренировки, немедленно прекратите занятия и начните охлаждаться.

Введение

Мы благодарим Вас за выбор продукции. В последнее десятилетие силовой тренинг стал неотъемлемой частью хорошо сбалансированной фитнес-программы. Сегодня, как никогда до этого, польза регулярных тренировок приветствуется и поощряется врачами, профессионалами в области фитнеса, тренерами и населением вообще.

Тренировка должна стать регулярной частью вашей жизни, а не проводиться только с целью снижения веса или поддержания формы.

Регулярные тренировки обладают множеством других преимуществ, которым часто не придают должного значения.

Пожалуйста, внимательно прочитайте настоящее руководство по эксплуатации и тренировкам, что позволит вам:

- сэкономить ценное время
- тренироваться безопасно и более эффективно
- научиться правильной технике
- лучше определять свои фитнес-цели
- выбрать правильную программу
- изучить полезные советы по тренировкам

Преимущества регулярных тренировок

Преимущества хорошо сбалансированной фитнес-программы включают в себя:

1. Снижение веса
2. Улучшение формы тела и рельефности
3. Увеличение мышечной массы, силы, выносливости, производительности
4. Улучшение гибкости
5. Ускорение обмена веществ
6. Предотвращение травм
7. Улучшение самооценки
8. Улучшение аэробных возможностей организма
9. Улучшение координации и повышенная бодрость

Подetailная схема тренажера

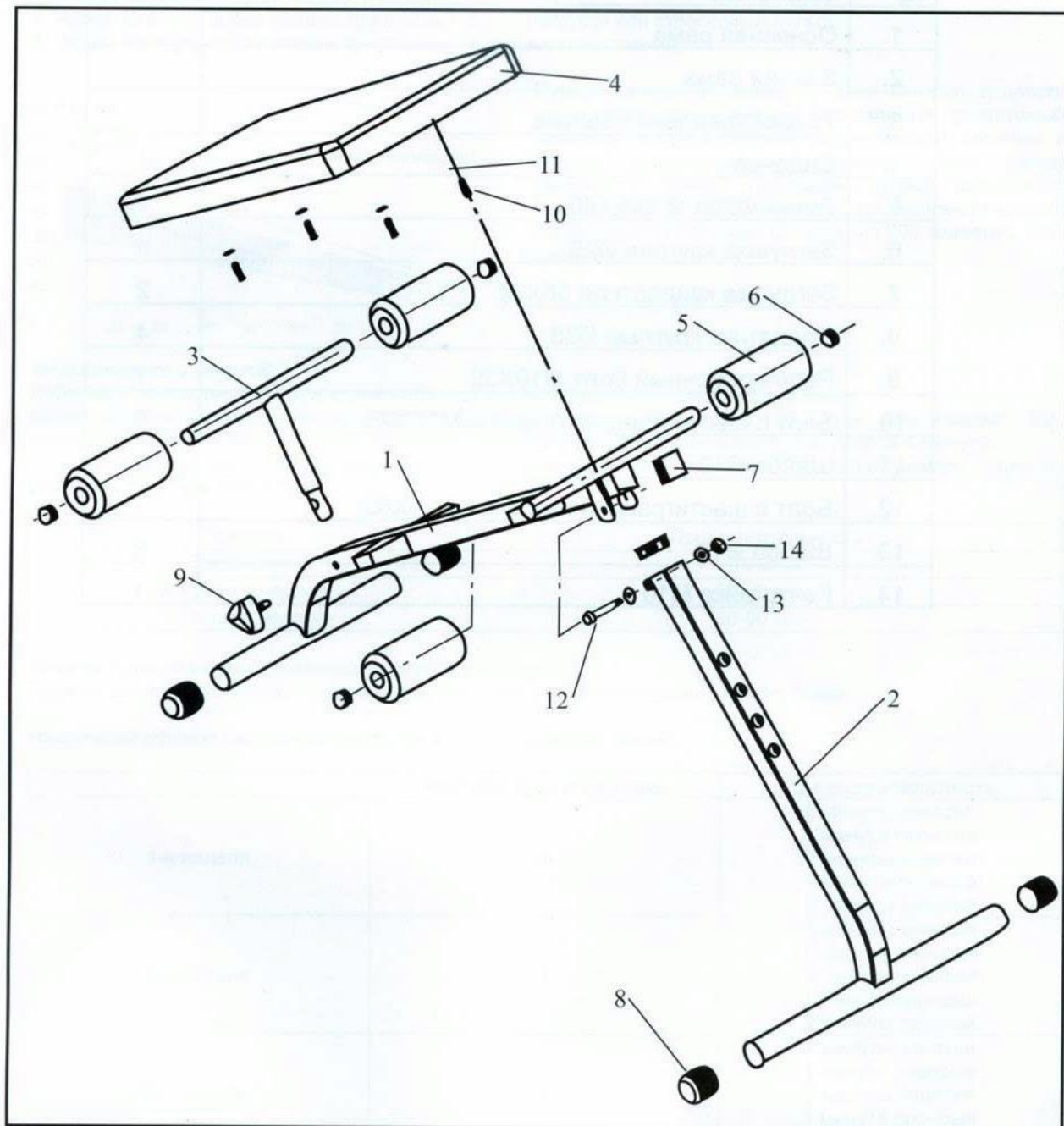

Список частей для сборки

№	Описание	Кол-во
1.	Основная рама	1
2.	Задняя рама	1
3.	Трубка крепления валика	1
4.	Сиденье	1
5.	Валик Ø20X Ø 80X160	4
6.	Заглушка круглая Ø25	4
7.	Заглушка квадратная 38X38	2
8.	Подпятник круглый Ø38	4
9.	Регулировочный болт M10X30	1
10.	Болт с шестигранной головкой M10X25	4
11.	Шайба Ø10	4
12.	Болт с шестигранной головкой M10X65	1
13.	Шайба Ø10	2
14.	Контргайка M10	1

Указания по тренировкам

Не тренируйтесь под ярким солнечным или искусственным (неоновым, галогенным) светом.

Измеряйте пульс трижды:

1. Перед началом тренировки (пульс покоя).
2. Через 10 минут после начала тренировки (пульс нагрузки или стрессовый пульс).
3. Через 1 минуту по окончании тренировки (пульс восстановления).

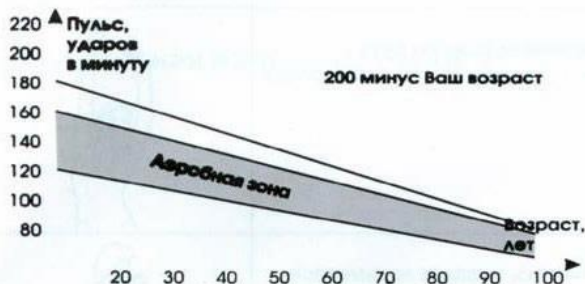

Пульс зависит от возраста. Для каждого возраста существует свой научно обоснованный допустимый диапазон частоты пульса, ограниченный верхним и нижним предельными значениями. Зона между верхней и нижней границами пульса называется "аэробной зоной". Допустимая максимальная частота вашего пульса получается, если из **200 вычесть ваш возраст**.

Интенсивность занятий

Избегайте чрезмерных нагрузок, они неблагоприятно отразятся на Вашем здоровье.

Целесообразно выбирать нагрузку так, чтобы частота пульса составляла **180 минус ваш возраст**. Так, например, во время занятий пульс 50-летнего человека не должен превышать 130 ударов в минуту.

Этот способ подсчета оптимальной частоты пульса одобряется многими учеными-медиками. Одна из оптимальных схем тренировки:

Частота	Продолжительность
Ежедневно	10 мин.
2-3 раза в неделю	20-30 мин.
1-2 раза в неделю	30-60 мин.







Начинающим советуем увеличивать нагрузки постепенно.

Первые занятия пусть будут непродолжительными и с достаточными промежутками.

Наилучший эффект ожидается при выполнении следующей схемы:

	Частота, (раз в неделю)	Продолжительность
1-я неделя	3	2 минуты занятий 1 минута перерыв 2 минуты занятий 1 минута перерыв 2 минуты занятий
2-я неделя	3	3 минуты занятий 1 минута перерыв 3 минуты занятий 1 минута перерыв 2 минуты занятий
3-я неделя	3	4 минуты занятий 1 минута перерыв 3 минуты занятий 1 минута перерыв 3 минуты занятий
4-я неделя	3	5 минут занятий 1 минута перерыв 4 минуты занятий 1 минута перерыв 4 минуты занятий

Разминка и восстановление

<p>Поднимание плеч Поднимите правое плечо вверх, к правому уху – раз. Опуская правое плечо, поднимите левое плечо – два.</p>	
<p>Растягивание боковых мышц Поднимите руки над головой через стороны вверх. Вытягивайте правую руку к потолку на сколько возможно – раз. Опустите руки – два. То же самое – с левой рукой – три, четыре.</p>	
<p>Растягивание четырехглавых мышц. Одной рукой для устойчивости обопритесь о стену, потянитесь назад и возьмитесь другой рукой за ступню. Притяните пятку к ягодицам как можно ближе. Удерживайте до счета 15, затем расслабьтесь.</p>	
<p>Растягивание мышц внутренней части бедра Сядьте. Ступни ног сведите вместе. Колени разведите. Подтяните ступни как можно ближе к области паха. Удерживайте такое положение до счета 15.</p>	
<p>Растягивание подколенного сухожилия Сядьте, вытянув правую ногу вперед. Левую ногу подтяните к внутренней поверхности бедра, как указано на рис. Тянитесь как можно дальше к носку. Сохраняйте такое положение до счета 15, затем расслабьтесь.</p>	
<p>Растягивание икроножных мышц и ахилова сухожилия Выставив левую ногу вперед, наклонитесь и обопритесь руками о стену. Правую ногу держите прямо, ступней полностью обопритесь о пол. Согнутой левой ногой сделайте движение от бедра по направлению к стене. Удерживайте такое положение до счета 15, затем расслабьтесь. Повторите для другой ноги.</p>	
<p>Наклоны Встаньте, слегка согнув ноги в коленях, и медленно наклонитесь вперед. Расслабьте спину и плечи в тот момент, когда Вы тянетесь к носкам. Оставайтесь в таком положении до счета 15.</p>	
<p>Аэробные упражнения Аэробные упражнения – это любая продолжительная по времени физическая активность, при которой задействуются большие группы мышц. Эти упражнения характеризуются высоким значением пульса и достаточно глубоким дыханием. Это заставляет сердце качать кровь к мышцам, а легкие – обогащать кровь кислородом. Аэробные упражнения должны быть частью Ваших тренировок.</p>	

Технические характеристики

Размеры в рабочем состоянии (Д x Ш x В)	111см X 50см X 62см
Вес	10,8 кг
Максимальная нагрузка на скамью	130 кг