

INSTRUCTION MANUAL РУКОВОДСТВО ПО ЭКСПЛУАТАЦИИ ІНСТРУКЦІЯ З ЕКСПЛУАТАЦІЇ

GB	STEAM IRON.....	4
RUS	ЭЛЕКТРИЧЕСКИЙ УТЮГ.....	5
CZ	ELEKTRICKÁ ŽEHLIČKA.....	7
BG	ЕЛЕКТРИЧЕСКА ЮТИЯ.....	8
UA	ЕЛЕКТРИЧНА ПРАСКА.....	10
SCG	ЕЛЕКТРИЧНА ПЕГЛА.....	12
EST	ELEKTRITRIIKRAUD.....	13
LV	ELEKTRISKAIS GLUDEKLIS.....	15
LT	ELEKTRINĖ LAIDYNĖ.....	16
H	ELEKTROMOS VASALÓ.....	18
KZ	ЭЛЕКТРЛІК УТІК.....	19
SL	ELEKTRICKÁ ŽEHLIČKA.....	21

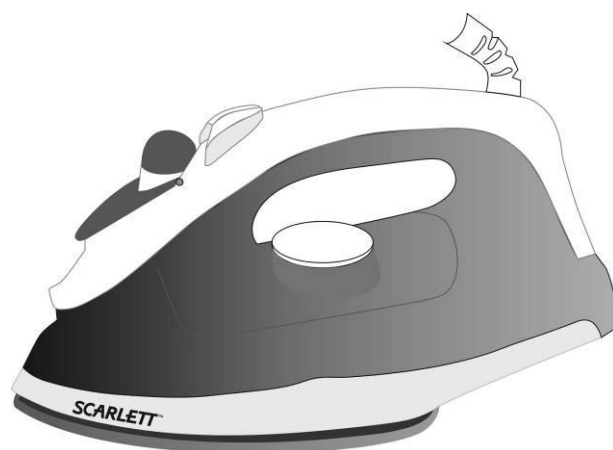

www.scarlett.ru



АЯ46



010

GB DESCRIPTION

1. Spray nozzle
2. Water filling inlet
3. Variable steam control
4. Steam burst button
5. Spray button
6. Heel rest
7. Transparent water tank
8. Stainless steel soleplate
9. Swiveling cord protector
10. Temperature control dial
11. Indicator light
12. Beaker

RUS УСТРОЙСТВО ИЗДЕЛИЯ

1. Разбрызгиватель
2. Отверстие для наполнения водой
3. Регулятор степени отпаривания
4. Кнопка отпаривания
5. Кнопка разбрызгивания
6. Пятка утюга
7. Прозрачный резервуар для воды
8. Подошва из нержавеющей стали
9. Шарнир для защиты шнура от перекручивания
10. Терморегулятор
11. Световой индикатор нагрева
12. Стакан

CZ POPIS

1. Rozprašování
2. Otvor pro plnění vodou
3. Regulátor množství páry
4. Tlačítko napařování
5. Tlačítko pro rozprašování
6. Páta žehličky
7. Průhledný zásobník na vodu
8. Nerezová žehlicí plocha
9. Kloub pro ochranu kabelu před překroucením
10. Regulátor teploty
11. Světelný ukazatel nahřívání
12. Pohár

BG ОПИСАНИЕ

1. Разпръсквател
2. Отвор за сипване на вода
3. Регулатор за подаване на пара
4. Бутон за пара
5. Бутон за разпръскване
6. Пета
7. Прозрачен резервоар за вода
8. Работна повърхност от неръждаема стомана
9. Защитен механизъм на кабела от неправилно навиване
10. Терморегулатор
11. Светещ индикатор за нагряване
12. Чаша

UA ОПИС

1. Розбризувач
2. Отвір для наповнення водою
3. Регулятор ступеня відпарювання
4. Кнопка відпарювання
5. Кнопка розбризування
6. П'ятка праски
7. Прозорий резервуар для води
8. Підшва з нержавіючої сталі
9. Шарнір для захисту шнура від перекручування
10. Терморегулятор
11. Світловий індикатор нагріву
12. Стакан

SCG ОПИС

1. Прскалица
2. Отвор за попуњавање водом
3. Регулатор глачања паром
4. Дугме глачања паром
5. Дугме распрскавања
6. Петица пегле
7. Провидни резервоар за воду
8. Радна површина од нерђајућег челика
9. Зглоб за заштиту прикључног кабла од запетљавања
10. Терморегулатор
11. Светлосни индикатор грејања
12. Шоља

EST KIRJELDUS

1. Pihusti
2. Vee sissevooluava
3. Aururegulaator
4. Aurujoa nupp
5. Pihustusnupp
6. Toetustald
7. Läbipaistev veereservuaar
8. Roostevabast terasest tald
9. Juhtme ülekeeramisvastane kaitseliigid
10. Termoregulaator
11. Kuumenduse märgutuli
12. Klaas

LV APRAKSTS

1. Izsmidzinātājs
2. Atvērums ūdens ieliešanai
3. Tvaika pakāpes regulators
4. Tvaika poga
5. Ūdens smidzināšanas poga
6. Gludekļa pēda
7. Caurspīdīgs ūdens rezervuārs
8. Pēda no nerūsējoša tērauda
9. Šarnīrs aizsardzībai pret elektrovada savīšanos
10. Termoregulators
11. Uzsildīšanas gaismas indikators
12. Glāzīte

LT APRAŠYMAS

1. Purkštuvas
2. Vandens įpylimo anga
3. Garinimo lygio reguliatorius
4. Garinimo mygtukas
5. Purkštuvo mygtukas
6. Laidynės kulnas
7. Skaidrus vandens rezervuaras
8. Padas iš nerūdijančio plieno
9. Sukiojamas elektros laidas
10. Termoreguliatorius
11. Įkaitimo šviesos indikatorius
12. Matavimo indelis

H LEÍRÁS

1. Permetfűjő
2. Vízfeltöltő rés
3. Gőzfokozat-szabályozó
4. Gőzfűvő gomb
5. Permetfűjő gomb
6. Vasalótalp
7. Átlátszó víztartály
8. Rozsdamentes acél vasalófelület
9. Forgó vezeték-védő
10. Hőmérséklet-szabályzó
11. Melegedési jelzőlámpa
12. Pohár

KZ СИПАТТАМА

1. Шашыратқыш
2. Су толтыруға арналған тесік
3. Буландыру дәрежесін реттегіш
4. Буландыру ноқаты
5. Су бүркүге арналған ноқат
6. Үтіктің өкшесі
7. Суға арналған мөлдір резервуар
8. Тоттанбайтын болатты табан
9. Бауды оралып кетуден қорғауға арналған топса
10. Термореттегіш
11. Қызудың жарықты индикаторы
12. Стақан

SL STAVBA VÝROBKU

1. Postrekovač
2. Otvor pre plnenie vodou
3. Regulátor naparovania
4. Tlačidlo naparovania
5. Tlačidlo postrekovania
6. Päta žehličky
7. Priehľadná nádoba na vodu
8. Poistka pre ochranu šnúry proti prekrúcaniu
9. Sole s nepríľnavou vrstvou
10. Regulátor teploty
11. Svetelný indikátor zohriatia
12. Pohár

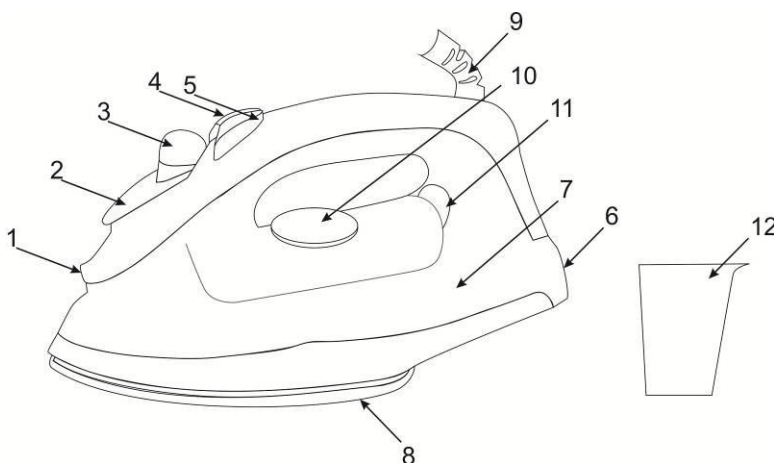

220-240 V ~ 50 Hz	1600 W	0.78 / 0.95 kg	mm 123 103 250
-------------------	--------	----------------	-------------------------

GB INSTRUCTION MANUAL
IMPORTANT SAFEGUARDS

- Please read the instruction manual before use and save it for future references.
- Before the first switching on check that voltage indicated on the rating label corresponds to the mains voltage in your home.
- For home use only. Do not use for industrial purposes. Use the steam iron only for its intended use.
- Do not use outdoors or in damp area.
- Do not immerse the steam iron and cord in water or other liquids.
- Never pull the cord while disconnecting from the power outlet; instead, grasp the plug only and pull to disconnect.
- Do not allow the cord to touch sharp edges and hot surfaces.
- Always unplug the steam iron from the power supply when filling with water or emptying and when not in use.
- Do not operate the steam iron with damaged cord or plug, or after the appliance malfunctions, or has been dropped or damaged in any manner. To avoid risk of electric shock, do not disassemble the steam iron; take it to a service center for examination, repair or mechanical adjustment.
- This appliance is not intended for use by persons (including children) with reduced physical, sensory or mental capabilities, or lack of experience and knowledge, unless they have been given supervision or instruction concerning use of the appliances by a person responsible for their safety.
- Children should be supervised to ensure that they do not play with the appliance.
- Do not leave the iron unattended while hot or connected or on an ironing board.
- If ironing is interrupted, stand the iron on heel rest only, do not place the steam iron on metal or rough surfaces.
- CAUTION: To avoid a circuit overload, do not operate another high wattage appliance on the same circuit.
- If the product has been exposed to temperatures below 0°C for some time it should be kept at room temperature for at least 2 hours before turning it on.
- The manufacturer reserves the right to introduce minor changes into the product design without prior notice, unless such changes influence significantly the product safety, performance, and functions.



BEFORE THE FIRST USE

- Some parts of the steam iron have been slightly greased and as a result the iron may slightly smoke when switched on for the first time. After a short time this will cease.
- Remove protection cover from the soleplate and clean it with a soft cloth.

HOW TO USE

SETTING TEMPERATURE

- Always check whether a label with ironing instructions is attached to an article to be ironed. Follow these instructions in all cases.
- Turn the temperature control dial round to set the appropriate temperature indicated in ironing instructions or in fabric label.

LABEL	TYPE OF TEXTILE
	Do not iron this article
•	Synthetics, Nylon, Acrylics, Polyester, Rayon
••	Wool, Silk
•••	Cotton, Linen
	Maximum temperature (Steam)

- Insert the mains plug into the wall socket. The indicator light will turn on.
- When the indicator light goes out you may start ironing
- If you set the temperature control to lower setting after ironing at a high temperature, it is not recommended to iron before the pilot light switches on again.

WATER TANK FILLING

- Unplug the iron before filling the water tank.
- Hold the steam iron in horizontal position.
- Slowly pour water through the water inlet.
- Do not fill higher than mark on the water tank, in order to avoid spilling out of water.
- The opening which is used for pouring water should be closed when the iron is in use.

NOTE: Your steam iron is designed to use tap water. However, if the water is very hard, it is advisable to use distilled water.

NOTE: If you empty the water tank after the steam iron has cooled down, set the steam iron in an upright position on its heel rest, plug it in and set the temperature control dial to the maximum position, heat for 2 minutes. Unplug the steam iron from the power supply.

NOTE: If you have too hard water, it is advisable to use only distilled or demineralized water.

- The water tank should be emptied after each use.

SPRAYING

- As long as there is enough water in the water tank, you may use the spray button at any temperature setting during steam or dry ironing.
- Press the spray button several times to activate the pump while you are ironing.

STEAM IRONING

- With the unit unplugged, fill the steam iron with water.
- Stand the steam iron on its heel rest in an upright position on an iron-safe surface and plug in.
- Set the temperature control dial to the “••” or “•••” position.
- Set the variable steam control to the desired position.

CAUTION: Avoid coming in contact with ejected steam.

- Set the steaming controller to  position. The mark on the iron case should be aligned with the sign.

DRY IRONING

- The steam iron can be used on the dry setting with or without water in the water tank, however it is best to avoid having the water tank full while dry ironing.
- Turn the variable steam control to the minimum position .

- Select the setting on the temperature control dial best suited for the fabric to be ironed.

CAUTION: If the steam iron has been used for a long time, it is hot and there is no water. Do not refill it with water until the steam iron cools down.

BURST OF STEAM

- The burst of steam feature provides additional steam for removing stubborn wrinkles.
- Turn the temperature control dial to the “••” or “•••” position.
- Turn the variable steam control to the maximum position  .
- Press the powerful steam button to release the burst of steam.

NOTE: To prevent water leakage from the soleplate, do not keep the powerful steam button pressed for more than 5 seconds.

NOTE: For the best steam quality, do not use more than three successive bursts each time, because the iron will cool.

WARNING: The iron gives off steam continuously only if you hold the iron horizontally. You can stop the continuous steam by placing the iron in a vertical position or by moving the steam selector to



 . To prevent water dripping steam function available at the highest temperatures only.

WHEN YOU FINISHED IRONING

- Set the temperature dial to the minimum position.
- Remove the mains plug from the wall socket.
- Stand the iron on heel rest.

CARE AND CLEANING

- Before cleaning the steam iron ensure it is unplugged from the power supply and has completely cooled down.
- Do not use abrasive cleaners.

WATER TANK CLEANING

- Fill the half of the water reservoir.
- Set the temperature control to its maximum position.
- Insert the main plug into the wall socket.
- Allow the iron to heat up until the indicator light goes out.
- Unplug the steam iron.
- Holding the iron horizontally over the sink, change the steam control to the maximum position  .
- Boiling water and steam will be ejected from the holes in soleplate with Impurities washed out.
- Move the iron over an old (preferably) piece of cloth. This to ensure that the soleplate will be dry during storage.

STORAGE

- Unplug the appliance from the power supply, empty the water tank (do it after each use) and allow steam iron to cool down completely.
- Wrap the cord around the heel rest.
- To protect the soleplate, place the steam iron in an upright position on its heel rest.

RUS РУКОВОДСТВО ПО ЭКСПЛУАТАЦИИ МЕРЫ БЕЗОПАСНОСТИ

- Внимательно прочитайте данную инструкцию перед эксплуатацией прибора во избежание поломок при использовании. Неправильное

обращение может привести к поломке изделия, нанести материальный ущерб или причинить вред здоровью пользователя.

- Перед первоначальным включением проверьте, соответствуют ли технические характеристики, указанные на изделии, параметрам электросети.
- Использовать только в бытовых целях. Прибор не предназначен для промышленного применения.
- Не использовать вне помещений или в условиях повышенной влажности.
- При отключении прибора от сети питания держитесь рукой за вилку, не тяните за шнур питания.
- Следите за тем, чтобы шнур питания не касался острых кромок и горячих поверхностей.
- Всегда отключайте прибор от электросети, если он не используется, а также перед заливом или сливом воды.
- Во избежание поражения электрическим током и возгорания, не погружайте прибор или шнур питания в воду или другие жидкости. Если это произошло, НЕ БЕРИТЕСЬ за изделие, немедленно отключите его от электросети и обратитесь в Сервисный центр для проверки.
- При повреждении шнура питания его замену, во избежание опасности, должен производить изготовитель или уполномоченный им сервисный центр, или аналогичный квалифицированный персонал.
- Прибор не предназначен для использования лицами (включая детей) с пониженными физическими, чувственными или умственными способностями или при отсутствии у них опыта или знаний, если они не находятся под контролем или не проинструктированы об использовании прибора лицом, ответственным за их безопасность.
- Дети должны находиться под контролем для недопущения игры с прибором.
- Утюг не должен быть без присмотра, пока он подключен к сети питания.
- В перерывах при глажении ставьте утюг только на пятку. Не рекомендуется ставить его на металлические или шероховатые поверхности.
- Во время глажения и в перерывах между ним утюг должен находиться на устойчивой поверхности
- **ВНИМАНИЕ:** Во избежание перегрузки сети питания, не подключайте утюг одновременно с другими мощными электроприборами к одной и той же линии электросети.
- Если изделие некоторое время находилось при температуре ниже 0°C, перед включением его следует выдержать в комнатных условиях не менее 2 часов.
- Производитель оставляет за собой право без дополнительного уведомления вносить незначительные изменения в конструкцию изделия, кардинально не влияющие на его безопасность, работоспособность и функциональность.

ПОДГОТОВКА

- На некоторые детали утюга при изготовлении была нанесена смазка, поэтому при



первоначальном включении утюг может немного дымить. Через некоторое время дым исчезнет.

- Снимите защитный чехол с рабочей поверхности и протрите ее мягкой тканью.

РАБОТА

ТЕМПЕРАТУРНЫЕ РЕЖИМЫ

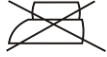
- Перед началом работы убедитесь, что на изделии, которое Вы собираетесь гладить, имеется ярлык с указаниями по обработке этого конкретного изделия; неукоснительно придерживайтесь их.
- Установите терморегулятор в положение, соответствующее типу ткани, которую Вы собираетесь гладить:

ЗНАЧОК	ТИП ТКАНИ
	Изделие гладить не рекомендуется
•	Синтетика, Нейлон, Акрил, Полиэстер, Вискоза
••	Шерсть, Шелк
•••	Хлопок, Лён
	Максимальная температура (отпаривание)

- Подключите утюг к электросети. Загорится световой индикатор нагрева.
- Когда индикатор погаснет, можно начинать гладить.
- Если при глажении Вы установили меньшую температуру, то прежде, чем продолжать работу, рекомендуется дождаться, когда загорится индикатор нагрева.

НАПОЛНЕНИЕ РЕЗЕРВУАРА ДЛЯ ВОДЫ

- Перед заливом воды отключите утюг от электросети.
- Поставьте утюг горизонтально (на подошву).
- Аккуратно залейте воду в резервуар.
- Во избежание переполнения не наливайте воду выше отметки «max» на резервуаре.

ВНИМАНИЕ: Утюг рассчитан на использование водопроводной воды. Однако предпочтительнее заливать очищенную воду, особенно, если водопроводная слишком жёсткая.

- При повторном заполнении резервуара водой всегда отключайте утюг от электросети
- Отверстие для заполнения водой не должно быть открытым при пользовании утюгом.
- В конце работы всегда необходимо полностью удалять воду из резервуара.

ВНИМАНИЕ: После слива воды из остывшего утюга, установите его вертикально (на пятку) и включите на 2 минуты в режиме максимального нагрева, после чего отключите утюг от электросети.

- Не заливайте в резервуар химически умягченную воду и не используйте ароматизирующие добавки.
- Если водопроводная вода слишком жесткая, заливайте только дистиллированную или деминерализованную.

РАЗБРЫЗГИВАНИЕ

- Разбрызгивание можно применять при любом режиме работы, если в резервуаре достаточно воды.
- Для этого несколько раз нажмите кнопку разбрызгивания.

ОТПАРИВАНИЕ

- Отключите утюг от электросети и налейте в резервуар воду.
- Поставьте утюг вертикально на гладильную доску и подключите к электросети.
- Установите терморегулятор в положение “••” или “•••”.
- Установите регулятор степени отпаривания в положение . Для этого нужно, чтобы метка на корпусе утюга совпала с данным значком.

ВНИМАНИЕ: Во избежание ожогов не допускайте контакта с паром, выходящим из сопел на подошве утюга.

ВНИМАНИЕ: Непрерывная подача пара происходит только в горизонтальном положении утюга. Чтобы отключить ее, поставьте утюг вертикально или переведите регулятор подачи

- пара в положение . Во избежание подтекания воды, пар подается только при самых высоких рабочих температурах.

СУХОЕ ГЛАЖЕНИЕ

- Вы можете гладить в сухом режиме, даже если резервуар заполнен водой. Однако при продолжительной работе в этом режиме не рекомендуется наливать в резервуар слишком много воды.

- Установите регулятор степени отпаривания в минимальное положение .

- Установите терморегулятор в положение, соответствующее типу ткани, которую Вы собираетесь гладить.

ВНИМАНИЕ: Если во время работы Вам необходимо применить отпаривание, а в резервуаре нет воды, отключите утюг от электросети и подождите, пока он остынет, и лишь затем заливайте воду.

ПАРОВОЙ УДАР

- Эта функция служит для дополнительной разовой подачи пара при разглаживании сильно смятых участков ткани.

- Установите терморегулятор в положение “••” или “•••”.

- Установите регулятор степени отпаривания в максимальное положение .

- Нажмите кнопку отпаривания.

ПРИМЕЧАНИЕ: Во избежание вытекания воды из паровых отверстий, не удерживайте кнопку отпаривания нажатой дольше 5 секунд.

ПРИМЕЧАНИЕ: Не нажимайте кнопку отпаривания более 3 раз подряд, иначе утюг остынет.

ЗАВЕРШЕНИЕ РАБОТЫ

- Установите терморегулятор в минимальное положение «min».
- Отключите утюг от электросети.
- Поставьте утюг вертикально.

ОЧИСТКА И УХОД

- Перед очисткой утюга убедитесь, что он отключен от электросети и полностью остыл.
- Не используйте для очистки подошвы абразивные чистящие средства.

САМООЧИСТКА

- Наполните наполовину резервуар для воды.

- Установите терморегулятор в максимальное положение «max».
- Подключите утюг к электросети.
- Подождите, пока погаснет индикатор нагрева.
- Отключите утюг от электросети.
- Держа утюг горизонтально над раковиной, установите регулятор степени отпаривания в максимальное положение .
- Выходящие из сопел пар и кипящая вода удалят загрязнения.
- Чтобы высушить подошву утюга, прогладьте кусок ненужной ткани.
- При сильном загрязнении утюга рекомендуется повторить цикл самоочистки.

ХРАНЕНИЕ

- Отключите утюг от электросети, удалите из резервуара воду и дайте ему полностью остыть.
- Намотайте шнур питания вокруг основания утюга.
- Чтобы не повредить рабочую поверхность, храните утюг вертикально.

НÁВОД К ПОУЖИТÍ **BEZPEČNOSTNÍ POKYNY**

- Pečlivě si přečtete tento pokyn k použití pro zamezení poškození přístroje. Nesprávné používání může vést k poškození přístroje, způsobit škodu majetku nebo zdraví uživatele.
- Před prvním použitím spotřebiče zkontrolujte, zda technické údaje uvedené na nálepce odpovídají parametrům elektrické sítě.
- Používejte pouze v domácnosti v souladu s tímto Návodem k použití. Spotřebič není určen pro průmyslové účely.
- Používejte spotřebič pouze ve vnitřních prostorách a nepoužívejte za podmínek zvýšené vlhkosti.
- Neponořujte přístroj do vody nebo jiných tekutin.
- Při vytahování síťového kabelu jej uchopte za zástrčku a netahejte za kabel.
- Dávejte pozor a chraňte síťový kabel před ostrými hranami a horkem.
- Vždy vytáhněte zástrčku ze zásuvky v případě, že elektrický přístroj nepoužíváte, a také před naléváním a vyléváním vody.
- Spotřebič není určen k použití osobami (včetně dětí) se sníženými fyzickými, mentálními schopnostmi nebo smysly, nebo osobami, které nemají zkušenosti nebo znalosti, pokud se nenacházejí pod dohledem nebo nejsou instruováni o použití spotřebiče osobou, zodpovědnou za jejich bezpečnost.
- Děti musí být pod dohledem pro zabránění her se spotřebičem.
- Při poškození přírodní šňůry její výměnu, pro zamezení nebezpečí, musí provádět výrobce nebo jim zplnomocněné servisní středisko, nebo obdobný kvalifikovaný personál.
- Nepoužívejte přístroj s poškozeným síťovým kabelem nebo zástrčkou, a také po tom, co byl v kontaktu s tekutinami, spadl nebo byl poškozen jakýmkoliv jiným způsobem. Pro zamezení úrazu elektrickým proudem nesmíte sami provádět jakékoliv opravy přístroje. Pokud je to nutno, obraťte se na servisní středisko.
- Nedovolujte, aby děti používaly spotřebič, a dávejte větší pozor při práci v blízkosti dětí.

- Nikdy nenechávejte zapnutý nebo horký spotřebič bez dozoru, zejména na žehlicím prkénku.
- O přestávkách stavte žehličku pouze na pátu. Nedoporučujeme ji stavět na kovové nebo drsné povrchy.
- **UPOZORNĚNÍ:** Pro zamezení přetížení napájecí sítě, nepřipojujte žehličku současně s jinými výkonnými elektrickými přístroji do stejné linky elektrické sítě.
- Pokud byl výrobek určitou dobu při teplotách pod 0° C, před zapnutím ho nechejte při pokojové teplotě po dobu nejméně 2 hodiny.
- Výrobce si vyhrazuje právo bez dodatečného oznámení provádět menší změny na konstrukci výrobku, které značně neovlivní bezpečnost jeho používání, provozuschopnost ani funkčnost.



PRÍPRAVA K PRÁCI

- Některé detaily žehličky byly při výrobě namazány, a proto při prvním zapnutí žehlička může trochu kouřit. Za nějakou dobu kouř zmizí.
- Sejměte ochranné pouzdro z žehlicího povrchu a utřete povrch jemným hadrem.

PROVOZ

TEPLOTNÍ REŽIMY

- Než začnete žehlení překontrolujte, že výrobek, který se chystáte žehlit, má štítek, na němž jsou uvedeny pokyny k obsluze tohoto konkrétního výrobku, a přesně je dodržujte.
- Nastavte regulátor teploty do polohy, která odpovídá druhu látky, kterou se chystáte žehlit:

ZNAMĚN KO	DRUH LÁTKY
	Nedoporučujeme žehlit tento výrobek
•	Syntetické vlákno, Nylon, Akryl, Polyester, Viskóza
••	Vlna, Hedvábí
•••	Bavlna, Len
	Maximální teplota (napařování)

- Připojte žehličku do elektrické sítě. Rozsvítí se světelný ukazatel nahřívání.
- Když ukazatel zhasne, můžete začít žehlení.
- Jestliže jste nastavili menší teplotu, než budete v práci pokračovat, počkejte, až se rozsvítí světelný ukazatel nahřívání.

PLNĚNÍ ZÁSOBNÍKU NA VODU

- Před naléváním vody odpojte žehličku od elektrické sítě.
- Postavte žehličku vodorovně (na žehlicí plochu).
- Opatrně naléjte vodu do zásobníku.
- Pro zamezení přelévání nenalévejte vodu výše rysky na zásobníku.
- Otvor pro plnění vodou by neměl být otevřený při použití žehličky.

UPOZORNĚNÍ: Žehlička je určena pro použití s vodovodní vodou. Je lepší však nalévat čistou vodu, zejména v případě je-li voda příliš tvrdá.

UPOZORNĚNÍ: Po vylévání vody z ochladlé žehličky, dejte ji do vertikální polohy (na pátu) a zapněte na **2 minuty** v režimu maximálního nahřívání, po čemž vytáhněte zástrčku ze zásuvky.

- Je-li voda z vodovodu příliš tvrdá, nalévejte do nádoby pouze destilovanou nebo demineralizovanou vodu.

- Po ukončení žehlení vždy vylévejte všechnu vodu ze zásobníku.

ROZPRAŠOVÁNÍ

- Rozprašování se dá použít v jakémkoliv provozním režimu, pokud je v zásobníku dostatek vody.
- Pro to několikrát stiskněte tlačítko rozprašování.

NAPAŘOVÁNÍ

- Odpojte žehličku od elektrické sítě a nalijte vodu do zásobníku.
- Dejte žehličku do vertikální polohy na žehlicí prkno a připojte do elektrické sítě.
- Nastavte regulátor teploty do polohy “••” nebo “•••”.
- Nastavte regulátor množství páry do potřebné polohy.

UPOZORNĚNÍ: Pro zamezení spalenin se vyhýbejte kontaktu s párou vycházející z otvoru na žehlicí ploše.

- Nastavte regulátor stupně odpařování do polohy . K tomu je nutné, aby se značka na tělese žehličky shodovala s ikonou.

SUCHÉ ŽEHLENÍ

- Můžete žehlit v suchém režimu, i když je zásobník na vodu plný. Při dlouhém žehlení v tomto režimu nenalévejte do zásobníku mnoho vody.
- Nastavte regulátor množství páry do minimální polohy .

- Nastavte regulátor teploty do polohy, která odpovídá druhu látky, kterou se chystáte žehlit.

UPOZORNĚNÍ: Je-li třeba za žehlení použít napařování a v zásobníku není voda, vytáhněte zástrčku ze zásuvky, počkejte, až žehlička vychladne, a teprve potom nalévejte vodu.

PARNÍ RÁZ

- Tato funkce je určena pro dodatečnou jednorázovou dodávku páry při žehlení velmi pomačkaných látek.
- Nastavte regulátor teploty do polohy “••” nebo “•••”.
- Nastavte regulátor množství páry do potřebné polohy .

- Stiskněte tlačítko napařování.

UPOZORNĚNÍ: Aby voda nevytékala z párových otvorů, tlačte na tlačítko napařování maximálně 5 vteřin.

UPOZORNĚNÍ: Nestiskejte tlačítko odpařování více než třikrát za sebou, jinak Vám žehlička brzo vychladne.

UPOZORNĚNÍ: Nepřetržitý přívod páry je možný pouze v horizontální poloze žehličky. Pro vypnutí páry dejte žehličku do vertikální polohy anebo

nastavte regulátor množství páry do polohy . Pro zamezení vytékání vody přívod páry je možný pouze při nejvyšších provozních teplotách.

UKONČENÍ PRÁCE

- Nastavte regulátor teploty do minimální polohy.
- Odpojte žehličku od elektrické sítě.
- Postavte žehličku vertikálně.

ČIŠTĚNÍ A ÚDRŽBA

- Než začnete čistit žehličku překontrolujte, zda je odpojena od elektrické sítě a úplně vychladla.
- Nepoužívejte pro čištění žehlicí plochy brusící čisticí prostředky.

ČIŠTĚNÍ ZÁSOBNÍKU NA VODU

- Naplňte zásobník na vodu napůl.
- Nastavte regulátor teploty do maximální polohy.

- Připojte žehličku do elektrické sítě.
- Počkejte, až světelný ukazatel nahřívání zhasne.
- Odpojte žehličku od elektrické sítě.
- Držte žehličku nad umývadlem horizontálně, nastavte regulátor napařování do maximální polohy .
- Pára a voda vycházející z otvorů odstraní špinu.
- Aby žehlicí plocha vyschla, vyžehlete kousek nějakého hadru.

SKLADOVÁNÍ

- Odpojte žehličku od elektrické sítě, vylijte ze zásobníku vodu a nechte žehličku, aby úplně vychladla.
- Ovíjte napájecí kabel kolem základny žehličky.
- Pro zamezení poškození žehlicí plochy, uschovávejte žehličku vertikálně.

ВЪВЕДЕНИЕ ЗА ЕКСПЛОАТАЦИЯ ПРАВИЛА ЗА БЕЗОПАСНОСТ

- Прочетете внимателно ръководството за експлоатация и го запазете по-нататък при възникване на евентуални въпроси. Неправилна експлоатация на уреда може да доведе до неизправности в работата му или да причини здравословни щети.
- Преди първото използване на уреда проверете, дали посоченото на лепенката с технически характеристики захранване на Вашата ютия съответства на захранването на Вашата мрежа.
- Ютията е предназначена само за домашна употреба. Уредът не е за промишлено използване.
- Не използвайте izdelieto навън или в условия с повишена влажност.
- Никога не потапяйте ютията, кабела или щепсела във вода или други течности.
- При изключване на ютията изтеглете щепсела от контакта, а не дърпайте кабела.
- Следете, кабелът да не минава покрай остри ъгли и горещи предмети.
- Фурната не трябва да се управлява от хора (включително деца) с понижени физически, сетивни или умствени способности, или от лица, които не притежават съответните знания и опит, ако тези лица не са под надзор или не са инструктирани относно използването на фурната от друго лице, отговарящо за тяхната безопасност.
- Децата не трябва да се оставят сами до фурната и не трябва да им се разрешава да играят с нея.
- В тези случаи, когато захранващият кабел е повреден, с цел избягване на рискови ситуации, захранващият кабел трябва да бъде заменен от производителя или оторизиран център за обслужване, или от квалифициран специалист.
- Винаги изключвайте уреда от контакт, ако не го ползвате, а също така преди сипване или изливане на вода.
- Не ползвайте уреда с повреден щепсел или кабел, също така ако има някаква нередовност в работата му или самият уред е развален. Не ползвайте ютията след падането ѝ, а също така ако тя е имала допир до влажни повърхности. С цел предотвратяване на токов удар никога не

разглобявайте уреда самостоятелно. За отстраняване на повреди или за консултации се обърнете в най-близкия сервизен център.

- Не разрешавайте децата да експлоатират ютията и особено внимавайте ако използвате уреда близо до тях.
- Не оставяйте без надзор включена ютия или стояща на дъска за гладене.
- Когато уредът не се използва, поставяйте го само на петата. Не слагайте ютията върху метални или грапави повърхности.
- **ВНИМАНИЕ:** С цел предотвратяване натоварване на Вашата електрическа мрежа не експлоатирате ютията заедно с други уреди, които харчат много ток.
- Ако изделието известно време се е намирало при температура под 0°C, тогава преди да го включите, то трябва да престои на стайна температура не по-малко от 2 часа.
- Производителят си запазва правото без допълнително уведомление да внася незначителни промени в конструкцията та на изделието, като същите да не влияят кардинално върху неговата безопасност, работоспособност и функционалност.



ПОДГОТОВКА ЗА ЕКСПЛОАТАЦИЯ

- Някои части на ютията са били обработени със смазващи масла и при първото използване, може да се появи малко пушек. След няколко минути той ще изчезне.
- Свалете предпазващия калъф от работната повърхност на ютията и я забършете с меко парцалче.

ЕКСПЛОАТАЦИЯ НА УРЕДА

ТЕМПЕРАТУРНИ РЕЖИМИ

- Преди да започнете гладенето прочетете внимателно упътване за този тип плат, който ще гладите. Задължително следвайте упътването.
- Нагласете терморегулатора в съответствие с типа на плата, който ще гладите:

БЕЛЕЖКА	ТИП ПЛАТОВЕ
	Гладене не се препоръчва
•	Изкуствени тъкани, найлон, полиестер, вискоза, акрил
••	Вълна, Коприна
•••	Памук, Лен
	Максимална температура (пара)

- Включете уреда в контакт. Трябва да светне индикаторът за нагриване.
- Когато индикаторът ще изгасне, можете да започвате работа.
- Ако по време на гладене сте избрали по-малка температура от необходимата, то преди да започнете работа, изчакайте, докато индикатор за нагриване ще светне.

ЗАПЪЛВАНЕ НА РЕЗЕРВОАРА С ВОДА

- Проверете, уредът да е изключен от контакт преди сипване на вода.
- Сложете уреда в хоризонтално положение на работната повърхност.
- Внимателно сипете вода в резервоар.
- Никога не запълвайте уреда с вода повече от отбелязаното ниво на резервоара.

- При експлоатация на ютията отворът за запълване с вода не трябва да е отворен.

ЗАБЕЛЕЖКА: За пълнене на резервоара на Вашата ютия, можете да сипете обикновена вода от чешма. Обаче, ако имате твърда, варовита вода, можете да използвате дестилирана или минерална вода.

ЗАБЕЛЕЖКА: След като водата от **изстинала** ютия е излята, сложете го във вертикално положение (на пета) и включете го за **2 минути** на максимално нагриване, после изключете уреда от контакт.

- Не заливайте в резервоара химически омекотена вода и не използвайте ароматизиращи добавки.
- Ако Вашата вода от чешма е много варовита, заливайте само дестилирана или деминерализирана вода.

РАЗПРЪСКВАНЕ

- Разпръскване може да се използва при различни температури, докато в резервоара има достатъчно вода.
- За активизиране на тази функция натиснете бутона за разпръскване.

ПАРА

- Изключете уреда от контакт и запълнете резервоара с вода.
- Поставете ютията в хоризонтално положение на петата върху дъска за гладене и включете я в контакт.
- Сложете терморегулатора в положение “••” или “•••”.
- Поставете регулатора на пара в необходимото положение.

ЗАБЕЛЕЖКА: Не докосвайте пара, която излиза чрез отвори на работната повърхност, тя е много гореща.

- Установете регулатора за степени на отпарване в положение . За това означението на корпуса на ютията трябва да съвпадне със същия знак.

СУХО ГЛАДЕНЕ

- Вие можете да ползвате режим на сухо гладене, даже, ако резервоарът е пълен с вода. Обаче, не се препоръчва да запълвате резервоара с много вода, ако ще гладите без нея дълго време.
- Завъртете регулатора за подаване на пара в минимално положение .
- Нагласете терморегулатора в съответствие с типа на плата, който ще гладите.

ЗАБЕЛЕЖКА: Ако по време на работа трябва да минете в режим на пара, а в резервоара няма вода, изчакайте, докато уредът ще изстине и след това запълнете резервоара.

УДАРНА ПАРА

- Тази функция обезпечава допълнителна пара и помага на гладене на много смачкани неща.
- Поставете терморегулатора в положение “••” или “•••”.
- Завъртете регулатора за подаване на пара в максимално положение .
- За пускане на ударна пара натиснете бутона за подаване на пара.

ЗАБЕЛЕЖКА: С цел предотвратяване на изтичане на вода чрез отвори на работната повърхност, дръжте бутона за подаване пара натиснат не повече от 5 секунди.

ЗАБЕЛЕЖКА: Не натискайте бутона на подаване на пара не повече от 3 пъти един след друг, иначе ютията бързо ще изстине.

ЗАБЕЛЕЖКА: Непрекъснато подаване на пара става само когато ютията се намира в хоризонтално положение. Ако искате да спрете парата, поставете ютията във вертикално положение или завъртете регулатора за

подаване на пара в положение . С цел предотвратяване изтичане на водата, парата се подава само при високи температури.

ПРИКЛЮЧВАНЕ НА ЕКСПЛОАТАЦИЯ

- Завъртете терморегулатора в минимално положение.
- Изключете ютията от контакт.
- Сложете уреда вертикално.

ПОЧИСТВАНЕ И ПОДДРЪЖКА

- Преди почистване на уреда проверете, дали ютията е изключена от контакт. Ютията трябва да изстине напълно.
- За измиването на уреда не ползвайте драскащи миялни препарати.

ПОЧИСТВАНЕ НА РЕЗЕРВОАРА

- Запълнете резервоара за вода наполовина.
- Поставете терморегулатора в максимално положение.
- Включете уреда в контакт.
- Изчакайте, докато изгасне индикаторът за нагряване.
- Изключете ютията от контакта.
- Сложете уреда хоризонтално над мивка, после завъртете регулатора за подаване на пара в максимално .
- Вряла вода и пара ще започнат да излизат чрез отворите на работната повърхност. Котлен камък и замърсявания ще излязат заедно с вода.
- Забършете работната повърхност на ютията с някакво непотребно парцалче (или го изгладете).

СЪХРАНЯВАНЕ

- Изключете уреда от контакт. Излейте водата от резервоара и изчакайте, уредът да изстине напълно.
- Намотайте кабела около долната част на ютията.
- За защита на работната повърхност от повреди, дръжте уреда във вертикално положение.

UA ИНСТРУКЦИЯ З ЕКСПЛУАТАЦИЈА

- Шановний покупец! Ми вдячни Вам за придобаня продукция торговельной марки SCARLETT та довіру до нашої компанії. SCARLETT гарантує високу якість та надійну роботу своєї продукції за умови дотримання технічних вимог, вказаних в посібнику з експлуатації.
- Термін служби виробу торгової марки SCARLETT у разі експлуатації продукції в межах побутових потреб та дотримання правил користування, наведених в посібнику з експлуатації, складає 2 (два) роки з дня

передачі виробу користувачеві. Виробник звертає увагу користувачів, що у разі дотримання цих умов, термін служби виробу може значно перевищити вказаний виробником строк.

МІРИ БЕЗПЕКИ

- Уважно прочитайте дану інструкцію перед експлуатацією приладу, щоб запобігти поломкам при використуванні. Невірне використання може призвести до поломки виробу, завдати матеріальної втрати чи шкоди здоров'ю користувача.
- Перед першим вмиканням перевірте, чи відповідають технічні характеристики виробу, позначені на наліпці, параметрам електромережі.
- Використовувати тільки у побуті. Прилад не призначений для виробничого використання.
- Не використовувати поза приміщеннями чи в умовах підвищеної вологості.
- Не занурюйте прилад та шнур живлення у воду чи інші рідини.
- При вимиканні приладу з мережі тримайтеся рукою за вилку, не тягніть за шнур.
- Стежте за тим, щоби шнур живлення не торкався гострих крайок чи гарячих поверхонь.
- Завжди вимикайте прилад з мережі, якщо він не використовується, а також перед заливанням та зливом води.
- Прилад не призначений для використання особами (включаючи дітей) зі зниженими фізичними, чуттєвими або розумовими здібностями або у разі відсутності у них опиту або знань, якщо вони не знаходяться під контролем або не проінструктовані про використання приладу особою, що відповідає за їх безпеку.
- Діти повинні знаходитись під контролем, задля недопущення ігор з приладом.
- У разі пошкодження кабелю живлення, його заміну, з метою запобігання небезпеці, повинен виконувати виробник або уповноважений їм сервісний центр, або аналогічний кваліфікований персонал.
- Не використовуйте прилад з пошкодженим шнуром живлення чи вилкою, а також після впливу рідин, падіння чи будь-яких ушкоджень. Щоб запобігти враження електричним струмом, не намагайтеся самостійно розбирати чи ремонтувати прилад, при необхідності звертайтеся до сервісного центру.
- Не дозволюйте дітям користуватися праскою та будьте особливо уважні, якщо працюєте у безпосередній близькості від них.
- Не залишайте ввімкнену чи гарячу праску без нагляду, особливо на прасувальній дошці.
- В перервах при прасуванні становить праску тільки на п'ятку. Не слід ставити його на металеві чи шорсткі поверхні.
- УВАГА: Щоб запобігти перевантаження електромережі, не вмикайте прилад водночас з іншими потужними електроприладами до однієї лінії електромережі.
- Обладнання відповідає вимогам Технічного регламенту обмеження використання деяких небезпечних речовин в електричному та електронному обладнанні.

- Якщо виріб деякий час знаходився при температурі нижче 0°C, перед увімкненням його слід витримати у кімнаті не менше 2 годин.
- Виробник залишає за собою право без додаткового повідомлення вносити незначні зміни до конструкції виробу, що кардинально не впливають на його безпеку, працездатність та функціональність.

ПІДГОТОВКА

- Деякі деталі праски при виробленні були змащені, тому під час першого вмикання праска може злегка диміти. Незабаром дим зникне.
- Зніміть захисний чохол з робочої поверхні та протріть її м'якою тканиною.

ЕКСПЛУАТАЦІЯ

ТЕМПЕРАТУРНІ РЕЖИМИ

- Перед початком роботи переконайтеся, що на виробі, який Ви маєте прасувати, є ярлик з указівками по обробці цього конкретного виробу; неухильно дотримуйтеся їх.
- Установіть терморегулятор до позиції, відповідної типу тканини, яку Ви маєте прасувати:
- Підключіть праску до електромережі. Засвітиться світловий індикатор нагріву.
- Коли індикатор згасне, можна починати прасувати.
- Якщо під час прасування Ви встановили меншу температуру, то перш, ніж продовжувати роботу, варто дочекатися, поки не засвітиться індикатор нагріву.

НАПОВНЕННЯ РЕЗЕРВУАРА ДЛЯ ВОДИ

- Поперед заливу води відключіть праску з електромережі.
- Поставте праску горизонтально (на підшву).
- Акуратно залийте воду у резервуар.
- Щоби запобігти переповнення, не наливайте воду вище мітки на резервуарі.
- Отвір для заповнення водою не повинен бути відкритим під час використання праски.

УВАГА: Праска розрахована на використання водопровідної води. Але краще заливати очищену воду, особливо, якщо водопровідна дуже жорстка.

УВАГА: Після зливу води з **остиглої** праски, установіть її вертикально (на п'ятку) та ввімкніть на **2 хвилини** режим максимального нагріву, після чого відключіть праску з електромережі.

- Не заливайте у резервуар хімічно пом'якшену воду та не споживайте ароматизаторів.
- Якщо водопровідна вода занадто жорстка, заливайте тільки дистильовану або демінералізовану воду.

РОЗБРИЗКУВАННЯ

- Розбризкування можна застосовувати при будь-якому режимі роботи, якщо у резервуарі достатньо води.
- Для цього декілька разів натисніть кнопку розбризкування.

ВІДПАРЮВАННЯ

- Відключіть праску з електромережі та налійте у резервуар воду.
- Поставте праску вертикально на прасувальну дошку та підключіть до електромережі.
- Переведіть терморегулятор до позиції “••” чи “•••”.

- Установіть регулятор ступеня відпарювання у потрібну позицію.

УВАГА: Щоб запобігти опіків, не допускайте контакту із паром, що виходить з сопел на підшві праски.

- Встановіть регулятор ступеню відпарювання у положення  • . Для цього потрібно, щоб відмітка на корпусі праски співпадала з цією позначкою.



СУХЕ ПРАСУВАННЯ

- Ви можете прасувати у сухому режимі, навіть якщо резервуар заповнений водою. Однак при довгій роботі в цьому режимі не слід наливати у резервуар дуже багато води.

- Установіть регулятор ступеня відпарювання у мінімальну позицію  • .

- Установіть терморегулятор у позицію, відповідну типу тканини, яку Ви маєте прасувати.

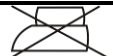
УВАГА: Якщо під час роботи необхідно застосувати відпарювання, а в резервуарі немає води, відключіть праску з електромережі та

ЗНАЧОК	ТИП ТКАНИНИ
	Виріб прасувати не варто
•	Синтетика, Нейлон, Акріл, Полиестр, Віскоза
••	Вовна, Шовк
•••	Бавовна, Льон
	Максимальна температура (відпарювання)

дочекайтеся, поки вона остигне, і тільки потім заливайте воду.

ПАРОВИЙ УДАР

- Ця функція застосовується для додаткової разової подачі пари при розпрасовуванні дуже зім'ятих місць.

- Установіть терморегулятор у позицію “••” чи “•••”.

- Установіть регулятор ступеню відпарювання у максимальну позицію  • .

- Натисніть кнопку відпарювання.

УВАГА: Щоб запобігти витікання води з парових отворів, утримуйте кнопку відпарювання натисненою не довше ніж 5 секунд.

ПРИМІТКА: Не натискайте кнопку відпарювання більш ніж 3 рази підряд, інакше праска швидко охолоне.

УВАГА: Безперервна подача пари здійснюється тільки у горизонтальному стані праски. Щоб відключити її, поставте праску вертикально або переведіть регулятор подачі пари до положення  • .

Щоб уникнути підтікання води, пара подається тільки при найвищих робочих температурах.

ЗАВЕРШЕННЯ РОБОТИ

- Установіть регулятор температури у мінімальну позицію.

- Відключіть праску з електромережі.

- Поставте праску вертикально.

ОЧИЩЕННЯ ТА ДОГЛЯД

- Перед очищенням праски переконайтеся, що вона відключена з електромережі та повністю остигла.

- Не використовуйте для очищення підошви абразивні чистячі засоби.

ОЧИЩЕННЯ РЕЗЕРВУАРА

- Наповніть наполовину резервуар для води.
- Установіть терморегулятор у максимальну позицію.
- Підключіть праску до електромережі.
- Дочекайтеся, поки згасне індикатор нагріву.
- Відключіть праску з електромережі.
- Тримаючи праску горизонтально над раковиною, установіть регулятор подачі пари в максимальну позицію .
- Пара та окріп, виходячі з сопел, видалять забрудження.
- Щоби висушити підошву праски, попросуйте шматок непотрібної тканини.

ЗБЕРЕЖЕННЯ

- Відключіть праску з електромережі, видаліть з резервуара воду та дайте їй повністю остигнути.
- Намотайте шнур живлення довкола основи праски.
- Щоби не ушкодити робочу поверхню, зберігайте праску вертикально.

SCG УПУТСТВО ЗА РУКОВАЊЕ СИГУРНОСНЕ МЕРЕ

- Да се избегне кварење уређаја током његовог искориштавања, пажљиво прочитајте упутство за руковање. Неправилно руковање може довести до кварења производа, нанети материјалну штету или причинити штету здрављу онога ко користи производ.
- Пре прво укључење проверите да ли техничке карактеристике производа, назначене на налепници, одговарају параметрима електричне мреже.
- Користити само у домаћинству. Уређај није намењен за производњу.
- Не користити напољу или у условима са повећаном влажношћу ваздуха.
- Не стављајте уређај и прикључни кабел у воду или у друге течности.
- Приликом искључивања уређаја из мреже напајања не вуците кабел него утикач.
- Пазите да прикључни кабел не дотакне оштре ивице или вруће површине.
- Увек искључите уређај из мреже напајања кад га не користите, а такође пре попуњавања или излевања воде.
- Пећницу не треба да користе особе (укључујући и децу) са умањеним физичким, чулним или менталним способностима или особе које немају одговарајуће знање и искуство ако нису под надзором лица задужених за њихову безбедност или ако им та лица нису дала упутства о употреби пећнице.
- Децу треба надзирати и не треба им дозволити да се играју с пећницом.
- Да би се избегле опасности у случају оштећења кабла, оштећени кабл треба да замени произвођач, овлашћени сервис или стручно лице.
- Не користите уређај са оштећеним каблом или утикачем, а такође после тога кад је на пеглу деловала вода, кад је она пала или била оштећена на било који други начин. Да се

избегне опасност оштећења струјом, не покушавајте самостално демонтирати или поправити уређај, ако је то неопходно, обратите се у најближи сервиски центар.

- Не дозвољавајте деци користити пеглу и будите јако опрезни кад пеглате у непосредној близини деце.
- Не остављајте укључену или врућу пеглу без контроле, нарочито – на дасци за пеглање.
- У паузама ставите пеглу само на петицу. Не препоручује се да је ставите на металне или неравне површине.
- **НАПОМЕНА:** Да се избегне преоптерећење мреже напајања, не користите пеглу истовремено са другим уређајима који захтевају велику потрошњу енергије.
- Ако је производ неко време био изложен температурама нижим од 0°C, треба га ставити да стоји на собној температури најмање 2 сата пре укључивања.
- Произвођач задржава право, без претходног обавештења да изврше мање измене у дизајн производа, које битно не утиче на његову безбедност, производност и функционалност.



ПРИПРЕМАЊЕ

- Поједини делови пегле су били намазани у процесу производње, зато приликом првог укључења пегле може се појавити дим. После одређеног времена дим ће нестати.
- Скините заштитну навлаку са радне површине пегле и обришите је меканом крпом.

РАД

ТЕМПЕРАТУРНИ РЕЖИМИ

- Пре него што почнете рад, уверите се да роба коју Ви планирате пеглати има етикету са упутствима која се тичу одржавања ове робе; пажљиво се придржавајте ових упутстава.
- Окрените регулатор температуре у положај који одговара оној врсти тканина која се пегла:

ОЗНАКА	ВРСТА ТКАНИНА
	Роба није за пеглање
•	Синтетика, Најлон, Акрил, Вискоза
••	Вуна, Свила
•••	Памук, Лан
	Максимална температура (гласање паром)

- Укључите пеглу у мрежу напајања. Светлосни индикатор грејања ће горети.
- Кад се индикатор угасио, можете почети пеглање.
- Ако сте у време пеглања смањили температуру, сачекајте док се поново упали индикатор грејања.

ПУЊЕЊЕ РЕЗЕРВОАРА ЗА ВОДУ

- Пре попуњавања водом искључите пеглу из мреже напајања.
- Поставите пеглу хоризонтално (на радну површину).
- Акуратно сипајте воду у резервоар.
- Да се избегне сувишно пуњење пегле, не сипајте воду горе од ознаке на резервоару.
- Отвор за сипање воде треба да буде затворен док користите пеглу.

НАПОМЕНА: Пегла је намењена за воду из водовода. Али се препоручује дестилирана вода, посебно – кад је вода из водовода сувише тврда.

НАПОМЕНА: После пражњења пегле **која се охладила**, поставите је вертикално (на петицу) и укључите за **2 минуте** у режиму максималног грејања, после чега искључите пеглу из мреже напајања.

- Не сипајте у резервоар хемијски умекшану воду и не користите мирисави додаци.
- Ако је вода из водовода превише тврда, сипајте само дестилирану или деминерализирану воду.

РАСПРСКАВАЊЕ

- Распрскавање се може користити уз било који режим рада, ако у резервоару има доста воде.
- Ради тога неколико пута притисните дугме за распрскавање.

ГЛАЧАЊЕ ПАРОМ

- Искључите уређај из мреже напајања и напуните резервоар водом.
- Поставите пеглу вертикално на даску за глачање и прикључите мрежи напајања.
- Окрените терморегулатор у положај “••” или “•••”.
- Окрените регулатор глачања паром у изабрани положај.

НАПОМЕНА: Да не добијете опекотине, избегавајте контакт са паром која излази преко отвора на радној површини пегле.

- Ставите прекидач за контролу паре у позицију . Ознака на пегли треба да буде у равни са овим знаком.

СУВО ПЕГЛАЊЕ

- Режим сувог глачања се може користити чак онда када је резервоар напуњен водом. Али у случају дугог коришћења сувог пеглања не препоручује се сипати у резервоар велику количину воде.
- Окрените регулатор глачања паром у минимални положај .
- Окрените терморегулатор у положај који одговара оној врсти тканина коју Ви планирате пеглати.

НАПОМЕНА: Ако у време рада Вама је потребно глачање паром али у резервоару нема воде, искључите пеглу из мреже напајања, сачекајте док се она охлади, тек онда сипајте у њу воду.

ПАРНИ ШОК

- Ова функција служи за додатно једнократно додавање паре приликом пеглања јако изгужваних делова тканина.
- Окрените терморегулатор у положај “••” или “•••”.
- Окрените регулатор глачања паром у максимални положај .
- Притисните дугме за глачање паром.

НАПОМЕНА: Да се избегне изливање воде преко отвора за пару, дугме за парни шок може бити притиснуто највише 5 секунди.

НАПОМЕНА: Притискајте дугме за пеглање с паром највише три пута узастопце, у противном случају пегла се брзо хлади.

НАПОМЕНА: Непрекидно стварање паре могуће је само док је пегла у хоризонталном положају.

Како бисте укинули давање паре, ставите пеглу у усправни положај или ставите регулатор паре

на . Ради спречавања капања, пара се ствара само на највишим температурама.

- ЗАВРШЕТАК РАДА
- Окрените терморегулатор у минимални положај.
- Искључите пеглу из мреже напајања.
- Поставите пеглу вертикално.

ЧИШЋЕЊЕ И ОДРЖАВАЊЕ

- Пре чишћење пегле уверите се да је она искључена из мреже напајања и да се потпуно охладила.
- Не користите за чишћење радне површине абразиона.

ЧИШЋЕЊЕ РЕЗЕРВОАРА

- Напуните резервоар за воду до половине.
- Окрените терморегулатор у максимални положај.
- Укључите пеглу у мрежу напајања.
- Сачекајте док се угаси индикатор грејања.
- Искључите пеглу из мреже напајања.
- Држите пеглу хоризонтално изнад умиваоника, окрените регулатор глачања паром у максимални положај .
- Пара и врела вода које ће излазити преко отвора у радној површини однеће прљавштине.
- Да се осуши радна површина, испеглајте комад непотребне тканине.

ЧУВАЊЕ

- Искључите пеглу из мреже напајања, излијте воду из резервоара и сачекајте док се пегла потпуно охлади.
- Намотајте прикључни кабел око основе пегле.
- Да се не оштети радна површина пегле, чувајте је у вертикалном положају.

EST KASUTAMISJUHEND

OHUTUSNÕUANDED

- Enne triikraua kasutuselevõttu tutvuge tähelepanelikult käesoleva juhendiga. Nii väldite võimalikke vigu ja ohte seadme kasutamisel. Vale kasutamine võib põhjustada seadme rikut, materiaalselt kahju, ka tolmuimeja kasutaja tervise kahjustamist.
- Enne triikraua esimest vooluvõrku lülitamist kontrollige, et seadme etiketil osutatud andmed vastaksid kohaliku vooluvõrgu andmetele.
- Antud seade on mõeldud ainult koduseks kasutamiseks, mitte tööstuslikuks kasutamiseks.
- Ärge kasutage seadet väljas.
- Ärge pange seadet või toitejuhet vette või teistesse vedelikesse
- Ärge eemaldage seadet vooluvõrgust juhtimest tõmmates vaid alati tuleb hoida kinni juhtme otsas olevast pistikust.
- Jälgige seda, et juhe ei puutuks vastu teravaid servi ja kuumi pindu.
- Triikraua veereservuaari täites või tühjendades või kui seadet ei kasutata tuleb seade alati vooluvõrgust välja tõmmata.
- Seade ei ole ette nähtud kasutamiseks alanenud füüsiliste, tunnetuslike ja vaimsete võimetega isikutele (kaasa arvatud lastele) või neile, kellel puuduvad selleks kogemused või teadmised, kui nad ei ole järelevalve all või kui neid ei ole

instrueerinud seadme kasutamise suhtes nende ohutuse eest vastutav isik.

- Lapsed peavad olema järelevalve all, et nad ei pääseks seadmega mängima.
- Toitejuhtme vigastamise korral tohib selle ohu vältimiseks vahetada tootja, selleks volitatud hoolduskeskus või muu kvalifitseeritud personal.
- Ärge kasutage vigastatud elektrijuhtme või pistikuga, samuti maha kukkunud või muul moel vigastada saanud seadet. Elektrilöögi saamise vältimiseks ärge püüdke antud seadet iseseisvalt avada ja remontida. Vea kõrvaldamiseks pöörduge autoriseeritud teeninduskeskuse poole.
- Ärge laske lastel triikrauda kasutada ning olge eriti tähelepanelik laste läheduses seadet kasutades.
- Ärge jätke kuuma või sisse lülitatud või triikimislaual olevat triikrauda järelevalveta.
- Asetage triikraud ainult toetustallale. Ärge paigutage triikrauda metallile või ebatasasele pinnale.
- TÄHELEPANU: Vooluvõrgu ülekoormamise vältimiseks ärge kasutage samas vooluringis teisi kõrge voolutarbimusega seadmeid.
- Kui toode on olnud mõnda aega õhutemperatuuril alla 0 °C, tuleb hoida seda enne sisselülitamist vähemalt 2 tundi toatemperatuuril.
- Tootja jätab endale õiguse teha ilma täiendava teatamiseta toote konstruktsiooni ebaolulisi muudatusi, mis ei mõjuta selle ohutust, töövõimet ega funktsioneerimist.



ENNE ESIMEST KORDA KASUTAMIST

- Mõned triikrauda detailid võivad uuest pärast olla kergelt määrdega koos, mis võib esimesel sisse lülitamisel tuua kaasa triikrauda kerge suitsemise. Lühikese aja järel see lakkab.
- Eemaldage triikrauda plaadilt kaitsekate ning puhastage tald pehme riidega.

KASUTAMINE

TEMPERATUURI REGULEERIMINE

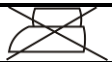
- Enne triikimist kontrollige alati kas silt triikimisjuhistega on riideseme küljes. Kõikidel juhtudel tuleb järgida sildil toodud juhiseid.
- Keerake termoregulaator asendisse, mis vastab materjali tüübile, mida kavatsete triikida:

MÄRGE	MATERJALI TÜÜP
	Mitte triikida
•	Süntetika, nailon, akrüül, polüester
••	Villane, siid
•••	Puuvill, linane
	Maksimaalne auru temperatuur (aurutriikimine)

- Lülitage triikraud vooluvõrku. Kuumenduse märgutuli süttib.
- Kui märgutuli kustub, võib alustada triikimist.
- Kui triikimisel Te keerate regulaatorit väiksemale temperatuurile, siis enne triikimise jätkamist oodake kuni kuumenduse märgutuli süttib taas.

VEERESERVUAARI VEEGA TÄITMINE

- Eemaldage triikraud enne veega täitmist vooluvõrgust.
- Asetage triikraud horisontaalsesse asendisse (tallale).
- Ettevaatlikult täitke reservuaar veega.
- Ärge lisage vett rohkem kui märgini MAX.

- Veetäiteava ei tohi olla triikrauda kasutamisel avatud.

TÄHELEPANU: Triikraud on ehitatud kasutama tavalist kraanivett. Kui teie piirkonnas on vesi eriti kare on kraanivee asemel soovitatav kasutada destilleeritud vett.

TÄHELEPANU: Kui te tühjendate paagi alles peale triikrauda **maha jahtumist**, pange seade tagumise otsa peale püsti, lülitage seade sisse, keerake temperatuuri regulaator maksimaalsele kuumusele ning laske triikraual **kahe minuti** vältel kuumeneda. Eemaldage triikraud vooluvõrgust.

- Ärge täitke reservuaari keemiliselt pehmendatud veega ning ärge kasutage lõhnaaineid.
- Kui kraanivesi on eriti kare, kasutage ainult destilleeritud või demineraliseeritud vett.

PIHUSTAMINE

- Kui reservuaaris on piisavalt vett võite te kasutada pihustusnuppu iga triikimiserežiimi juures.
- Pihustamiseks vajutage triikimise ajal mitu korda nupule.

AURUTAMINE

- Eemaldage triikraud vooluvõrgust ja täitke reservuaar veega.
- Pange triikraud triikimislaual tagumise otsa peale püsti seisma ning lülitage seade vooluvõrku.
- Keerake termoregulaator asendisse “••” või “•••”.
- Keerake aururegulaator vajalikku asendisse.

HOIATUS: vältige seadmest väljuva auruga kokku puutumist.

- Seadke aurutuse taseme regulaator asendisse  . Selleks on vaja, et triikrauda korpusel olev märk ühtiks selle märgiga.

KUIV TRIIKIMINE

- Aurutriikrauda on võimalik kasutada ka kuivaks triikimiseks nii siis kui vett on või kui vett ei ole seadme reservuaaris. Soovitatav on aga mitte hoida triikrauda veereservuaari liiga täis kuiva triikimise ajal.

- Keerake aururegulaator asendisse  .
- Keerake termoregulaator asendisse, mis vastab materjali tüübile.

TÄHELEPANU: Kui triikrauda on pika aja vältel kasutatud, kui seade on kuum ning vett seadmes ei ole vältige vee lisamist kuni seadme maha jahtumiseni.

AURUPAHVAK

- Jõulise aurupahvaku abil saab siledaks sügavaid kortse.
- Keerake termoregulaator asendisse “••” või “•••”.

- Keerake aururegulaator asendisse  .
- Vajutage korraks auruoja nupule.

MÄRKUS: vee lekkimise vältimiseks seadme tallast ärge hoidke auruoja nuppu alla surutuna kauem kui 5 sekundi vältel.

MÄRKUS: Ärge vajutage auruoja nuppu rohkem kui 3 korda järjest, muidu triikraud jahtub kiirelt maha.

TÄHELEPANU: Aur väljub pidevalt ainult kui triikraud on horisontaalasendis. Selle funktsiooni väljalülitamiseks asetage triikraud horisontaalasendisse või keerake aururegulaator

-  asendisse. Vee väljavoolamise vältimiseks, aur väljub ainult kõrgeimatel temperatuuridel.

TRIIKIMISE LÕPETAMINE

- Keerake termoregulaator asendisse MIN.
- Eemaldage triikraud voluvõrgust.
- Asetage triikraud püstisesse asendisse.

PUHASTUS JA HOOLDUS

- Enne puhastamist eemaldage seade alati voluvõrgust ning laske seadmel täielikult maha jahtuda.
- Talla puhastamiseks ärge kasutage abrasiivseid puhastusvahendeid.

RESERVUAARI PUHASTAMINE

- Täitke reservuaar poolenisti veega.
- Keerake termoregulaator MAX asendisse.
- Ühendage triikraud voluvõrku.
- Oodake kuni seade saavutab vajaliku temperatuuri ning märgutuli kustub.
- Eemaldage triikraud voluvõrgust.
- Hoidke triikrauda horisontaalselt kraanikausi kohal ning keerake aururegulaator  asendisse.
- Triikraua põhjas olevatest avadest väljuv keev vesi ja aur eemaldavad mustuse.
- Puhastage seadme põhi vastu (soovitavalt) vana riidet.

HOIDMINE

- Eemaldage triikraud voluvõrgust, tühjendage veereservuaar ning laske seadmel täielikult maha jahtuda.
- Kerige toitejuhe triikraua ümber.
- Talla kaitsmiseks paigutage triikraud oma tagumisele osale püstisesse asendisse.

LV LIETOŠANAS INSTRUKCIJA DROŠĪBAS NOTEIKUMI

- Pirms ierīces ekspluatācijas uzmanīgi izlasiet doto lietošanas instrukciju, lai izvairītos no bojājumu rašanās lietošanas laikā. Nepareiza ierīces lietošana var radīt tās bojājumus, materiālus zaudējumus un lietotāja veselībai kaitējumus.
- Pirms pirmreizējās ieslēgšanas pārbaudiet, vai ierīces tehniskie raksturojumi, kas norādīti uz uzlīmes, atbilst elektrotīkla parametriem.
- Izmantot tikai sadzīves vajadzībām, atbilstoši Lietošanas instrukcijai. Ierīce nav paredzēta rūpnieciskai izmantošanai.
- Neizmantojiet ārpus telpām, kā arī paaugstināta mitruma apstākļos.
- Neievietojiet ierīci vai elektrovadu ūdenī vai kādā citā šķidrumā.
- Atvienojot ierīci no elektrotīkla turieties ar roku pie kontaktdakšas, nevis aiz elektrovada.
- Sekojiet līdzi, lai elektrovads nepieskartos klāt asām malām un karstām virsmām.
- Vienmēr atvienojiet ierīci no elektrotīkla, ja tā netiek izmantota vai tiek ieliets vai izliets ūdens.
- Neizmantojiet ierīci ar bojātu elektrovadu vai kontaktdakšu, kā arī gadījumos, ja tas ir bijis pakļauts jebkāda šķidruma iedarbībai, nokritis vai bojāts citā veidā. Lai izvairītos no elektrostrāvas trieciena nemēģiniet pastāvīgi izjaukt un remontēt ierīci, nepieciešamības gadījumā dodieties uz Servisa centru.
- Neļaujiet bērniem izmantot gludekli, esiet uzmanīgi izmantojot ierīci to tuvumā.
- Neatstājiet ieslēgtu gludekli bez uzraudzības, it sevišķi uz gludināmā dēļa.

- Ierīce nav paredzēta izmantošanai personām (ieskaitot bērnus) ar pazeminātām fiziskām, emocionālām vai intelektuālām spējām vai personām bez dzīves pieredzes vai zināšanām, ja viņš nekontrolē vai neinstruē ierīces lietošanā persona, kas atbild par viņu drošību.
- Bērni ir jākontrolē, lai nepieļautu spēlēšanos ar ierīci.
- Barošanas vada bojājuma gadījumā, drošības pēc, tā nomaiz jāuztīra ražotājam vai tā pilnvarotam servisa centram, vai arī analogiskam kvalificētam personālam.
- Gludināšanas pārtraukumos gludekli novietojiet uz pēdas. Nav ieteicams to darīt uz metāliskām vai nelīdzenām virsmām.
- UZMANĪBU: Lai izvairītos no elektrotīkla pārslogošanas, neslēdziet gludekli vienlaicīgi ar citām jaudīgām elektroierīcēm vienā un tajā pašā elektrotīkla līnijā.
- Ja izstrādājums kādu laiku ir atradies temperatūrā zem 0°C, pirms ieslēgšanas tas ir jāpatur istabas apstākļos ne mazāk kā 2 stundas.
- Ražotājs patur sev tiesības bez papildu brīdinājuma ieviest izstrādājuma konstrukcijā nelielas izmaiņas, kas būtiski neietekmē tā drošību, darbību un funkcionalitāti.



SAGATAVOŠANA

- Dažas gludekļa detaļas izgatavošanas laikā ir ieeļļotas, kas pirmreizējā ieslēgšanā var radīt tā dūmošanu. Pēc kāda laika dūmi pazudīs.
- Noņemiet aizsargapvalku no gludekļa darba virsmas un noslaukiet to ar mīkstu drānu.

DARBĪBA

TEMPERATŪRAS REŽĪMI

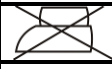
- Pirms darba sākuma pārliedzieties, ka izstrādājumam, ko vēlaties gludināt, ir etiķete ar norādi par tā apstrādi. Ievērojiet tos.
- Uzstādiert termoregulatoru pozīcijā, kas atbilst auduma tipam, kuru Jūs gludināsiet.

APZĪMĒJU MS	AUDUMA VEIDS
	Izstrādājumu gludināt nav ieteicams
•	Sintētika, Neilons, Akrils, Poliesters, Viskoze
••	Vilna, Zīds
•••	Kokvilna, Lins
	Maksimālā temperatūra (gludināšana ar tvaiku apstrādi)

- Pievienojiet gludekli pie elektrotīkla, iedegsies uzsildīšanas gaismas indikators.
- Gludināšanu var sākt, kad indikators ir izslēdzies.
- Ja gludināšanas sākumā, Jūs esat uzstādījuši mazāku temperatūru, pirms darba turpināšanas, ieteicams pagaidīt uzsildīšanas gaismas indikatora iedegšanos.

ŪDENS REZERVUĀRA UZPILDĪŠANA

- Pirms ūdens uzpildīšanas atvienojiet gludekli no elektrotīkla.
- Novietojiet gludekli horizontāli (uz pēdas).
- Uzmanīgi ielejiet ūdeni rezervuārā.
- Lai izvairītos no ūdens pārpildīšanas, neļaujiet ūdeni augstāk par rezervuāra maksimālo ūdens līmeni.
- Gludekļa lietošanas laikā ūdens uzpildes atvere nedrīkst būt atvērta.

UZMANĪBU: Gludeklī paredzēts izmantot ūdeni no ūdensvada. Ieteicams lietot jau attīrītu ūdeni, it sevišķi, ja ūdens ir ļoti ciets.

UZMANĪBU: Pēc ūdens noliešanas, **atdzisušu** gludekli novietojiet vertikālā stāvoklī (uz pēdas) un ieslēdziet to uz **2 minūtēm** maksimālai uzsildīšanai, pēc tam atslēdziet gludekli no elektrotīkla.

- Nepildiet rezervuārā ķīmiski mīkstinātu ūdeni un nelietojiet aromatizējošas piedevas.
- Ja ūdensvada ūdens ir pārāk ciets, iepildiet tikai destilēto vai demineralizēto ūdeni.

SMIDZINĀŠANA

- Smidzināšanu var izmantot jebkurā darba režīmā, ja rezervuārā ir ūdens pietiekošā daudzumā.
- Darbības veikšanai vairākas reizes nospiediet izsmidzināšanas pogu.

GLUDINĀŠANA AR TVAIKU

- Atvienojiet gludekli no elektrotīkla, ielejiet ūdeni rezervuārā.
- Novietojiet gludekli vertikāli uz gludināmā dēļa, pēc tam pieslēdzat to pie elektrostrāvas.
- Uzstādiet termoregulatoru pozīcijā “••” vai “•••”.
- Uzstādiet tvaika pakāpes regulatoru izvēlētajā pozīcijā.

UZMANĪBU: Lai izvairītos no apdegumu iegūšanas nesaskaroties ar tvaiku, kas izdalās no gludekļa pēdas atvērumiem.

- Uzstādiet tvaika gludināšanas pakāpes regulatoru stāvoklī . Tas jāizdara tā, lai iezīme uz gludekļa korpusa sakristu ar šo attēlu.

SAUSĀ GLUDINĀŠANA

- Jūs varat gludināt sausā veidā, arī tad, ja rezervuārā atrodas ūdens. Ja šāda veida gludināšana tiek veikta ilgāku laiku, nav ieteicams rezervuārā daudz pildīt ūdeni.
- Uzstādiet tvaika pakāpes regulatoru minimālajā

pozīcijā .

- Uzstādiet termoregulatoru pozīcijā, atbilstoši auduma veidam, kuru Jūs vēlaties gludināt.

UZMANĪBU: Ja gludināšanas laikā rodas nepieciešamība izmantot gludināšanu ar tvaiku, bet rezervuārā nav ūdens, atvienojiet ierīci no elektrotīkla un pagaidiet kamēr tas atdzisis, tikai tad iepildiet ūdeni.

TVAIKA SITIENS

- Šī funkcija paredzēta kā papildus vienreizēja tvaika padeve, gludinot audumu vietas, kas ir īpaši saburzītas.
- Uzstādiet termoregulatoru pozīcijā “••” vai “•••”.
- Uzstādiet tvaika pakāpes regulatoru maksimālā

pozīcijā .

- Nospiediet tvaika padeves pogu.

PIEZĪME: Lai izvairītos no ūdens tecēšanas no tvaika atverēm, tvaika padeves pogu neturiet nospiestu ilgāk par 5 sekundēm.

PIEZĪME: Nespiediet tvaika pogu vairāk kā 3 reizes pēc kārtas, jo gludeklis ātri atdzisis.

UZMANĪBU: Nepārtauktā tvaika padeve notiek tikai gludekļa horizontālā stāvoklī. Lai to izslēgtu, novietojiet gludekli vertikāli un pārslēdziet tvaika

padeves regulātoru pozīcijā . Lai nepieļautu ūdens tecēšanu, tvaika padeve notiek tikai pie augstākajām darba temperatūrām.

DARBA BEIGŠANA

- Uzstādiet temperatūras regulatoru minimālajā pozīcijā.
- Atvienojiet gludekli no elektrotīkla.
- Novietojiet gludekli vertikālā pozīcijā.

TĪRĪŠANA UN KOPŠANA

- Pirms gludekļa tīrīšanas, pārliecinieties vai tas ir atvienots no elektrostrāvas un pilnībā atdzisis.
- Neizmantojiet abrazīvos tīrīšanas līdzekļus gludekļa pēdas attīrīšanai.

REZERVUĀRA TĪRĪŠANA

- Uzpildiet pusi no rezervuāram nepieciešamā ūdens daudzuma.
- Uzstādiet termoregulatoru maksimālajā pozīcijā.
- Pievienojiet gludekli pie elektrotīkla.
- Sagaidiet, kamēr nodzisis uzsildīšanas gaismas indikators.
- Atvienojiet gludekli no elektrotīkla.
- Horizontāli turot gludekli virs izlietnes uzstādiet tvaika padeves regulatoru maksimālajā režīmā .
- Tvaiks un karstais gaiss izvadīs no gludekļa atvērumiem uzkrājušos piesārņojumu.
- Lai izžāvētu gludekļa pēdu, nogludiniet vairākas reizes pa nevajadzīgu auduma gabalu.

GLABĀŠANA

- Atvienojiet gludekli no elektrotīkla, izlejiet lieko ūdeni no rezervuāra, ļaujiet tam pilnībā atdzist.
- Aptiniet elektovadu ap gludekļa korpusu.
- Lai nesabojātu gludekļa pēdu, vienmēr glabājiet to vertikālā stāvoklī.

VARTOTOJO INSTRUKCIJA SAUGUMO PRIEMONĒS

- Prietaiso gedimams išvengti prieš pirmąjį naudojimą atidžiai perskaitykite šią instrukciją. Neteisingai naudodamiesi gaminiu, Jūs galite jį sugadinti, patirti nuostolių arba pakenkti savo sveikatai.
- Prieš pirmąjį naudojimą patikrinkite, ar ant lipduko nurodytos techninės gaminio charakteristikos atitinka elektros tinklo parametrus.
- Naudoti tik buitiniams tikslams. Prietaisas nėra skirtas pramoniniam naudojimui.
- Naudoti tik patalpose. Nesinaudokite prietaisu esant aukštam drėgnumo lygiui.
- Nenardinkite prietaiso ir maitinimo laido į vandenį bei kitus skysčius.
- Traukdami kištuką iš elektros lizdo, niekada netempkite laido.
- Pasirūpinkite, kad elektros laidas neliestų aštrių kampų ir karštų paviršių.
- Nesinaudodami laidyne arba įpildami bei išpildami vandenį, visada išjunkite jį iš elektros tinklo.
- Nenaudokite prietaiso, jei jo elektros laidas ir/arba šakutė buvo pažeisti. Remontuoti prietaisą galima tik autorizuotame Serviso centre.
- Prietaisas nėra skirtas naudotis žmonėms (įskaitant vaikus), turintiems sumažėjusias fizines, jausmines ar protines galias; arba jie neturi patirties ar žinių, kai asmuo, atsakingas už tokių žmonių saugumą, nekontroliuoja ar neinstrukuoja jų, kaip naudotis šiuo prietaisu.
- Vaikus būtina kontroliuoti, kad jie nežaistų šiuo prietaisu.
- Jei pažeistas maitinimo laidas, norėdami išvengti pavojaus, jį turi pakeisti gamintojas arba atestuotas

techninės priežiūros centras, ar kvalifikuotas specialistas.

- Neleiskite vaikams naudotis laidyne ir būkite itin atsargūs, laidydami šalia vaiku.
- Nepalikite įjungtos arba karštos laidynės be priežiūros, ypač ant laidymo lentos.
- Darydami laidymo metu pertrauką, statykite laidynę tik ant kulno. Nerekomenduojama jos statyti ant metalinio arba šiurkštaus paviršiaus.
- DĖMESIO: Maitinimo tinklo perkrovimui išvengti, neįjunkite laidynės kartu su kitais galingais elektros prietaisais į vieną elektros tinklo liniją.
- Jeigu gaminyje kai kurį laiką buvo laikomas žemesnėje nei 0 °C temperatūroje, prieš įjungdami prietaisą palaikykite jį kambario temperatūroje ne mažiau kaip 2 valandas.
- Gamintojas pasilieka teisę be atskiro perspėjimo nežymiai keisti įrenginio konstrukciją išsaugant jo saugumą, funkcionalumą bei esmines savybes.

PASIRUOŠIMAS DARBUI

- Gamybos metu kai kurios laidynės dalys buvo pateptos tepalu, todėl per pirmąjį įjungimą laidynė gali skleisti dūmus. Po kai kurio laiko dūmai turi išnykti.
- Nuimkite apsauginį užvalkalą nuo pado paviršiaus ir nuvalykite jį minkštu audiniu.

VEIKIMAS

- TEMPERATŪROS REŽIMAI
- Prieš pradėdami laidyti įsitikinkite, kad ant gaminio, kurį Jūs ruošiatės laidyti, yra etiketė su jo priežiūros nurodymais; laidydami laikykitės etiketės nurodymų.
- Nustatykite termoreguliaciją į atitinkančią audinio, kuri Jūs ruošiatės laidyti, tipui padėtį:
- Įjunkite laidynę į elektros tinklą. Užsidegs įkaitimo šviesos indikatorius.

ŽENKLIUKAS	AUDINIO TIPAS
	Gaminį nerekomenduojama laidyti
•	Sintetika, Nailonas, Akrilas, Poliesteris, Viskoza
••	Vilna, Šilkas
•••	Medvilnė, Linas
	Maksimali temperatūra (garinimas)

- Kai indikatorius užges, galima pradėti laidyti.
- Jeigu laidydami Jūs nustatėte mažesnę temperatūrą, prieš tęsdami darbą palaukite kol užsidegs įkaitimo indikatorius.

VANDENS REZERVUARO UŽPILDYMAS

- Prieš pildami vandenį išjunkite laidynę iš elektros tinklo.
- Pastatykite laidynę horizontaliai (ant pado).
- Atsargiai įpilkite vandenį į rezervuarą.
- Rezervuaro perpildymui išvengti nepilkite vandens daugiau negu nurodyta ant rezervuaro.
- Besinaudojant laidyne vandens įpylimo angą turi būti uždaryta.

DĖMESIO: Laidynė yra skirta vandentiekio vandens naudojimui. Bet geriau pilti suminkštintą vandenį, ypač jeigu vandentiekio vanduo yra labai kietas.

DĖMESIO: Išpylę vandenį iš **atvėsusios laidynės** pastatykite ją vertikaliai (ant kulno) ir įjunkite 2

minutėms maksimalaus įkaitimo režime, o po to išjunkite laidynę iš elektros tinklo.

- Nepilkite į rezervuarą chemiškai suminkštinto vandens ir nenaudokite aromatizuojančių priedų.
- Jeigu vandentiekio vanduo yra labai kietas, pilkite tik distiliuotą arba demineralizuotą vandenį.

PURŠKIMAS

- Purškimą galima naudoti bet kuriame veikimo režime, jei rezervuare pakanka vandens.
- Norėdami pasinaudoti šia funkcija, keletą kartų paspauskite purškimo mygtuką.

GARINIMAS

- Išjunkite laidynę iš elektros tinklo ir pripildykite vandens rezervuarą.
 - Pastatykite laidynę vertikaliai ant laidymo lentos ir įjunkite.
 - Nustatykite termoreguliaciją į padėtį "••" arba "•••".
 - Nustatykite garinimo reguliaciją į pasirinktą padėtį.
- DĖMESIO:** Nudegimų pavojus! Venkite kontakto su laidynės padu ir garais.

- Nustatykite garinimo lygio reguliaciją į  padėtį. Šiam tikslui reikia, kad ant laidynės korpuso esanti žymė sutaptų su šiuo ženkliuku.

SAUSAS LAIDYMAS

- Jūs galite laidyti sausajame režime, net jeigu rezervuare yra vandens. Tačiau ilgai laidydami šiame režime nepilkite per daug vandens į rezervuarą.
- Nustatykite garinimo reguliaciją į minimalią padėtį  .
- Nustatykite termoreguliaciją į atitinkančią audinio, kurį Jūs ruošiatės laidyti, tipui padėtį.

DĖMESIO: Jei laidydami norite įjungti garinimo režimą, bet rezervuare nėra vandens, išjunkite laidynę iš elektros tinklo ir palaukite, kol ji atvės, ir tik po to pilkite vandenį.

GARŲ SMŪGIS

- Ši funkcija leidžia papildomai įleisti garus laidant labai suglamžytas audinio klostes.
- Nustatykite termoreguliaciją į padėtį "••" arba "•••".
- Nustatykite garinimo reguliaciją į maksimalią padėtį  .

- Paspauskite garinimo mygtuką.

PASTABA: Garinant vanduo gali išsilieti iš pado skylučių, todėl nespauskite garinimo mygtuko ilgiau kaip 5 sekundes.

PASTABA: Nespauskite garinimo mygtuko daugiau negu 3 kartus iš eilės, nes laidynė greitai atvės.

DĖMESIO: Pastovus garavimas vyksta tik laikant laidynę horizontalioje padėtyje. Norėdami išjungti šią funkciją, pastatykite laidynę vertikaliai arba

nustatykite garinimo reguliaciją ties  . Vandens nutekėjimui išvengti garai susidaro tik palaikant aukščiausią laidynės temperatūrą.

LAIDYMO PABAIGA

- Nustatykite termoreguliaciją į minimalią padėtį.
- Išjunkite laidynę iš elektros tinklo.
- Pastatykite laidynę vertikaliai.

VALYMAS IR PRIEŽIŪRA

- Prieš valydami laidynę įsitikinkite, kad ji yra išjungta iš elektros tinklo ir visiškai atvėso.
- Valydami laidynės padą nenaudokite šveitimo valymo priemonių.

REZERVUARO VALYMAS

- Pripildykite vandens rezervuarą pusiau.
- Nustatykite termoreguliatorių į maksimalią padėtį.
- Įjunkite laidynę į elektros tinklą.
- Palaukite kol užges įkaitimo indikatorius.
- Išjunkite laidynę iš elektros tinklo.
- Laikydami laidynę horizontaliai virš kriauklės nustatykite garinimo reguliatorių į maksimalią padėtį .
- Išeinantys iš skylių garai ir vanduo išvalys nešvarumus.
- A vasalofelület szárítása érdekében vasaljon meg egy anyagdarabot.



TÁROLÁS

- Áramtalanítsa a vasalót, távolítsa el a tartályból a vizet, és hagyja teljesen kihűlni a készüléket.
- Tekerje a vezetékét a vasaló talpa körül.
- A vasalófelület károsodása elkerülése érdekében tárolja a vasalót függőleges helyzetben.

HASZNALATI UTASÍTÁS

FONTOS BIZTONSÁGI INTÉZKEDÉSEK

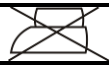
- A készülék használata előtt, a készülék károsodása elkerülése érdekében figyelmesen olvassa el a Kezelési útmutatót. A helytelen kezelés a készülék károsodásához, anyagi kárhoz, vagy a használó sérüléséhez vezethet.
- A készülék első használata előtt, ellenőrizze

JELZÉS	ANYAG
	Vasalni nem ajánlatos
•	Szintetika, Nejlon, Akril, Poliészter, Viszkóza
••	Gyapjú, Selyem
•••	Pamut, Vászón
	Maximális hőmérséklet (gőzöltetés)

egyeznek-e a címkén megjelölt műszaki adatok az elektromos hálózat adataival.

- Csak otthoni használatra, ne használja nagyüzemi célra.
- Ne használja a készüléket házon kívül, vagy nedves körülmények közt.
- A készüléket, vagy a vezetékét ne érje víz, más folyadék.
- A készülék áramtalanítása közben fogja a csatlakozódugót, ne húzza a vezetékét.
- Figyeljen arra, hogy a vezeték ne érintkezzen éles, vagy forró felülettel.
- Használaton kívül, valamint vízfeltöltés/leöntés esetén mindig áramtalanítsa a készüléket.
- Ne használja a készüléket sérült vezetékkel, csatlakozódugóval, valamint azután, hogy nedvesség érte, ütődést szenvedett, vagy más milyen képen károsodva volt. Áramütés elkerülése érdekében ne próbálja szétszerelni a készüléket, forduljon szakszervizhez.
- Ne használják a készüléket fizikai-, érzelmi-, illetve szellemi fogyatékos személyek, vagy tapasztalattal, elegendő tudással nem rendelkező személyek (beleértve a gyerekeket) felügyelet nélkül, vagy ha nem kaptak a készülék használatával kapcsolatos instrukciót a biztonságukért felelős személytől.

- A készülékkel való játszás elkerülése érdekében tartsa a gyermekeket felügyelet alatt.
- A vezeték meghibásodása esetén - veszély elkerülése érdekében – annak cseréjét végeztesse a gyártóval vagy a gyártó által meghatalmazott szervizzel ill. szakemberrel.
- Ne engedje gyerekeknek használni a vasalót, legyen különösen óvatos, amikor a közelükben használja a készüléket.
- Ne hagyja felügyelet nélkül a bekapcsolt, vagy forró vasalót, különösen a vasalódeszkán ne.
- Vasalás közben keletkezett szünet alatt a vasalót csak a talpára állítsa. A készüléket nem ajánlatos fém, egyenetlen felületre állítani.
- FIGYELEM: Az elektromos hálózat túlterhelése elkerülése érdekében ne csatlakoztassa egyidejűleg a vasalót más elektromos készülékkel egy és ugyan azon hálózathoz.
- Amennyiben a készüléket valamennyi ideig 0 °C–nál tárolták, bekapcsolása előtt legalább 2 órán belül tartsa szobahőmérsékleten.
- A gyártónak jogában áll értesítés nélkül másodrendű módosításokat végezni a készülék szerkezetében, melyek alapvetően nem befolyásolják a készülék biztonságát, működőképességét, funkcionalitását.

FUNKCIONALITÁSÁT.ELŐKÉSZÍTÉS

- A vasaló némely alkatrésze zsírral van bekenve, ezért esőhasználatkor gyenge füstölés lehetséges. Kis idő múlva a füstölés megszűnik.
- Vegye le a vasalófelületről a védőburkot, és törölje meg a felületet puha törölkendővel.

JAVASLATOK A KEZELÉSHEZ

HŐMÉRSÉKLET SZABÁLYOZÁS

- Használat előtt győződjön meg, hogy a vasalónál ruhanemű címkéjén fel van tüntetve a vasalási hőmérséklet, szigorúan tartsa be a feltüntetett utasításokat.
- Állítsa a hőmérséklet-szabályzót az anyagnak megfelelő jelzésre:
- Csatlakoztassa a készüléket az elektromos hálózathoz. Kigyúl a melegedést jelző indikátoréggő.
- Miután az égő kialszik – kezdheti a vasalást.
- Ha vasalás közben állította be az alacsonyabb hőmérsékletet, előbb célszerű megvárni, amíg felgyúl a melegedést jelző égő.

VÍZFELTÖLTÉS

- Vízfeltöltés előtt áramtalanítsa a készüléket.
- Helyezze a vasalót vízszintes helyzetbe (a vasalótalpra).
- Óvatosan töltsen meg vízzel.
- Csak a tartályon található jelzésig töltsen a vizet, ne lépje túl azt.

FIGYELEM: Készüléke csapvíz használatára alkalmas, de ha a környezetében kemény a víz, célszerű desztillált vizet használni.

FIGYELEM: Miután eltávolította a vizet a **kihűlt** vasalóból, helyezze függőleges helyzetbe (állítsa a talpára) a vasalót, és **2 perc**re kapcsolja be a legmagasabb hőfokra. Utána áramtalanítsa a készüléket.

- Ne öntsön a tartályba kémiailag lágyított vizet és ne használjon aroma-kiegészítőket.
- Ha a csapvíz túlságosan kemény, csak desztillált és ásványtalanított vizet használjon.

PERMETEZÉS

- Elégséges vízmennyiség esetén a permetezést bármely üzemmódban használhatja.
- Néhányszor nyomja meg permetfújó gombját.

GŐZÖLTETÉS

- Áramtalanítsa a készüléket és töltsen meg a víztartályt.
- Állítsa függőleges helyzetbe a vasalót, és csatlakoztassa a hálózathoz.
- Állítsa a hőfokszabályzót “••” vagy “•••” jelzésre.
- Állítsa a gőzfokozat-szabályzót a kiválasztott helyzetbe.

FIGYELEM: Égési sérülések elkerülése érdekében ne érintkezzen a vasalófelület furataiból kijövő gőzzel.

- Állítsa a gőzölési szabályzót  helyzetbe. Ennek érdekében a vasaló készüléktestén lévő jelzésnek egyeznie kell a fenti jellel.

SZÁRAZ VASALÁS

- Ön akkor is használhatja a száraz vasalást, hogyha a víztartály meg van töltve. Viszont, ha hosszabb ideig használja ezt az üzemmódot, nem ajánlatos túl sok vizet tölteni a tartályba.

- Állítsa a gőzölés-szabályzót a min. fokozatba  .
- Állítsa a hőfokszabályzót az anyagnak megfelelő fokozatba.

FIGYELEM: Ha munka közben szükséges felhasználni a gőzöltetést, de a tartályban nincsen víz, akkor előbb áramtalanítsa a vasalót, várja meg, amíg lehűl, és csak utána töltsen meg vízzel.

GŐZNYOMÁS

- Ez a funkció ellenálló gyűrődéseknél hasznos, mivel a gomb megnyomásával a gőz intenzíven lövell ki a vasalófelületből.
- Állítsa a hőfokszabályzót “••” vagy “•••” helyzetbe.

- Állítsa a gőzölés-szabályzót a max. fokozatba  .
- Nyomja meg a gőzölésgombot.

MEGJEGYZÉS: A gőzfuratokból való vízkifolyás elkerülése érdekében ne tartsa lenyomva a gombot 5 másodpercnél tovább.

MEGJEGYZÉS: Ne nyomja a gőzöltető gombot 3 többször egymás után, különben a vasaló hamar lehűl.

FIGYELEM: Folyamatos gőzöltetés csak akkor lehetséges, ha a vasaló vízszintes helyzetben van. Ha meg kívánja szüntetni a gőzöltetést, állítsa függőleges helyzetbe a vasalót, vagy helyezze a

gőzöltetés-szabályzót  helyzetbe. Vízaláfutás elkerülése érdekében a gőz csakis a legmagasabb hőfokon áramlik.

HASZNÁLAT UTÁN

- Helyezze a vasalót függőleges helyzetbe.
- Állítsa a hőmérséklet-szabályzót a min. fokozatba.
- Áramtalanítsa a vasalót.
- Helyezze a vasalót függőleges helyzetbe.

TISZTÍTÁS ÉS KARBANTARTÁS

- Tisztítás előtt győződjön meg, hogy a készülék áramtalanítva van, és teljesen kihűlt.
- Ne használjon súrolószert.

VÍZTARTÁLY TISZTÍTÁSA

- Töltsen meg félig a víztartályt vízzel.
- Állítsa a hőszabályzót max. fokozatba.
- Villamosítsa a vasalót.
- Várja meg, amíg elalszik a melegedési jelzőlámpa.

- Áramtalanítsa a vasalót.
- A mosdó felett vízszintesen tartva a vasalót, állítsa a gőzölés-szabályzót max. helyzetbe  .
- A furatokból kijövő gőz és víz eltávolítják a szennyeződést.
- A vasalófelület szárítása érdekében vasaljon meg egy anyagdarabot.

TÁROLÁS

- Áramtalanítsa a vasalót, távolítsa el a tartályból a vizet, és hagyja teljesen kihűlni a készüléket.
- Tekerje a vezetékét a vasaló talpa körül.
- A vasalófelület károsodása elkerülése érdekében tárolja a vasalót függőleges helyzetben.

ЖАБДЫҚ НҰСҚАУЫ

- Құрметті сатып алушы! SCARLETT сауда таңбасының өнімін сатып алғаныңыз үшін және біздің компанияға сенім артқаныңыз үшін Сізге алғыс айтамыз. Іске пайдалану нұсқаулығында суреттелген техникалық талаптар орындалған жағдайда, SCARLETT компаниясы өзінің өнімдерінің жоғары сапасы мен сенімді жұмысына кепілдік береді.
- SCARLETT сауда таңбасының бұйымын тұрмыстық мұқтаждар шеңберінде пайдаланған және іске пайдалану нұсқаулығында келтірілген пайдалану ережелерін ұстанған кезде, бұйымның қызмет мерзімі бұйым тұтынушыға табыс етілген күннен бастап 2 (екі) жылды құрайды. Аталған шарттар орындалған жағдайда, бұйымның қызмет мерзімі өндіруші көрсеткен мерзімнен айтарлықтай асуы мүмкін екеніне өндіруші тұтынушылардың назарын аударады.

ҚАУІПСІЗДІК ШАРАЛАРЫ

- Қолдану нұсқауын ықпалмен оқып шығыңыз және оны анықтамалық материал ретінде сақтаңыз. Дұрыс қолданбау бұйымның бұзылуына әкелуі, материалдық не қолданушының денсаулығына зиян келтіруі мүмкін.
- Алғашқы қосудың алдында бұйымның техникалық сипаттамасының жапсырмада көрсетілген электр жүйесінің параметрлеріне сәйкестігін тексеріңіз.
- Тек қана тұрмыстық мақсаттарда қолданылады. Құрал өнеркәсіптік қолдануға арналмаған.
- Жайдан тыс не жоғары дымқылды жағдайда қолданылмайды.
- Құралды не бауды суға немесе басқа сұйықтықтарға батырмаңыз.
- Құралды қоректену жүйесінен сөндіргенде қолмен шаңышқыны ұстаңыз, қоректену бауынан тартпаңыз.
- Қоректену бауының өткір жиектер және ыстық үстілерге тимеуін қадағалаңыз.
- Егер құрал қолданылмаса, сонымен қатар оған су құйыю не ағызу алдында электр жүйесінен ерқашан сөндіріп тастаңыз.
- Дене, жүйке не болмаса ақыл-ой кемістігі бар, немесе осы құрылғыны қауіпсіз пайдалану үшін тәжірибесі мен білімі жеткіліксіз адамдардың (соның ішінде балалардың) қауіпсіздігі үшін жауап беретін адам қадағаламаса немесе құрылғыны пайдалану бойынша нұсқау

бермесе, олардың бұл құрылғыны қолдануына болмайды.

- Балалар құрылғымен ойнамауы үшін оларды үнемі қадағалап отыру керек.
- Қуат сымы бүлінген жағдайда, қатерден аулақ болу үшін оны ауыстыруды өндіруші немесе ол уәкілеттік берген сервис орталығы немесе соған ұқсас білікті қызметкерлер іске асыруға тиіс.
- Қоректену бауы не шаңшқысы зақымдалған, құлап түскен немесе басқа зақымдары бар құралды қолданбаңыз. Электр тоғының ұруына тап болмау үшін өздігінен талдауға және жөндеуге талпынбаңыз, қажет болса сервис орталығына барыңыз.
- Үтікпен пайдалануға балаларға рұқсат етпеңіз және оларға тікелей таяулықта үтіктегенде әсіресе ықыласты болыңыз.
- Қосылған не ыстық үтікті қараусыз қалдырмаңыз, әсіресе үтіктеуіш тақтайда.
- Үтіктеуден үзілістерде үтікті тек қана өкшеге қойыңыз. Оны металл не кедір-бұдырлы үстіге қою ұсынылмайды.
- НАЗАР: Қоректену жүйесінің шамадан артық жүктелуіне тап болмау үшін, үтікті басқа қуатты электр аспаптармен бірге бір электр жүйесінің желісіне іске қоспаңыз.
- Егер бұйым біршама уақыт 0°C-тан төмен температурада тұрса, іске қосар алдында оны кем дегенде 2 сағат бөлме температурасында ұстау керек.
- Өндіруші бұйымның қауіпсіздігіне, жұмыс өнімділігі мен жұмыс мүмкіндіктеріне түбегейлі әсер етпейтін болмашы өзгерістерді оның құрылмасына қосымша ескертпестен енгізу құқығын өзінде қалдырады.

ДАЙЫНДАУ

- Үтіктің кейбір бөлшектеріне жасалу кезінде май жағылады, сондықтан алғашқы қосу барысында үтік аздап түтіндейді. Біраз уақыттан кейін түтін жоғалады.
- Жұмысшы үстінің қорғауыш тыс қабын алыңыз және оны жұмсақ матамен сүртіңіз.

ЖҰМЫС

ТЕМПЕРАТУРАЛЫҚ ТӘРТІПТЕР

- Жұмысты бастар алдында, сіз үтіктемекші болған бұйымда осы нақты бұйымды өңдеу нұсқауларының жарлығын барына көз жеткізіңіз; оларды бұлжытпай ұстаныңыз.
- Термо реттегішті Сіз үтіктемекші болған мата үлгісіне лайықты күйге орнатыңыз:
- ҮтіктіЭлектр жүйесіне қосыңыз. Қызудың жарықты индикаторы жанады.
- Индикатор өшкенде, үтіктеуді бастауға болады.
- Егер үтіктегеде Сіз аз температураны орнатқан болсаңыз, онда қызу индикаторы жанбаудан бұрын, жұмысты жалғастырмай күту ұсынылады.

СУҒА АРНАЛҒАН РЕЗЕРВУАР ТОЛТЫРУ

- Су құяр алдында үтікті электр жүйесінен ажыратып тастаңыз.
- Үтікті горизонтальды қойыңыз (ұлтанға).
- Резервуарға ұқыппен су құйыңыз.
- Ереуінен асып кетпугі үшін резервуардағы белгіден жоғары су құймаңыз.

НАЗАР: үтік құбырдағы суды қолдануға есептелген. Бірақ тазаланған суды құю

жақсырақ, әсіресе, егер құбырдың суы өте қатты болса.

НАЗАР: **Суыған** үтіктен суды төккеннен кейін, оны тік орнатыңыз (өкшесіне) және барынша көп қызу тәртібінде **2 минутқа** қосыңыз, одан кейін үтікті электр жүйесінен ажыратып тастаңыз.

ШАШЫРАТУ

- Шашыратуды, егер резервуарда су жеткілікті болса, жұмыстың кез келген тәртібінде қолдануға болады.
- Бұл үшін шашырату ноқатын бірнеше рет басыңыз.

БУЛАУ

- Үтікті электр жүйесінен сөндіріңіз де резервуарға су құйыңыз.
- Үтікті үтіктеуіш тақтайға тік қойыңыз және электр жүйесіне қосыңыз.
- Термо реттегішті “••” немесе “•••” орнатыңыз.
- Булау дәрежесін реттегішті таңдап алынған күйге орнатыңыз.

НАЗАР: Күйіктерден абай болу үшін үтік ұлтанындағы тесіктерден шығатын бу тиюіне жол бермеңіз.

- Булап үтіктеу дәрежесінің реттегішін  қалпына орнатыңыз. Бұл үшін үтіктің корпусындағы таңба осы белгішеге сәйкес келуі керек.

ҚҰРҒАҚ ҮТІКТЕУ



- Сіз құрғақ тәртіпте үтіктей аласыз, тіпті егер резервуар сумен толтырылған болса да. Бірақ ұзаққа созылған жұмыс барысында бұл тәртіпте резервуарға өте көп су құю ұсынылмайды.
- Булау дәрежесін реттегішін ең аз күйге  орнатыңыз • .

- Термо реттегішті сіз үтіктейтін мата үлгісіне лайықты күйге орнатыңыз.

НАЗАР: Егер жұмыс уақытына сізге булауды қолдану қажет болса, ал резервуарда су жоқ болса, үтікті электр жүйесінен сөндіріңіз де ол суығанша күтіңіз, тек содан соң су құйыңыз.

БУЛЫ СОҚҚЫ

- Бұл функция матаның қатты ұйпалақталған учаскелерін үтіктеу үшін қосымша бір рет бу беру қызметін атқарыды.
- Термо реттегішті “••” немесе “•••” орнатыңыз.
- Булау дәрежесін реттеуішті барынша көп күйге  орнатыңыз • .
- Булау ноқатын басыңыз.

БЕЛГІШЕ	МАТА ҮЛГІСІ
	Бұйым үтіктеуге ұсынылмайды.
•	Синтетика, Нейлон, Акрил, Полиэстер, Вискоза
••	Жүн, Жібек
•••	Мақта, Зығыр
	Барынша көп температура (булау)

ЕСКЕРТУ: Бу тесіктерінен судың ақпауы үшін, булау ноқатын 5 секундтан ұзақ емес басып ұстап тұрыңыз.

ЕСКЕРІМ: Булау батырмасын қатарынан 3 реттен артық баспаңыз, әйтпесе үтік жылдам суып кетеді.

ЕСКЕРТУ: Үтік тек жатқызулы күйде болғанда ғана бу үздіксіз беріледі. Оны ажырату үшін үтікті

тігінен қойыңыз немесе бу беру реттегішін күйіне ауыстырыңыз. Су ағып кетпес үшін бу тек ең жоғары жұмыс температуралары кезінде ғана беріледі.

ЖҰМЫСТЫ АЯҚТАУ

- Температура реттеуішін ең аз күйге орнатыңыз.
- Үтікті электр жүйесінен ажыратып тастаңыз.
- Үтікті тік қойыңыз.

ТАЗАЛАУ ЖӘНЕ КҮТІМ

- Үтікті тазалаудың алдында оның электр жүйесінен сәндірілгеніне және толық суығанына көз жеткізіңіз.
- Ұлтанды тазалау үшін абразивті тазалау заттарын қолданбаңыз.

РЕЗЕРВУАРДЫ ТАЗАЛАУ

- Суға арналған резервуарды жартылай толтырыңыз.
- Термо реттегішті барынша көп күйге орнатыңыз.
- Үтікті қоректену жүйесін қосыңыз.
- Қызу индикаторы өшкенше кідіріңіз.
- Үтікті электр жүйесінен ажыратып тастаңыз.
- Үтікті раковинаның үстінде горизонтальды ұстап, бу беру реттеуішін барынша көп күйге орнатыңыз.
- Тесіктерден шығатын бу мен қайнаған су ластануларды кетіреді.
- Үтіктің ұлтанын кептіру үшін керексіз мата кесігін үтіктеңіз.

САҚТАУ

- Үтікті электр жүйесінен ажыратып, резервуардан суды ағызыңыз және оған толық суытыңыз.
- Қоректену бауын үтіктің тұғырын айналдыра ораңыз.
- Жұмысшы үстіне зақым келтірмеу үшін, үтікті тік сақтаңыз.

SL NÁVOD NA POUŽÍVANIE BEZPEČNOSTNÉ OPATRENIA

- Pozorne prečítajte tento návod na používanie a uschovajte ho pre informáciu.
- Nesprávne používanie spotrebiča môže spôsobiť pokazenie výrobku alebo škodu na zdraví užívateľa.
- Pred prvým používaním skontrolujte, či technické charakteristiky výrobku, ktoré sú uvedené na typovom štítku, zodpovedajú parametrom elektrickej siete.
- Používajte len v domácnosti v súlade s týmto návodom na používanie. Spotrebič nie je určený na používanie v priemyselnej výrobe alebo pre živnostenské účely.
- Nepoužívajte vonku.
- Vždy odpájajte spotrebič od elektrickej siete pred čistením alebo v prípade, že spotrebič nepoužívate.
- Pre zamedzenie úrazov elektrickým prúdom neponárajte spotrebič ani prívodný kábel do vody alebo iných tekutín. Ak sa to už stalo, NESIAHAJTE na výrobok, okamžite odpojte spotrebič od elektrickej siete a pred ďalším používaním nechajte ho skontrolovať autorizovaným servisom.
- Nepoužívajte spotrebič v kúpeľni alebo popri vode.



- Neumiestňujte spotrebič popri tepelných zdrojoch.
- Spotrebič nie je určený na používanie osobami (vrátane detí) s fyzickým, psychickým alebo mentálnym handicapom, pokiaľ nemajú skúsenosti alebo vedomosti, ak nie sú kontrolované alebo neboli inštruované o používaní spotrebiča osobou, ktorá je zodpovedná za ich bezpečnosť.
- Dbajte na deti, aby sa nesmeli hrať so spotrebičom.
- Nenechávajte zapnutý spotrebič bez dozoru.
- Nepoužívajte príslušenstvo, ktoré nie je súčasťou dodávky.
- Zákaz používania spotrebiča s poškodeným prírodným káblom a/alebo zástrčkou. Pre zamedzenie nebezpečenstva musíte poškodený kábel vymeniť v autorizovanom servisnom centre.
- Neskúšajte samostatne opravovať spotrebič. Pri poškodení spotrebiča kontaktujte najbližšie servisné centrum.
- Dbajte na to, aby sa prívodný kábel nedotýkal ostrých krajov a horúcich povrchov.
- Neťahajte za prívodný kábel, neprekrúcajte ho ani neovíjajte ho okolo telesa spotrebiča.
- Nenechávajte žehličku bez dozoru, kým je zapojená do elektrickej siete.
- O prestávke dávajte žehličku iba na päť. Nedávajte ju na kovový alebo drsný povrch.
- Výrobca si vyhradzuje právo bez dodatočného oznámenia vykonávať menšie zmeny na konštrukcii výrobku, ktoré značne neovplyvnia bezpečnosť jeho používania, prevádzkyschopnosť ani funkčnosť.
- Ak výrobok určitú dobu bol pri teplotách pod 0 ° C, pred zapnutím je potrebné ho nechať pri izbovej teplote po dobu najmenej 2 hodiny.
- UPOZORNENIE: Pre nedopustenie preťaženia napájacej siete nepripájajte výrobok spoločne s ďalšími výkonnými elektrickými spotrebičmi do tej istej zásuvky.

PRÍPRAVA

- Na niektoré časti žehličky vo výrobe bolo aplikované mazivo, preto počas prvého zapnutia žehlička môže trochu čadiť. Po nejakej dobe čadenie prestane.
- Dajte preč ochranné puzdro a otrite žehliacu plochu jemnou utierkou.
- Vaša žehlička je vybavená prepínačom napätia.
- Pred zapojením žehličky do elektrickej siete skontrolujte prosím, že prepínač je v polohe 220-240V.
- UPOZORNENIE: Nesprávna poloha prepínača môže viesť k poškodeniu spotrebiča!

PREVÁDZKA TEPELNÉ REŽIMY

- Pred začiatkom žehlenia skontrolujte, či výrobok, ktorý chcete žehliť má etiketu s uvedením pokynov týkajúcich sa tepelného spracovania tohto výrobku; dôkladne sledujte týmto pokynom.
- Nastavte regulátor teploty do polohy, ktorá zodpovedá typu látky, ktorý chcete vyžehliť.

LABEL	TYPE OF TEXTILE
	Do not iron this article
•	Synthetics, Nylon, Acrylics, Polyester, Rayon
••	Wool, Silk
•••	Cotton, Linen
	Maximálna teplota (naparovanie)

- Pripojte žehličku do elektrickej siete. Rozsvieti sa svetelný indikátor zohriatia.
- Ak indikátor zhasne, môžete začať žehliť.
- Ak pri žehlení nastavíte menšiu teplotu, skôr ako budete pokračovať v žehlení, počkajte, až sa rozsvieti indikátor zohriatia.

DOPLNENIE NÁDOBY NA VODU

- Pred naliatím vody odpojte žehličku od elektrickej siete.
- Postavte žehličku vodorovne (na žehliacu plochu).
- Stlačte tlačidlo odnímania nádoby na vodu a dajte ju preč.
- Nalejte vodu do nádoby.
- Postavte nádobu na miesto.
- UPOZORNENIE: V žehličke sa môže použiť voda z vodovodu. Ale lepšia je očistená voda, najmä v prípade, ak je voda príliš tvrdá.
- UPOZORNENIE: Po vyliatí vody z vychladnutej žehličky, postavte ju zvisle (na päťu) a zapnite na 2 minúty režim maximálneho zohriatia, potom odpojte žehličku od elektrickej siete.

POSTREKOVANIE

- Postrekovanie sa dá použiť pri každom režime, ak je v nádobe na vodu dostatočné množstvo vody.
- Pre to niekoľkokrát stlačte tlačidlo postrekovania.

NAPAROVANIE

- Odpojte žehličku od elektrickej siete a nalejte do nádoby vodu.
- Postavte žehličku zvislo na hladiacu plochu a pripojte do elektrickej siete.
- Nastavte regulátor teploty do polohy “••” alebo “•••”.
- Počkajte, až zhasne indikátor zohriatia, to znamená, že bola dosiahnutá nastavená teplota.
- Nastavte regulátor naparovania do požadovanej polohy.
- Po ukončení práce posuňte regulátor teploty do minimálnej polohy a odpojte žehličku od elektrickej siete.

UPOZORNENIE: Pre nedopustenia popálenín vyhýbajte sa kontaktu s parou, ktorá vychádza z otvorov na žehliacej ploche.

- Nastavte regulátor stupňa odparovania do polohy . K tomu je nutné, aby sa značka na telese žehličky zhodovala s ikonou.

ZOSILNENÁ PARA

- Táto funkcia je určená pre dodatočné dodanie pary pri žehlení najnepoddanejších záhybov.
- Nastavte regulátor teploty do polohy “••” alebo “•••”.
- Nastavte regulátor naparovania do maximálnej polohy .
- Stlačte tlačidlo naparovania.
- UPOZORNENIE: Aby voda nevytekala z parných otvorov, nestláčajte tlačidlo naparovania dlhšie ako 5 sekúnd.

- UPOZORNENIE: Nestláčajte tlačidlo naparovania viac ako 3x za sebou, inak žehlička skôr vychladne.

POSTRIEKAVANIE

- Postrekovanie sa dá použiť pri každom režime, ak je v nádobe na vodu dostatočné množstvo vody.
- Pre to niekoľkokrát stlačte tlačidlo

postrekovania .

UKONČENIE PRÁCE

- Nastavte regulátor teploty do minimálnej polohy.
- Odpojte žehličku od elektrickej siete.
- Postavte žehličku zvislo.

SUCHÉ ŽEHLLENIE

- Môžete žehliť v suchom režime aj keď nádoba je plná. Ale pri dlhšej práci v tomto režime ne treba nalievať do nádoby príliš veľa vody.
- Nastavte regulátor naparovania do minimálnej polohy.
- Nastavte regulátor teploty do polohy, ktorá

zodpovedá typu látky, ktorý chcete vyžehliť .

- UPOZORNENIE: Ak chcete počas práce použiť funkciu naparovania, ale v nádobe nie voda, odpojte žehličku od elektrickej siete a počkajte, až vychladne, a potom nalievajte vodu.
- UPOZORNENIE: Trvalý výstup pary sa uskutočňuje iba, ak je žehlička v vodorovnej polohe. Ak chcete tomu zabrániť, postavte žehličku na zadnú stranu a otočte regulátorom pary do

polohy . Aby sa zabránilo úniku vody, para je dodávaná len pri veľmi vysokých teplotách.

ČISTENIE A ÚDRŽBA

- Pred čistením skontrolujte, že spotrebič je odpojený od elektrickej siete a úplne vychladol.
- Pre čistenie žehliacej plochy nepoužívajte brúsne umývacie prostriedky.

ČISTENIE NÁDOBY NA VODU

- Dolejte nádobu vodou do poloviny.
- Nastavte regulátor teploty do maximálnej polohy.
- Pripojte žehličku do elektrickej siete.
- Počkajte, až zhasne indikátor zohriatia.
- Odpojte žehličku od elektrickej siete.
- Držte žehličku zvislo nad výlevkou, nastavte regulátor páry do maximálnej.
- Pára a vriaca voda odstráni znečistenia. Pri tom odporúčame pohybovať žehličkou dozadu a dopredu .
- Aby žehliaca plocha vyschla, vyžehlite kúsok hociaké látky.

USCHOVÁVANIE

- Odpojte žehličku od elektrickej siete, vylejte z nádoby na vodu vodu a nechte ju, aby úplne vychladla.
- Omotajte šnúru okolo päty žehličky.
- Aby sa nepoškodila žehliaca plocha, uchovávajte žehličku v zvislej polohe.